

# HFW



## Rohrförmige Ventilatoren, feuerverzinkt



Rohrförmige Axialventilatoren mit vier Haltearmen für weniger Schwingungen und ausgestattet mit aerodynamischem energiesparendem Aluminiumlauftrad

**Ventilator:**

- Förderrichtung Motor-Lauftrad.
- Laufräder AL-Version aus Aluminiumguss.
- Sockelring aus Stahlblech mit Doppelflansch und Kabeldurchgang für Spannungsversorgung des Motors.
- Zylindrisches Stahlblechgehäuse mit feuerverzinktem Stahlblech.

**Motor:**

- Motoren der Effizienzklasse IE3 für Leistungen  $\geq 0,75$  kW, außer Einphasenmotoren, Motoren mit 2 Drehzahlstufen und 8 Polen.

- Motoren der Klasse F mit Kugellager, Schutzart IP55.
- Drehstrommotoren 230/400 V 50 Hz (bis 4 kW) und 400/690 V 50 Hz (für Leistungen über 4 kW).
- Betriebstemperatur:  $-25$  °C ...  $+50$  °C

**Ausführung:**

- Feuerverzinkt

**Auf Anfrage:**

- Luftrichtung Lauftrad-Motor.
- Laufräder Version PL aus glasfaserverstärktem Polyamid-Kunststoff.
- 100 %ig umkehrbare Laufräder.
- Spezialwicklungen für verschiedene Spannungen.
- ATEX-Zertifizierung Kategorie 2.

### Bestellnummer

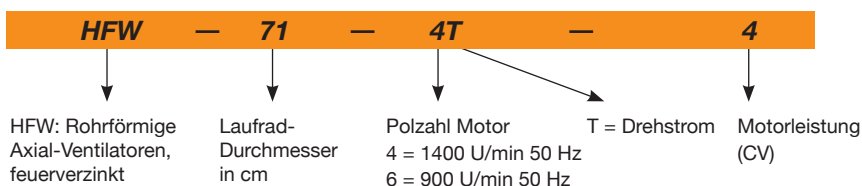

### Technische Daten

Modell	Drehzahl (U/min)	Max. zulässige Stromaufnahme (A)			Installierte Leistung (kW)	Neigungswinkel Schaufeln (°)	Max. Volumenstrom (m³/h)	Schalldruckpegel dB(A)	Gewicht (ca.) (kg)	According ErP
		230 V	400 V	690 V						
HFW-56-4T-1 IE3	1420	2,82	1,62		0,75	22	11250	73	29	2015
HFW-56-4T-1.5 IE3	1455	4,07	2,34		1,10	30	13600	74	36	2015
HFW-56-4T-2 IE3	1440	5,41	3,11		1,50	36	15050	75	38	2015
HFW-56-6T-0.75	910	2,59	1,49		0,55	38	10150	62	23	*
HFW-63-4T-1 IE3	1420	2,82	1,62		0,75	14	15200	73	30	2015
HFW-63-4T-1.5 IE3	1455	4,07	2,34		1,10	20	17800	74	36	2015
HFW-63-4T-2 IE3	1440	5,41	3,11		1,50	24	19300	75	43	2015
HFW-63-4T-3 IE3	1435	7,93	4,56		2,20	32	22150	76	44	2015
HFW-63-4T-4 IE3	1440	10,70	6,15		3,00	38	24250	77	50	2015
HFW-63-6T-0.75	910	2,59	1,49		0,55	28	13600	65	29	2015
HFW-63-6T-1 IE3	940	3,36	1,93		0,75	38	15900	66	38	2015
HFW-71-4T-1.5 IE3	1455	4,07	2,34		1,10	12	19500	78	39	2015
HFW-71-4T-2 IE3	1440	5,41	3,11		1,50	14	20900	79	46	2015
HFW-71-4T-3 IE3	1435	7,93	4,56		2,20	22	25100	81	48	2015
HFW-71-4T-4 IE3	1440	10,70	6,15		3,00	28	27500	82	54	2015
HFW-71-6T-0.75	910	2,59	1,49		0,55	20	16100	67	31	2015
HFW-71-6T-1 IE3	940	3,36	1,93		0,75	26	17300	68	41	2015
HFW-71-6T-1.5 IE3	945	4,68	2,69		1,10	34	19950	69	46	2015
HFW-80-4T-3 IE3	1435	7,93	4,56		2,20	12	25450	82	56	2015
HFW-80-4T-4 IE3	1440	10,70	6,15		3,00	16	30250	83	62	2015
HFW-80-4T-5.5 IE3	1450	13,90	8,00		4,00	18	32750	84	64	2015
HFW-80-6T-1.5 IE3	945	4,68	2,69		1,10	18	21450	72	54	2015
HFW-80-6T-2 IE3	950	6,43	3,70		1,50	26	25950	73	58	2015
HFW-80-6T-3 IE3	950	9,08	5,22		2,20	32	29950	74	63	2015
HFW-90-4T-4 IE3	1440	10,70	6,15		3,00	8	33600	87	71	2015

## Technische Daten

Modell	Drehzahl (U/min)	Max. zulässige Stromaufnahme (A)			Installierte Leistung (kW)	Neigungswinkel Schaufeln (°)	Max. Volumenstrom (m³/h)	Schalldruck- pegel dB(A)	Gewicht (ca.) (kg)	According ErP
		230 V	400 V	690 V						
HFW-90-4T-5.5 IE3	1450	13,90	8,00		4,00	12	38900	89	73	2015
HFW-90-4T-7.5 IE3	1465		10,30	5,97	5,50	18	46150	91	110	2015
HFW-90-4T-10 IE3	1455		14,20	8,20	7,50	22	50150	92	98	2015
HFW-90-6T-2 IE3	950	6,43	3,70		1,50	16	28800	77	67	2015
HFW-90-6T-3 IE3	950	9,08	5,22		2,20	24	34000	78	72	2015
HFW-90-6T-4 IE3	970	12,00	6,91		3,00	30	38900	79	92	2015
HFW-100-4T-7.5 IE3	1465		10,30	5,97	5,50	10	46850	92	118	2015
HFW-100-4T-10 IE3	1455		14,20	8,20	7,50	16	57400	93	106	2015
HFW-100-4T-15 IE3	1460		20,20	11,60	11,00	22	66300	94	129	2015
HFW-100-4T-20 IE3	1465		29,80	17,30	15,00	28	76150	95	148	2015
HFW-100-6T-3 IE3	950	9,08	5,22		2,20	16	37600	82	80	2015
HFW-100-6T-4 IE3	970	12,00	6,91		3,00	20	41150	83	100	2015
HFW-100-6T-5.5 IE3	960	15,60	8,99		4,00	26	47800	84	106	2015

\* Geräte außerhalb der Richtlinie 2009/125/EG.

## Geräuschemissionswerte

Die angegebenen Werte werden bei Messungen des Schalldruck- und Schalleistungspegels in dB(A) im freien Feld in einem Abstand von zwei Mal der Größe des Ventilators plus dem Durchmesser des Laufrads (mindestens 1,5 m) ermittelt.

Spektrum des Schalleistungspegels Lw(A) in dB(A) pro Frequenzband in Hz.

Modell	63	125	250	500	1000	2000	4000	8000	Modell	63	125	250	500	1000	2000	4000	8000
HFW-56-4T-1	48	68	76	81	83	80	73	62	HFW-80-4T-4	56	76	84	89	91	88	81	74
HFW-56-4T-1,5	49	69	77	82	84	81	74	63	HFW-80-4T-5.5	56	76	84	89	91	88	81	70
HFW-56-4T-2	50	70	78	83	85	82	75	64	HFW-80-6T-1,5	49	66	74	79	81	78	71	60
HFW-56-6T-0,75	37	57	65	70	72	69	62	51	HFW-80-6T-2	50	67	75	80	82	79	72	61
HFW-63-4T-1	50	70	78	83	85	82	75	64	HFW-80-6T-3	51	68	76	81	83	80	73	62
HFW-63-4T-1,5	48	68	76	81	83	80	73	65	HFW-90-4T-4	61	82	89	94	97	93	86	79
HFW-63-4T-2	52	68	76	81	83	80	73	66	HFW-90-4T-5.5	60	81	88	93	96	92	85	74
HFW-63-4T-3	53	70	78	83	85	82	77	67	HFW-90-4T-7.5	59	80	87	92	95	91	84	73
HFW-63-4T-4	54	71	79	84	86	83	78	68	HFW-90-4T-10	58	79	86	91	94	90	83	72
HFW-63-6T-0,75	42	60	68	73	75	72	65	56	HFW-90-6T-2	58	79	86	91	94	90	83	72
HFW-63-6T-1	43	62	70	75	77	74	67	57	HFW-90-6T-3	56	70	77	82	85	81	74	63
HFW-71-4T-1,5	54	74	82	87	89	86	79	69	HFW-90-6T-4	57	72	79	84	87	83	76	65
HFW-71-4T-2	53	73	81	86	88	85	78	70	HFW-100-4T-7,5	64	84	92	97	99	96	89	78
HFW-71-4T-3	58	72	80	85	87	84	77	71	HFW-100-4T-10	62	82	90	95	97	94	87	76
HFW-71-4T-4	59	73	81	86	88	85	78	72	HFW-100-4T-15	61	81	89	94	96	93	86	75
HFW-71-6T-0,75	44	63	72	74	76	73	66	55	HFW-100-4T-20	63	83	91	96	98	95	88	77
HFW-71-6T-1	45	65	73	75	77	74	67	56	HFW-100-6T-3	61	72	80	85	87	84	77	66
HFW-71-6T-1,5	46	66	71	76	78	75	68	57	HFW-100-6T-4	64	72	80	85	87	84	77	66
HFW-80-4T-3	57	77	85	90	92	89	82	73	HFW-100-6T-5,5	64	73	81	86	88	85	78	67



## Erp. (Energy Related Products)

Informationen über die Richtlinie 2009/125/EG können auf der SODECA-Website oder den QuickFan-Selector heruntergeladen werden.

Abmessungen mm

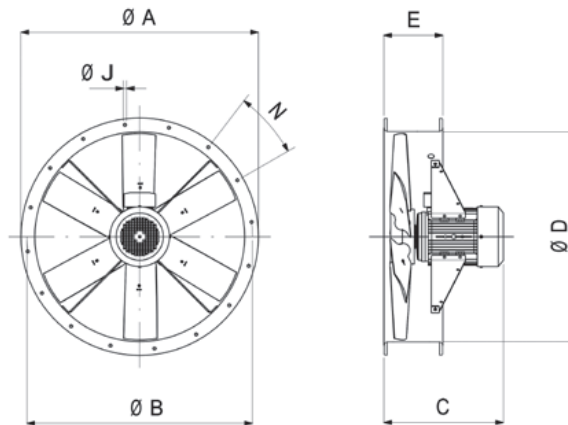

Modell	ØA	ØB	C										ØD	E	ØJ	N	
			0,75	1	1,5	2	3	4	5,5	7,5	10	15					20
HFW-56-4	665	620	-	330	380	380	-	-	-	-	-	-	-	560	225	12	12x30°
HFW-56-6	665	620	330	-	-	-	-	-	-	-	-	-	-	560	225	12	12x30°
HFW-63-4	735	690	-	379	429	429	470	470	-	-	-	-	-	640	225	12	12x30°
HFW-63-6	735	690	379	429	-	-	-	-	-	-	-	-	-	640	225	12	12x30°
HFW-71-4	815	770	-	-	389	389	430	430	-	-	-	-	-	710	225	12	16x22°30'
HFW-71-6	815	770	339	389	389	-	-	-	-	-	-	-	-	710	225	12	16x22°30'
HFW-80-4	905	860	-	-	-	-	436	436	460	-	-	-	-	800	225	12	16x22°30'
HFW-80-6	905	860	-	-	395	436	460	-	-	-	-	-	-	800	225	12	16x22°30'
HFW-90-4	1018	970	-	-	-	-	-	401	425	485	525	-	-	900	225	15	16x22°30'
HFW-90-6	1018	970	-	-	-	401	425	485	-	-	-	-	-	900	225	15	16x22°30'
HFW-100-4	1118	1070	-	-	-	-	-	-	-	488	528	643	703	1000	225	15	16x22°30'
HFW-100-6	1118	1070	-	-	-	-	428	488	528	-	-	-	-	1000	225	15	16x22°30'

Kennlinien

Q= Volumenstrom in m³/h, m³/s und CFM

Pe= statischer Druck mmH₂O, Pa und inAq

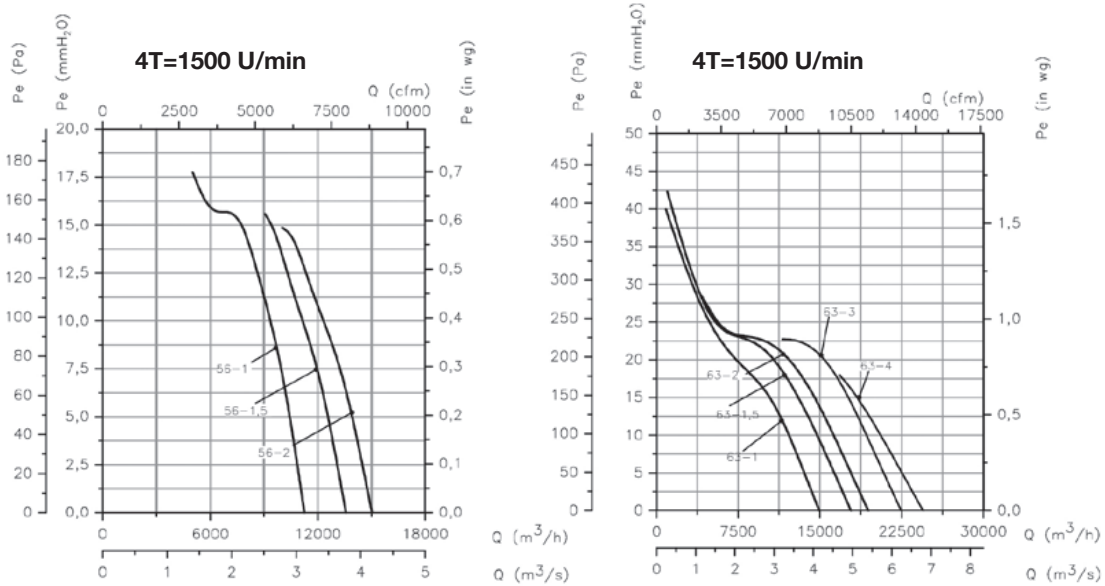

## Kennlinien

Q= Volumenstrom in m<sup>3</sup>/h, m<sup>3</sup>/s und CFM

Pe= statischer Druck mmH<sub>2</sub>O, Pa und inAq

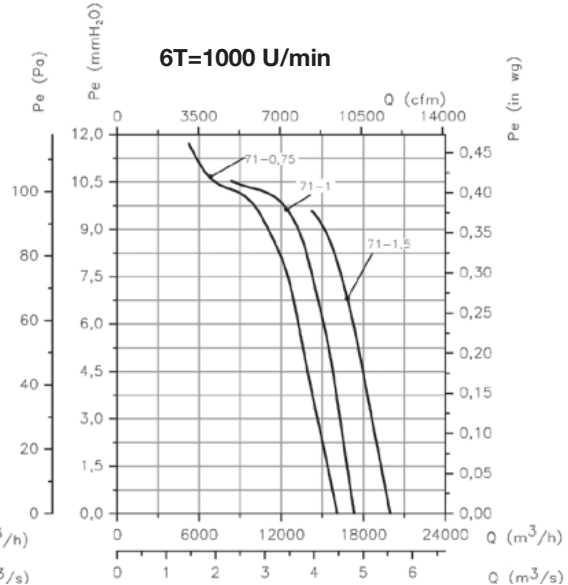
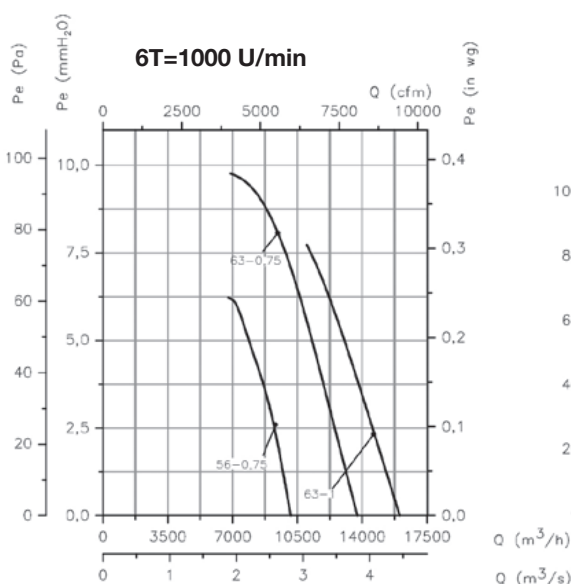
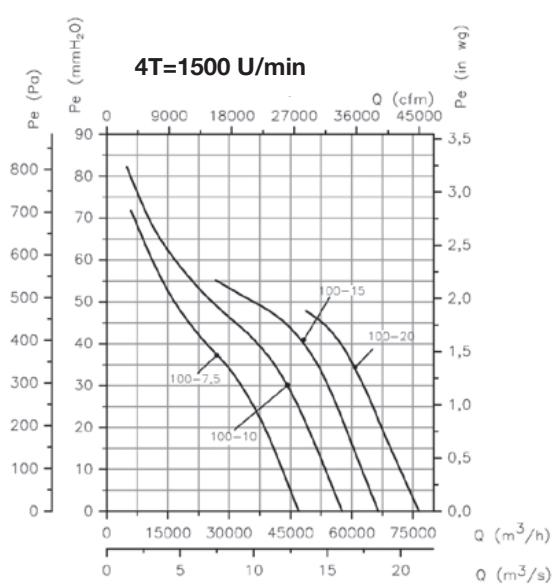
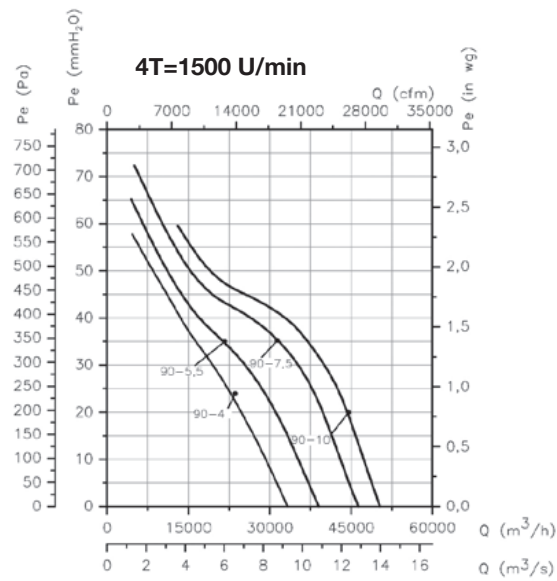
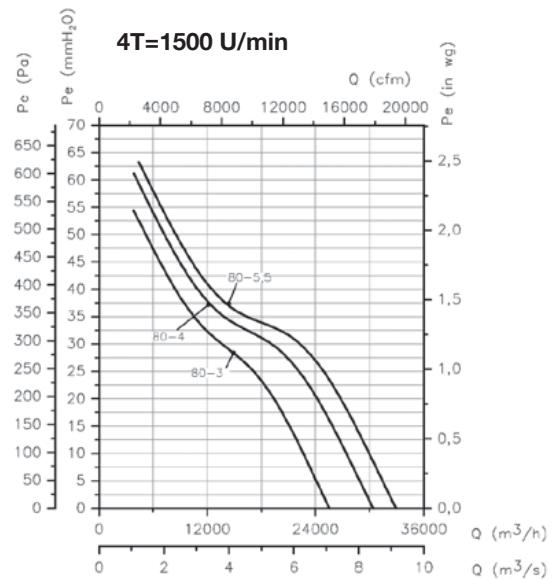
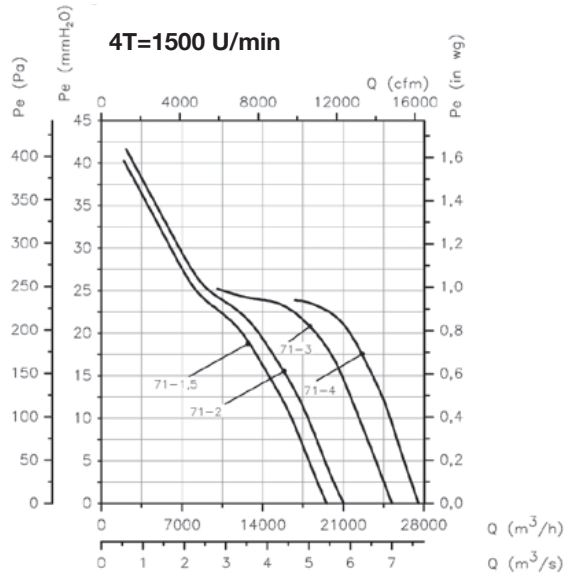

**Kennlinien**

Q= Volumenstrom in m<sup>3</sup>/h, m<sup>3</sup>/s und CFM

Pe= statischer Druck mmH<sub>2</sub>O, Pa und inAq

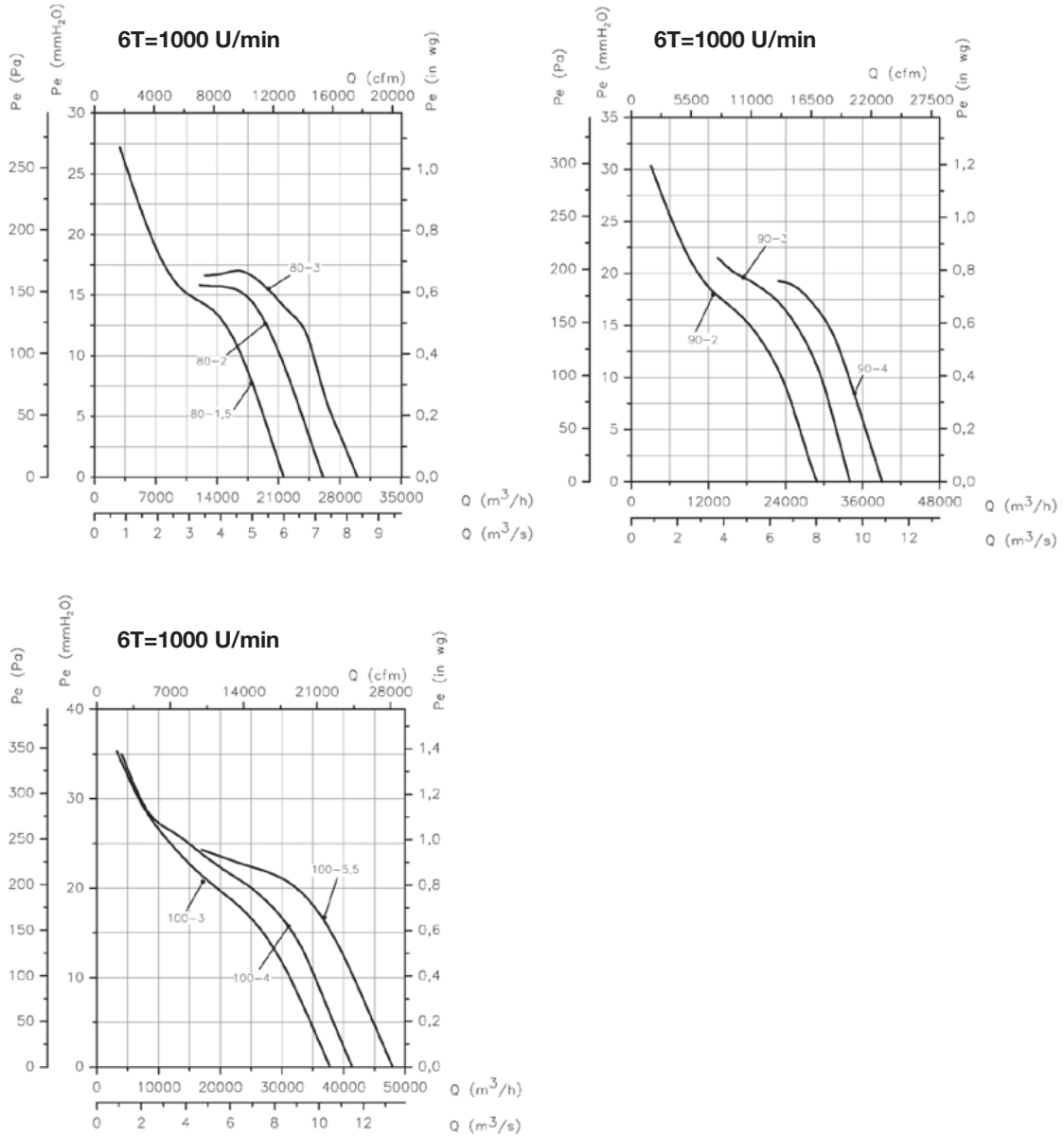

**Zubehör**

Siehe Abschnitt Zubehör.

