

CMP-X

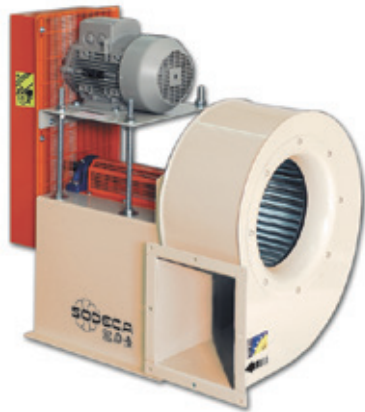

Hihnakäyttöiset puhaltimet, joissa on sähkömoottorit, standardoitu taljasarja, hihnat ja suojat standardin ISO-13857 mukaisesti.



Puhallin:

- Teräslevykotelo.
- Galvanoidusta teräslevystä valmistettu eteenpäin kaareva siipipyörä.
- Versio A: moottori asennettu koteloon
- Versio B: moottori asennettu tavalliselle penkille.

Moottori:

- IE3 tehomoottorit, joiden teho on yhtä suuri tai suurempi kuin 0,75 kW paitsi yksivaiheinen, 2-nopeuksinen ja 8-napainen.
- F-luokan moottorit, joissa on kuulalaakerit ja IP55-suojaus.
- Kolmevaiheinen 230/400 V - 50 Hz (4 kW saakka) ja 400/690 V - 50 Hz (4 kW ylittäviin tehoihin).
- Kuljetettavan ilman enimmäislämpötila: -20 °C +150 °C.

Viimeistely:

- Korroosiota kestävä viimeistely polyesterihartsilla polymerisoitu 190 °C:ssa ja aikaisemmin rasva poistettu fosfaatittomalla nanoteknologialla.

Pyynnöstä:

- Erikoiskäämit eri jännitteille.
- Puhallin valmistettu ilman kuljetukseen korkeintaan 250 °C:ssa.
- Ruostumattomasta teräksestä valmistettu puhallin.
- ATEX-sertifioitu luokka 2.
- Suorateräsiipipyörät.



Akselin suojaus ja siirto standardin mukaiset.

Tilaukoodi

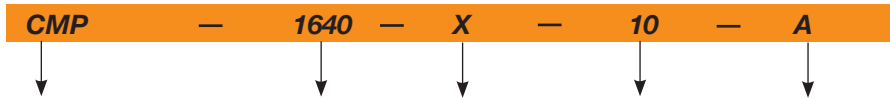

CMP-X: Hihnakäyttöiset puhaltimet, varustettu sähkömoottoreilla ja standardoidulla taljasarjalla, hihnoilla ja suoilla standardin ISO-13857 mukaisesti

Siipipyörän koko

Hihnakäyttöinen

Moottorin teho (HP)

Kiinnitystyyppi
A: Moottori asennettu koteloon.
B: Moottori asennettu tavalliselle penkille.

Tekniset ominaisuudet

Malli	Nopeus (rpm)	Suurin sallittu virta (A)			Asennettu teho (kW)	Suurin virtausnopeus (m ³ /t)	Suurin paine (mm H ₂ O)	Keskim. paino (kg)	Kiinnitys-versio	According to ErP
		230 V	400 V	690 V						
CMP-922-X-1 IE3	1600	2,82	1,62		0,75	2050	55	34	A	2015
CMP-922-X-1.5 IE3	1800	4,07	2,34		1,10	2300	65	42	A	2015
CMP-922-X-3 IE3	2270	7,93	4,56		2,20	2900	105	50	A	2015
CMP-922-X-4 IE3	2570	10,70	6,15		3,00	3300	135	57	A	2015
CMP-1025-X-2 IE3	1550	5,41	3,11		1,50	3000	60	56	A	2015
CMP-1025-X-3 IE3	1770	7,93	4,56		2,20	3400	80	57	A	2015
CMP-1025-X-4 IE3	1980	10,70	6,15		3,00	3800	100	64	A	2015
CMP-1128-X-2 IE3	1290	5,41	3,11		1,50	3550	55	61	A	2015
CMP-1128-X-3 IE3	1470	7,93	4,56		2,20	4050	75	62	A	2015
CMP-1128-X-4 IE3	1650	10,70	6,15		3,00	4550	95	69	A	2015
CMP-1128-X-5.5 IE3	1820	13,90	8,00		4,00	5000	115	78	A	2015
CMP-1128-X-7.5 IE3	2020		10,30	5,97	5,50	5550	140	113	B	2015
CMP-1231-X-4 IE3	1280	10,70	6,15		3,00	5050	60	74	A	2015
CMP-1231-X-5.5 IE3	1410	13,90	8,00		4,00	5600	70	83	A	2015
CMP-1435-X-3 IE3	1100	7,93	4,56		2,20	4850	70	74	A	2015
CMP-1435-X-4 IE3	1220	10,70	6,15		3,00	5350	90	81	A	2015
CMP-1435-X-5.5 IE3	1350	13,90	8,00		4,00	5850	110	90	A	2015
CMP-1435-X-7.5 IE3	1500		10,30	5,97	5,50	6500	135	125	A	2015

Tekniset ominaisuudet

Malli	Nopeus (rpm)	Suurin sallittu virta (A)			Asennettu teho (kW)	Suurin virtausnopeus (m ³ /t)	Suurin paine (mm H ₂ O)	Keskim. paino (kg)	Kiinnitys- versio	According to ErP
		230 V	400 V	690 V						
CMP-1435-X-10 IE3	1670	13,90	8,06	7,50	7250	170	125	A	2015	
CMP-1640-X-4 IE3	1000	10,70	6,15	3,00	6650	65	99	A	2015	
CMP-1640-X-5.5 IE3	1100	13,90	8,00	4,00	7350	80	108	A	2015	
CMP-1640-X-7.5 IE3	1230	10,30	5,97	5,50	8200	100	143	A	2015	
CMP-1640-X-10 IE3	1350	13,90	8,06	7,50	9000	120	143	A	2015	
CMP-1845-X-5.5 IE3	1020	13,90	8,00	4,00	7250	115	118	A	2015	
CMP-1845-X-7.5 IE3	1130	10,30	5,97	5,50	8000	140	153	A	2015	
CMP-1845-X-10 IE3	1260	13,90	8,06	7,50	8950	170	153	A	2015	
CMP-1845-X-15 IE3	1430	20,90	12,10	11,00	10150	220	200	B	2015	
CMP-1845-X-20 IE3	1620	27,90	16,20	15,00	11500	285	208	B	2015	
CMP-2050-X-7.5 IE3	900	10,30	5,97	5,50	11700	105	173	A	2015	
CMP-2050-X-10 IE3	1000	13,90	8,06	7,50	13000	130	173	A	2015	
CMP-2050-X-15 IE3	1130	20,90	12,10	11,00	14700	165	220	A	2015	
CMP-2050-X-20 IE3	1270	27,90	16,20	15,00	16550	210	228	A	2015	
CMP-2563-X-7.5 IE3	650	10,30	5,97	5,50	14200	65	253	A	2015	
CMP-2563-X-10 IE3	720	13,90	8,06	7,50	15750	80	253	A	2015	
CMP-2563-X-15 IE3	820	20,90	12,10	11,00	17950	105	300	A	2015	
CMP-2563-X-20 IE3	920	27,90	16,20	15,00	20100	135	308	A	2015	
CMP-2563-X-25 IE3	990	35,10	20,30	18,50	21650	155	362	B	2015	
CMP-2563-X-30 IE3	1040	41,00	23,80	22,00	22750	170	368	B	2015	



Erp. (Energiaan liittyvät tuotteet, Energy Related Products)

Direktiiviä 2009/125/EY koskevat tiedot voidaan ladata SODECA:n verkkosivulta tai QuickFan-valitsijalta.

Mitat mm

**CMP-X-922...2563
Kokoonpano A**

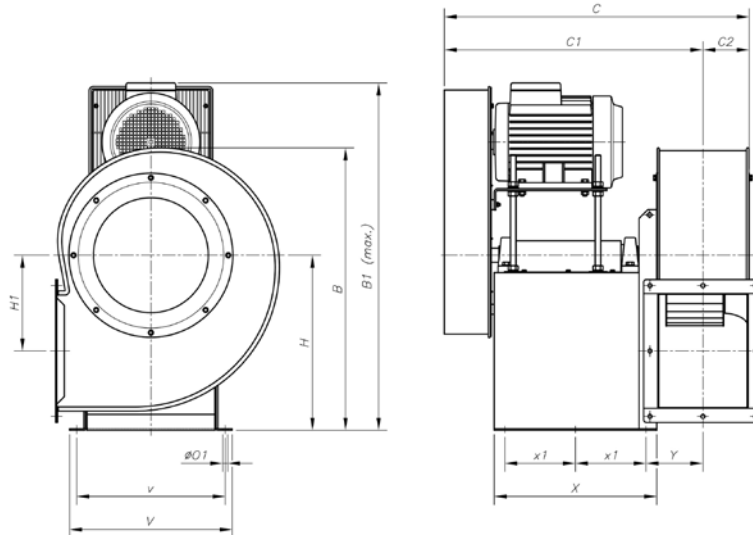

	A	B	B1	C	C1	C2	E	H	H1	øO1	V	v	X	X1	Y
CMP-922-X	388,5	455	655	589	515,5	73,5	180	280	134	12	340	310	350	150	100
CMP-1025-X	427	503	690	614	528	86	197	310	144	12	340	310	350	150	112,5
CMP-1128-X	472	553	725	660	566,5	93,5	216	340	152	12	350	320	380	160	125
CMP-1231-X	526	630	775	680	576,5	103,5	238	390	179,5	12	380	350	380	160	135
CMP-1435-X	573,5	715	940	838	720	118	250	445	242,5	12	440	400	460	200	149
CMP-1640-X	634	799	990	862	732	130	270	495	271	12	460	420	460	200	161
CMP-1845-X	711	901	1055	896	749	147	302	560	305	12	500	460	460	200	178
CMP-2050-X	797	987	1215	1068	905,5	162,5	345	610	313	14	540	500	600	275	189,5
CMP-2563-X	1027	1213	1350	1165	954	211	460	742	378,5	14	590	540	600	275	238

Mitat mm

CMP-X-1128...2563 Kokoonpano B

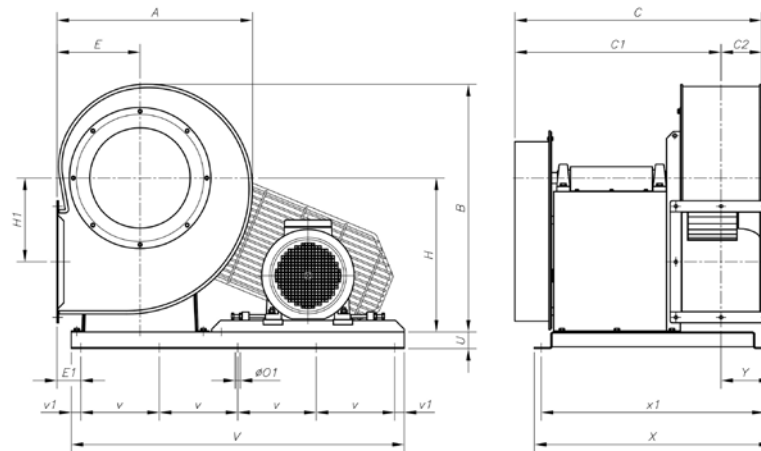

	A	B	C	C1	C2	E	E1	H	H1	øO1	U	V	v(*)	v1	X	X1	Y
CMP-1128-X	472	553	704	610,5	93,5	216	71	340	152	12	35	885	275	30	630	600	118
CMP-1231-X	526	630	724	620,5	103,5	238	118	390	179,5	12	35	980	280	70	660	630	138
CMP-1845-X	711	901	896	749	147	302	87	560	305	18	60	1210	285	35	860	810	182
CMP-2563-X	1027	1213	1165	954	211	460	195	742	378,5	18	60	1320	315	30	1200	1150	317

* Malli 1128 - 1231 = 4 reikää. * Malli 1458 - 2563 = 5 reikää.

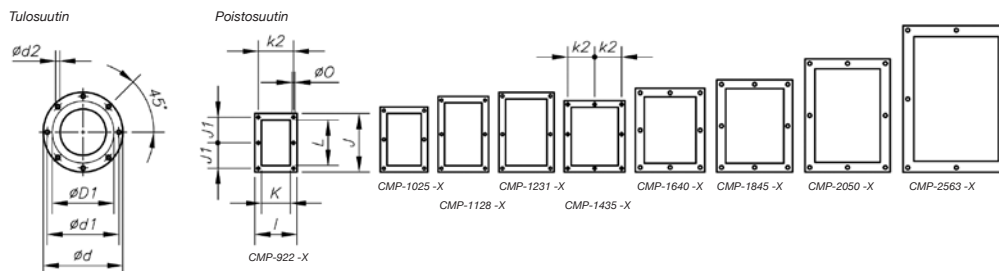

	øD1	ød	ød1	ød2	I	J	J1	K	k1	k2	L	øO
CMP-922-X	224	278	256	M8	204	282,5	128	140	-	180	215	9,5
CMP-1025-X	250	305	282	M8	229	312,5	145	165	-	205	250	9,5
CMP-1128-X	280	348	320	M8	244	364	170	180	-	220	296,5	9,5
CMP-1231-X	315	382	354	M8	264	382,5	180	200	-	240	320	11,5
CMP-1435-X	355	422	394	M8	292	342,5	159	228	133	-	280	11,5
CMP-1640-X	400	464	438	M8	336	404	185	250	150	-	321	11,5
CMP-1845-X	450	515	485	M8	370	444	202	284	164	-	361	11,5
CMP-2050-X	500	565	535	M10	411	544	250	315	182,5	-	451	11,5
CMP-2563-X	630	710	675	M12	512	706	330	410	230	-	600	17

*Suositeltu putken nimellishalkaisija

Ominaiskäyrät

Q= Virtausnopeus m³/h, m³/s ja cfm

Pe= staattinen paine mm H₂O, Pa ja inwg

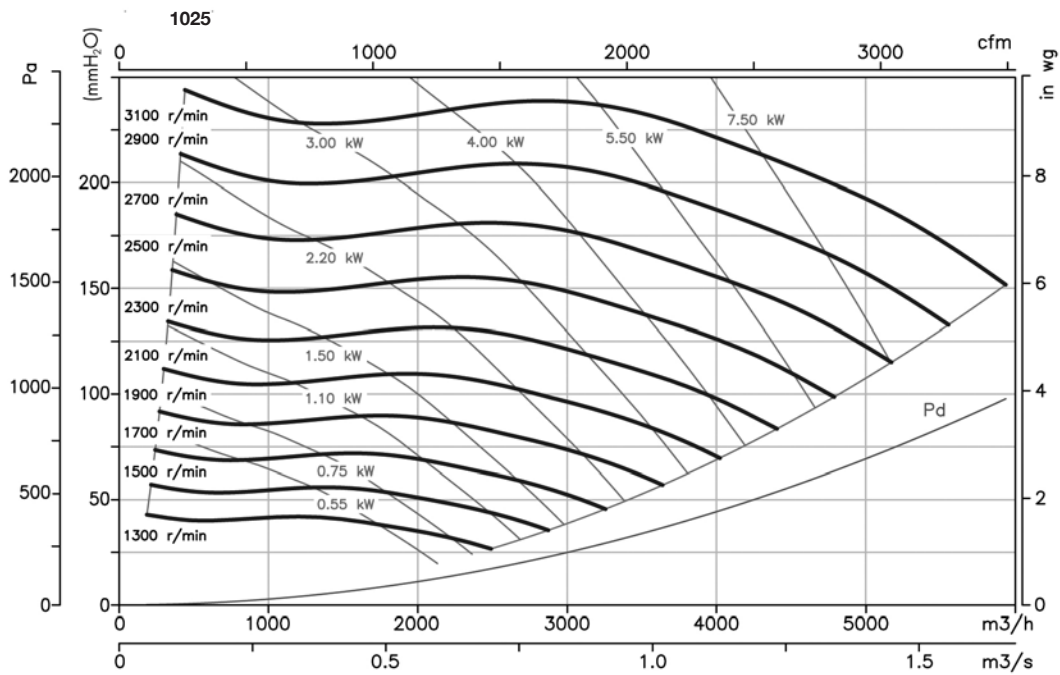
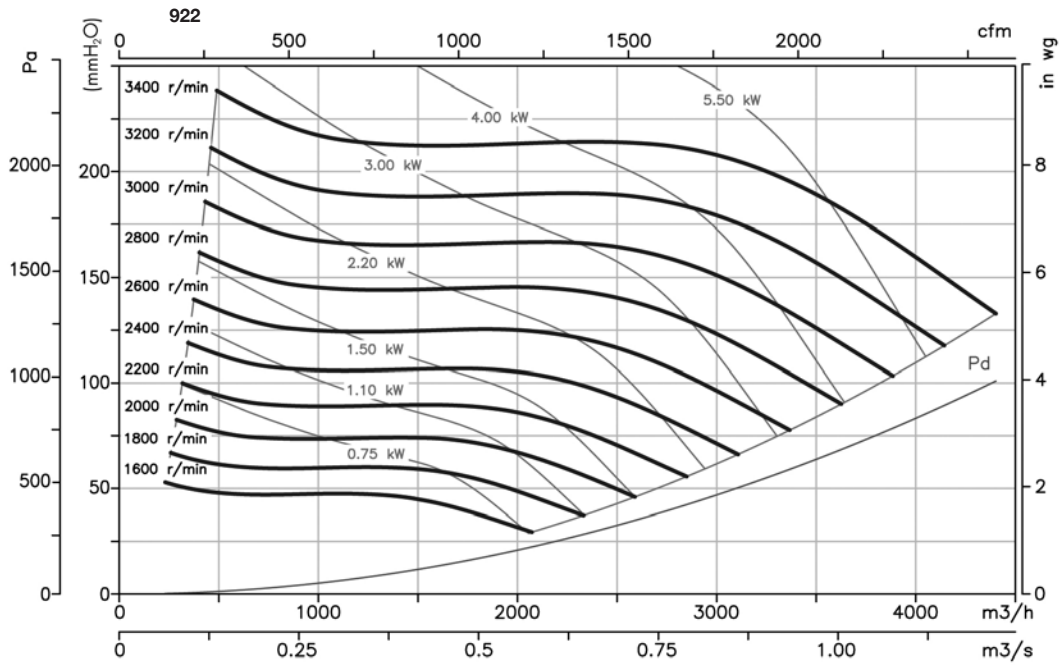

Ominaiskäyrät

Q= Virtausnopeus m³/h, m³/s ja cfm

Pe= staattinen paine mm H₂O, Pa ja inwg

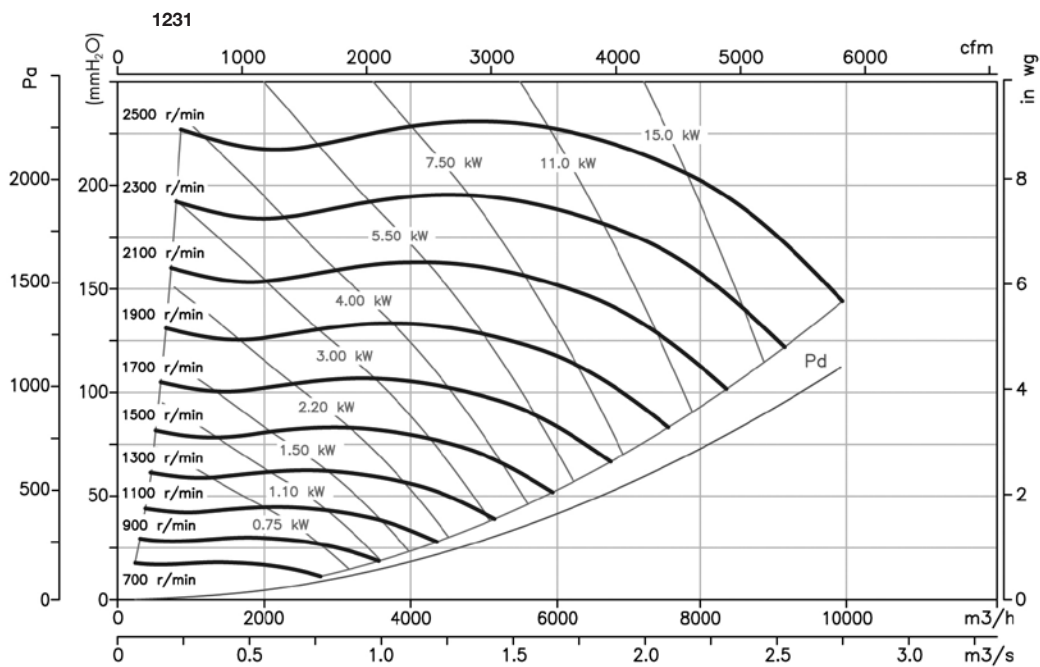
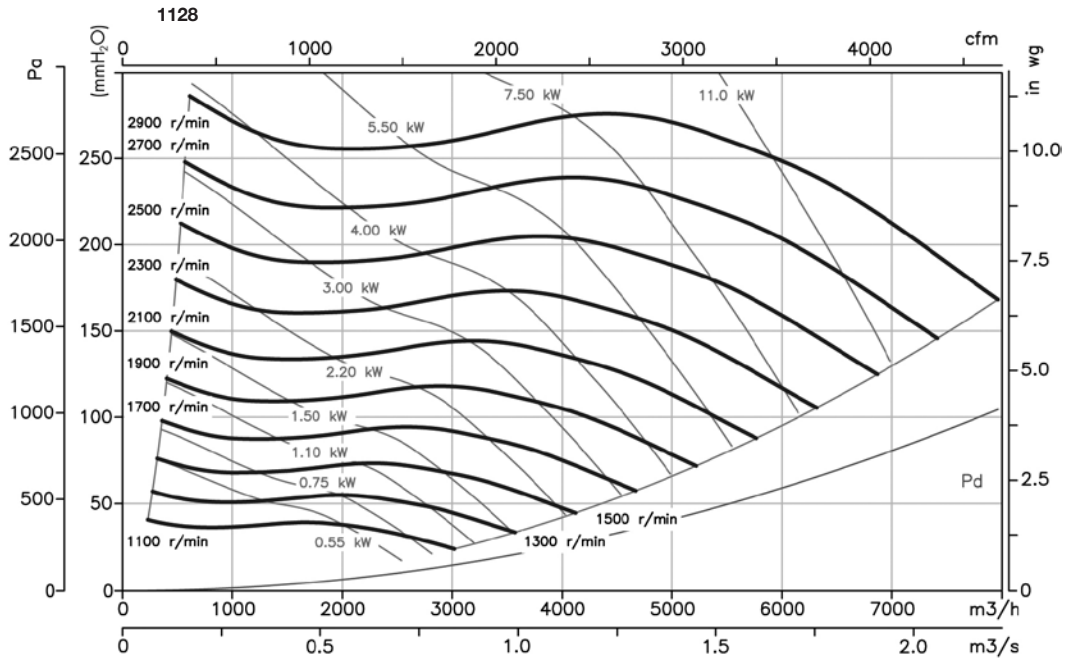

Ominaiskäyrät

Q= Virtausnopeus m³/h, m³/s ja cfm

Pe= staattinen paine mm H₂O, Pa ja inwg

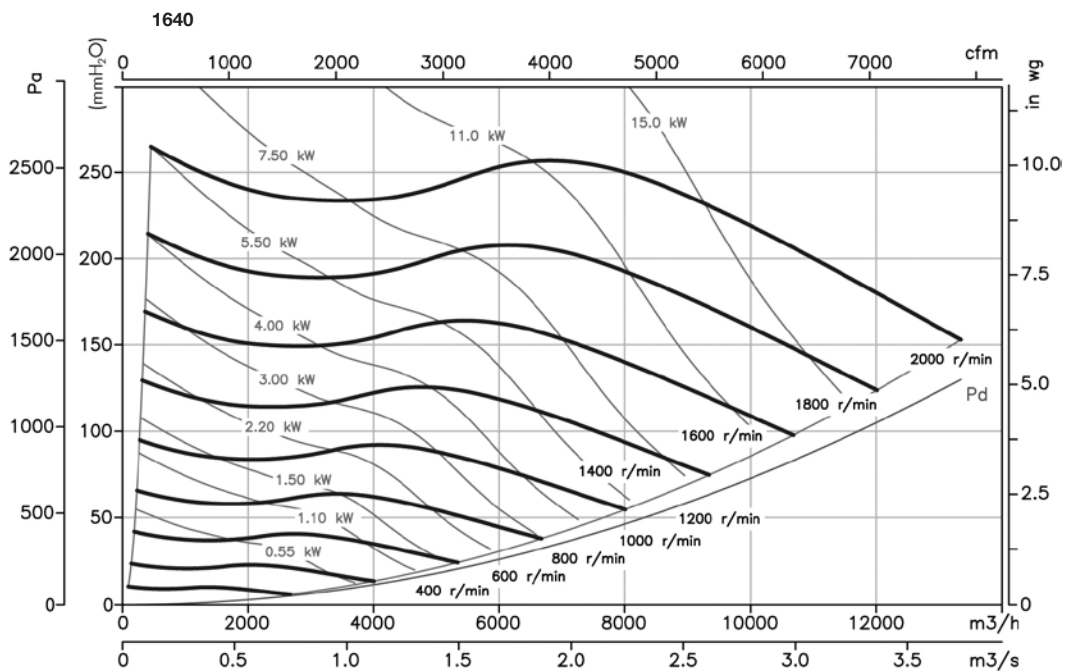
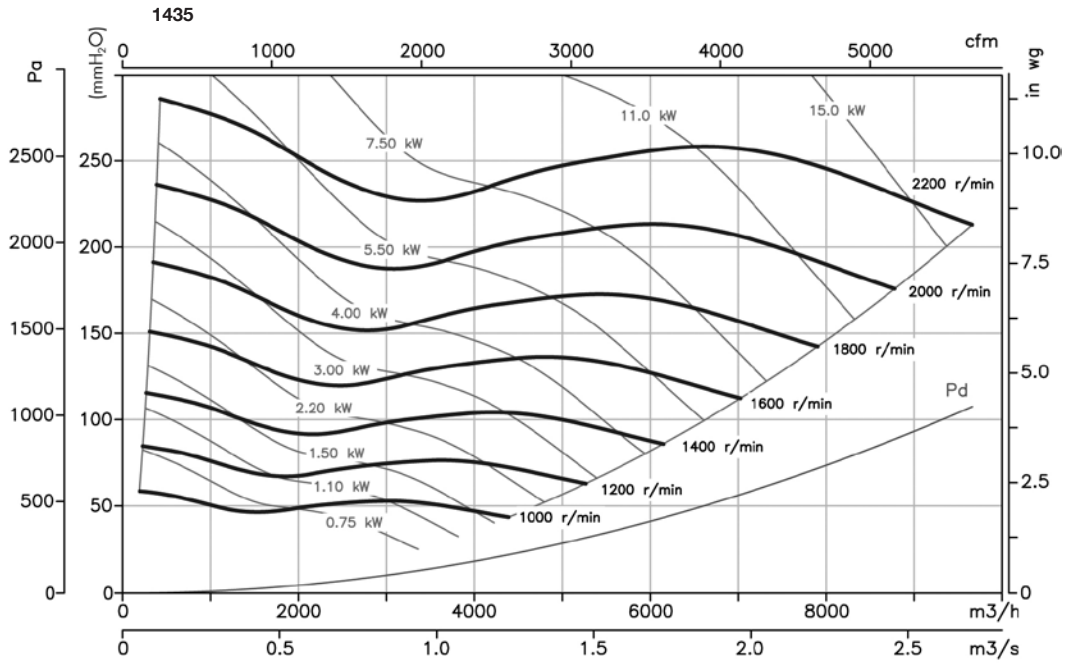

Ominaiskäyrät

Q= Virtausnopeus m³/h, m³/s ja cfm

Pe= staattinen paine mm H₂O, Pa ja inwg

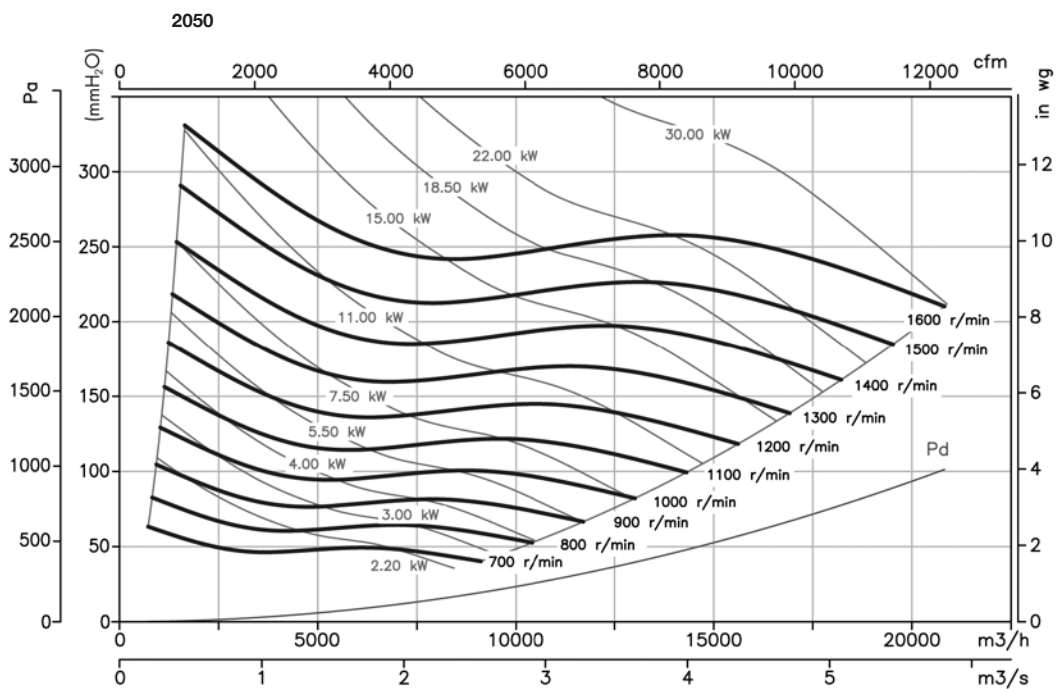
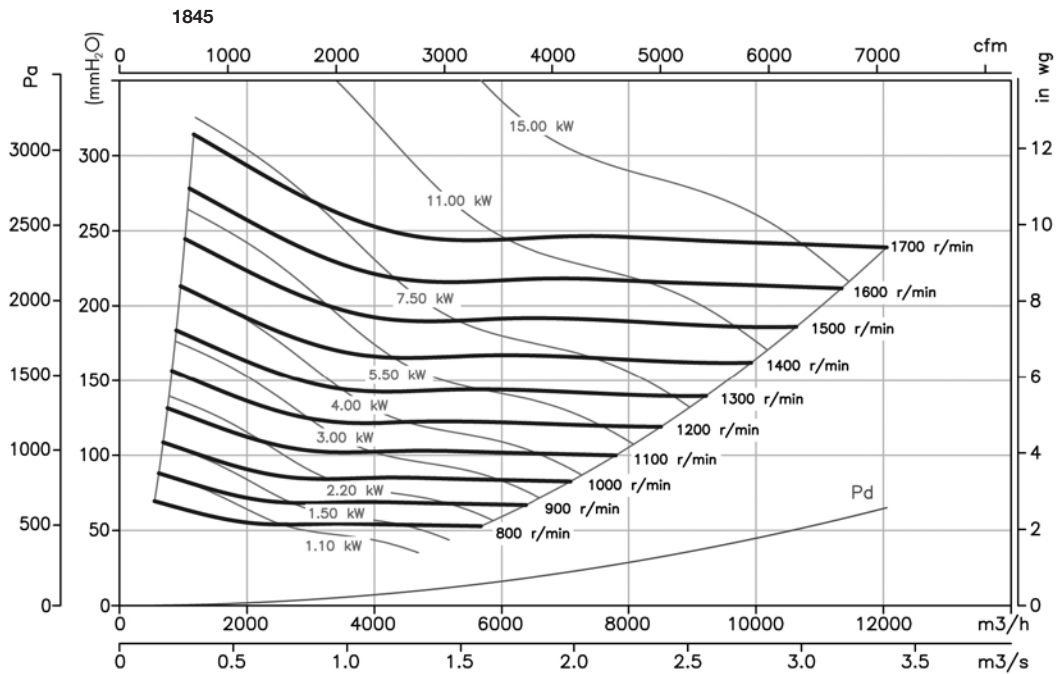

Ominaiskäyrät

Q= Virtausnopeus m³/h, m³/s ja cfm

Pe= staattinen paine mm H₂O, Pa ja inwg

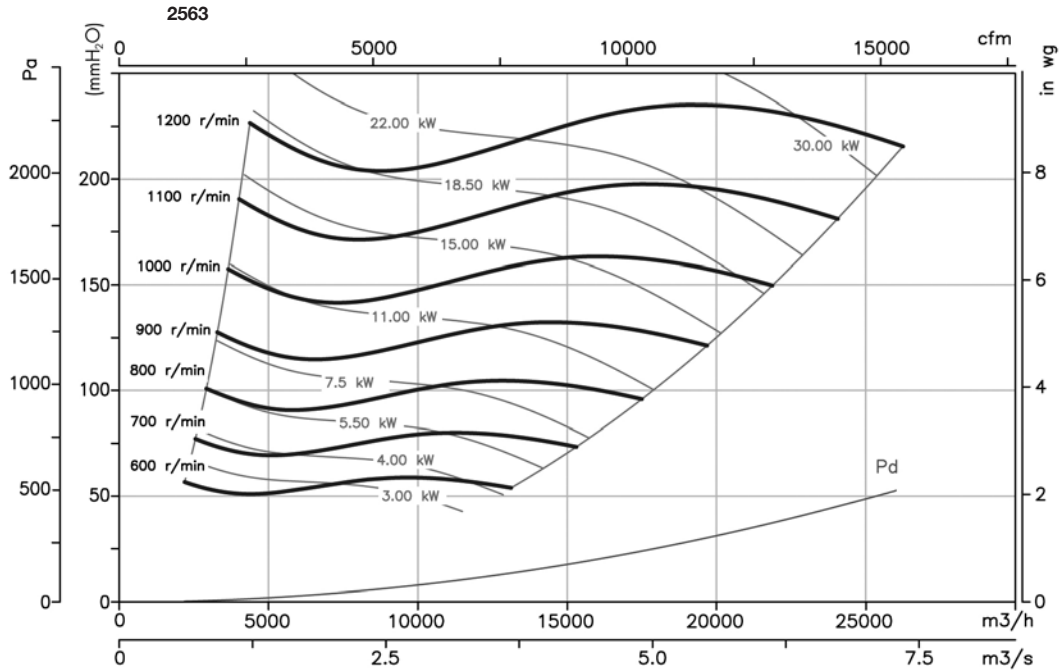

Suuntaus

Standardisyöttö LG 270

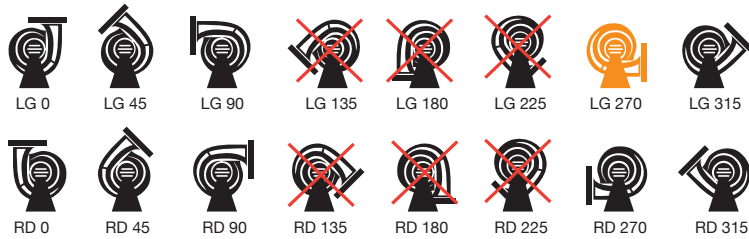

Lisävarusteet

Katso lisävarusteet-osio.

