

HC/ATEX

ATEX-luokitellut seinäkiinnitteiset aksiaalipuhaltimet Ex eb, Ex db, Ex tc tai Ex tb -moottorilla



Ilmoitettu organismi: LOM
Tunnistenumero: LOM 03ATEX0157
Moottorin merkintä:
Ⓜ II 2G Ex db IIB T4 Gb
Ⓜ II 2G Ex eb IIB T3 Gb
Ⓜ II 2D Ex tb IIIC T135 °C Db



HC-25...63



HC-71...100

Seinäkiinnitteiset aksiaalipuhaltimet. ATEX-luokiteltu, II2G-laiteluokka, räjähdyspaineen kestävällä Ex db -moottorilla tai varmennetun rakenteen Ex eb -moottorilla, tai II2D-laiteluokka pölysuojatulla Ex tb -moottorilla.

Puhallin:

- Siipipyörä alumiinivalua.
- Puhallussuunta moottorista siipipyörään päin.
- Sisältää Ex-holkkitiivisteen sähkömoottorin kytkentärasiaan.
- Malleissa 25 - 63 EN ISO 12499 standardin mukainen suojaverkko moottorin ja siipipyörän välissä. Muihin malleihin suojaverkko on saatavissa lisävarusteena.
- Seinälevy terästä. Alumiinivanne siipipyörän kohdalla estämässä kipinöintiä EN 14986 mukaisesti.

Moottori:

- F-eristysluokan moottorit kuulalaakereilla ja ATEX-luokiteltu, räjähdyspaineen kestävä Ex db, varmennettu rakenne Ex eb tai pölysuojattu Ex tb.
- Kolmivaiheinen 230/400 V 50 Hz (4 kW moottoritehoon asti), tai 400/690 V 50 Hz (yli 4 kW moottoritehoilla).
- Käyttölämpötila: -20 °C...+40 °C.

Pintakäsittely:

- Polyesterijauhemaalaa ATEX-käyttöön soveltuvalla maalilla, RAL 7032. Pohjakäsittelynä rasvanpoisto fosfaatitonta nanoteknologiaa käyttäen.

Pyynnöstä:

- PTC-termistorit käämeissä.
- Erikoiskäämitykset eri jännitteille ja taajuuksille.
- Puhaltimet 2-nopeusmoottorilla.
- Yksivaiheiset räjähdyspaineenkestävät Ex db moottorit.

Tilauskoodi

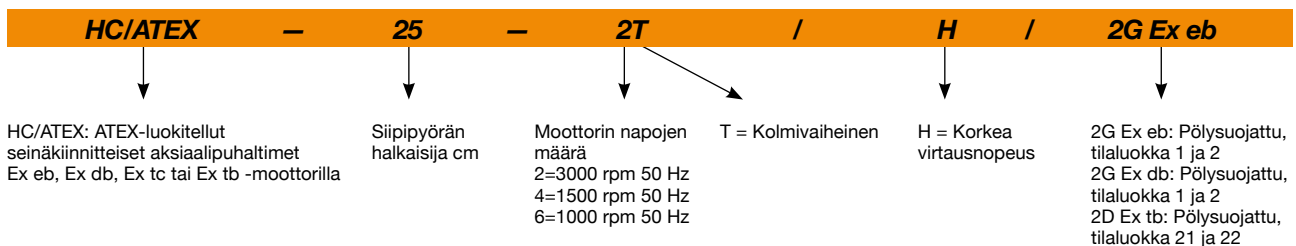

Tekniset ominaisuudet

Malli	Pyörimisnopeus (rpm)	Nimellisvirta (A)			Moottoriteho (kW)	Maks. ilmamäärä (m³/h)	Äänenpainetaso¹ dB (A) Imupuoli	Paino noin (Kg)	
		230V	400V	690V				Ex eb	Ex db
HC/ATEX-25-2T/H/2G	2730	0,74	0,43		0,12	2220	55	5	5
HC/ATEX-25-4T/H/2G	1400	1,28	0,74		0,12	1300	42	5	5
HC/ATEX-31-2T/H/2G	2760	1,21	0,70		0,18	3650	63	6	6
HC/ATEX-31-4T/H/2G	1400	0,97	0,56		0,18	2420	45	6	6
HC/ATEX-35-2T/H/2G	2790	1,62	0,93		0,37	6065	67	7	7
HC/ATEX-35-4T/H/2G	1400	1,28	0,74		0,12	3545	49	7	7

Tekniset ominaisuudet

Malli	Pyörimisnopeus (rpm)	Nimellisvirta (A)			Moottoriteho (kW)	Maks. ilmamäärä (m ³ /h)	Äänenpainetaso ¹ dB (A) lmupuoli	Paino noin (Kg)	
		230V	400V	690V				Ex eb	Ex db
HC/ATEX-40-4T/H/2G	1370	1,25	0,72		0,25	5180	54	10	10
HC/ATEX-40-6T/H/2G	910	2,42	1,40		0,25	3680	46	10	10
HC/ATEX-45-4T/H/2G	1370	2,60	1,50		0,37	7275	59	12	14
HC/ATEX-45-6T/H/2G	910	2,42	1,40		0,25	5160	50	12	14
HC/ATEX-50-4T/H/2G	1410	2,87	1,65		0,55	10185	62	16	18
HC/ATEX-50-6T/H/2G	935	2,77	1,60		0,37	6315	52	15	*
HC/ATEX-56-4T/H/2G	1410	4,54	2,61		1,10	12985	65	21	24
HC/ATEX-56-6T/H/2G	935	2,77	1,60		0,37	8290	54	16	18
HC/ATEX-63-4T/H/2G	1410	6,93	4,00		1,50	16455	69	23	26
HC/ATEX-63-6T/H/2G	935	2,77	1,60		0,37	12340	59	18	20
HC/ATEX-71-4T/H/2G	1400	6,93	4,00		1,50	22170	73	28	30
HC/ATEX-71-6T/H/2G	930	4,16	2,40		0,75	17325	61	29	33
HC/ATEX-80-4T/H/2G	1440	11,27	6,48		3,00	32910	78	47	47
HC/ATEX-80-6T/H/2G	930	4,16	2,40		0,75	22955	67	38	42
HC/ATEX-90-4T/H/2G	1450	15,29	8,79		4,00	43715	82	56	61
HC/ATEX-90-6T/H/2G	940	7,62	4,40		1,50	33355	72	51	56
HC/ATEX-100-4T/H/2G	1440		10,64	18,50	5,50	55245	86	74	99
HC/ATEX-100-6T/H/2G	940	7,62	4,40		1,50	37175	76	54	60

* Malli ei ole saatavana versio Ex db.
1. Äänenpainetaso dB(A) 3 m etäisyydellä vapaassa kentässä.

Äänitiedot

Äänitehotasot Lw(A) [dB(A)] oktaavikaistoittain (Hz).
Arvot mitattu sisääntulon aikana enimmäisvirtausnopeudella

	63	125	250	500	1000	2000	4000	8000		63	125	250	500	1000	2000	4000	8000
HC/ATEX-25-2T	38	48	65	65	73	69	62	53	HC/ATEX-56-4T	39	56	69	76	81	82	77	70
HC/ATEX-25-4T	25	35	52	52	60	56	49	40	HC/ATEX-56-6T	28	45	58	65	70	71	66	59
HC/ATEX-31-2T	46	56	73	73	81	77	70	61	HC/ATEX-63-4T	43	60	73	80	85	86	81	74
HC/ATEX-31-4T	28	38	55	55	63	59	52	43	HC/ATEX-63-6T	33	50	63	70	75	76	71	64
HC/ATEX-35-2T	50	60	77	77	85	81	74	65	HC/ATEX-71-4T	47	64	77	84	89	90	85	78
HC/ATEX-35-4T	32	42	59	59	67	63	56	47	HC/ATEX-71-6T	35	52	65	72	77	78	73	66
HC/ATEX-40-4T	28	45	57	65	70	70	66	59	HC/ATEX-80-4T	60	81	88	93	96	92	85	74
HC/ATEX-40-6T	20	37	49	57	62	62	58	51	HC/ATEX-80-6T	49	70	77	82	85	81	74	63
HC/ATEX-45-4T	33	50	63	70	75	76	71	64	HC/ATEX-90-4T	64	85	92	97	100	96	89	78
HC/ATEX-45-6T	24	41	54	61	66	67	62	55	HC/ATEX-90-6T	54	75	82	87	90	86	79	68
HC/ATEX-50-4T	36	53	66	73	78	79	74	67	HC/ATEX-100-4T	68	88	96	101	103	100	93	82
HC/ATEX-50-6T	26	43	56	63	68	69	64	57	HC/ATEX-100-6T	58	78	86	91	93	90	83	72

Lisävarusteet



INT/ATEX



P



R

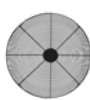

RI

Mitat mm

HC/ATEX-25...63

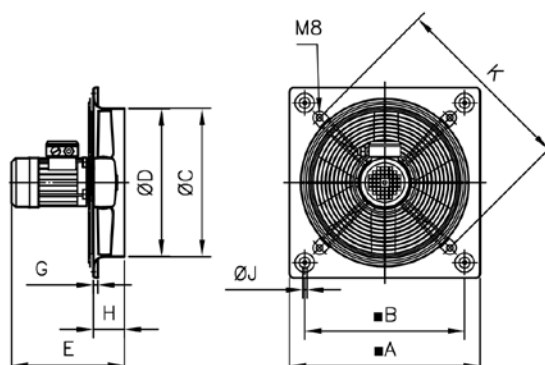

	A	B	C	D	E	G	H	J	K
HC/ATEX-25-2T	330	275	262	260	236,5	11	56	8,5	310
HC/ATEX-25-4T	330	275	262	260	236,5	11	56	8,5	310
HC/ATEX-31-2T	400	336	310,5	308	264,5	11	65	10,5	380
HC/ATEX-31-4T	400	336	310,5	308	245,5	11	65	10,5	380
HC/ATEX-35-2T	465	390	362,5	360	275,5	11	76	10,5	450
HC/ATEX-35-4T	465	390	362,5	360	256,5	11	76	10,5	450
HC/ATEX-40-4T	532	452	412,5	410	297,5	11	97,5	10,5	500
HC/ATEX-40-6T	532	452	412,5	410	308,5	11	97,5	10,5	500
HC/ATEX-45-4T	596	504	462,5	460	315,5	11	105	10,5	560
HC/ATEX-45-6T	596	504	462,5	460	315,5	11	105	10,5	560
HC/ATEX-50-4T	665	562	516,5	514	325,5	11	105	10,5	640
HC/ATEX-50-6T	665	562	516,5	514	351	11	105	10,5	640
HC/ATEX-56-4T	710	630	563	560	374	15	115	10,5	721
HC/ATEX-56-6T	710	630	563	560	351	15	115	10,5	721
HC/ATEX-63-4T	800	710	638	635	399	15	140	10,5	820
HC/ATEX-63-6T	800	710	638	635	376	15	140	10,5	820

HC/ATEX-71...100

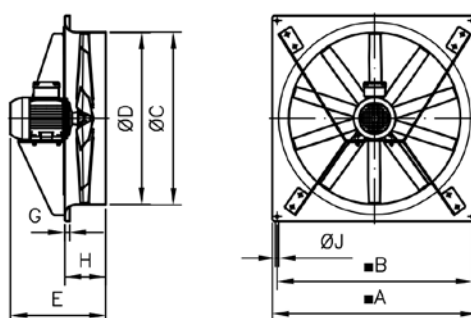

	A	B	C	D	E	G	H	J
HC/ATEX-71-4T	850	810	715	711	395	20	170	14,5
HC/ATEX-71-6T	850	810	715	711	395	20	170	14,5
HC/ATEX-80-4T	970	910	801	797	488	20	210	14,5
HC/ATEX-80-6T	970	910	801	797	458	20	210	14,5
HC/ATEX-90-4T	1170	1110	918	914	511	20	210	14,5
HC/ATEX-90-6T	1170	1110	918	914	488	20	210	14,5
HC/ATEX-100-4T	1170	1110	1003	999	548	20	220	14,5
HC/ATEX-100-6T	1170	1110	1003	999	498	20	220	14,5

Ominaiskäyrät

Q= Ilmamäärä m³/h, m³/s ja cfm

Pe= Staattinen paine mmH₂O, Pa ja inwg

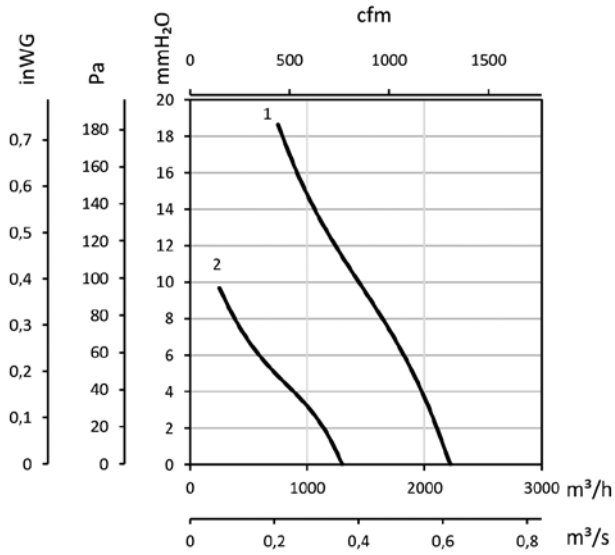

1 : HC/ATEX-25-2T/H
2 : HC/ATEX-25-4T/H

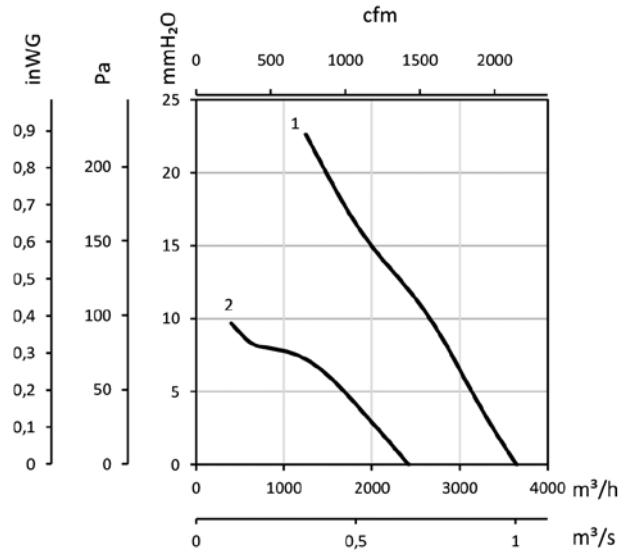

1 : HC/ATEX-31-2T/H
2 : HC/ATEX-31-4T/H

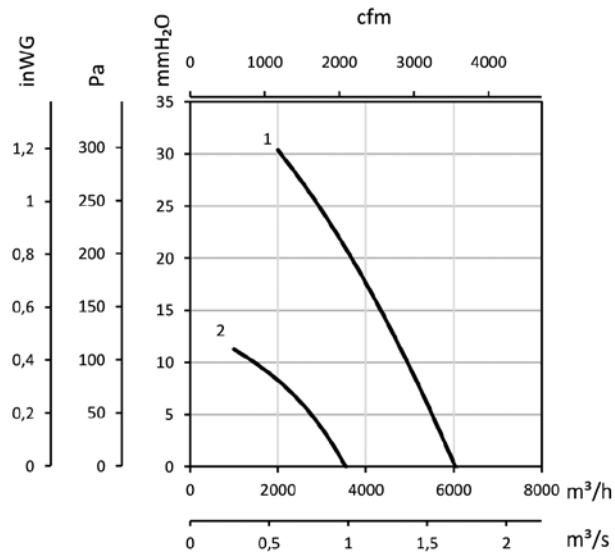

1 : HC/ATEX-35-2T/H
2 : HC/ATEX-35-4T/H

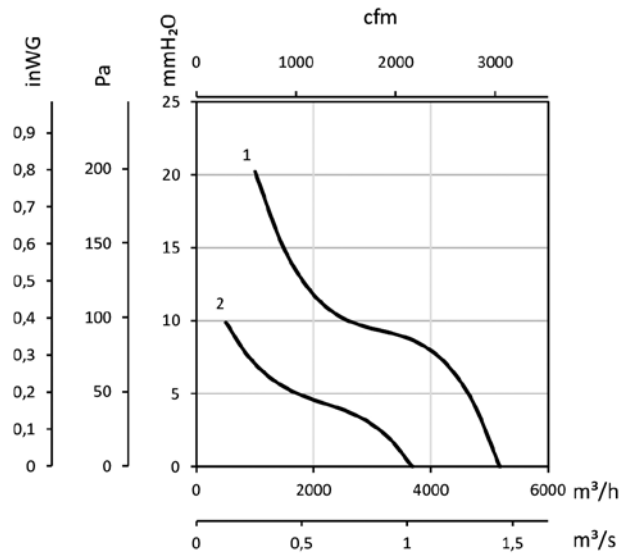

1 : HC/ATEX-40-4T/H
2 : HC/ATEX-40-6T/H

Ominaiskäyrät

Q= Ilmamäärä m³/h, m³/s ja cfm

Pe= Staattinen paine mmH₂O, Pa ja inwg

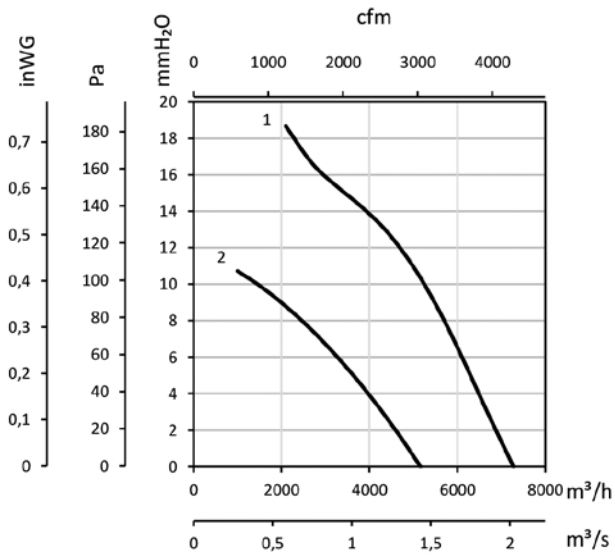

1 : HC/ATEX-45-4T/H
2 : HC/ATEX-45-6T/H

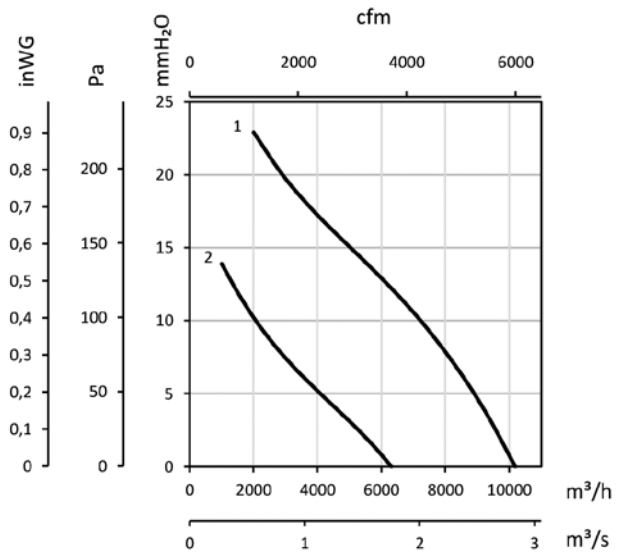

1 : HC/ATEX-50-4T/H
2 : HC/ATEX-50-6T/H

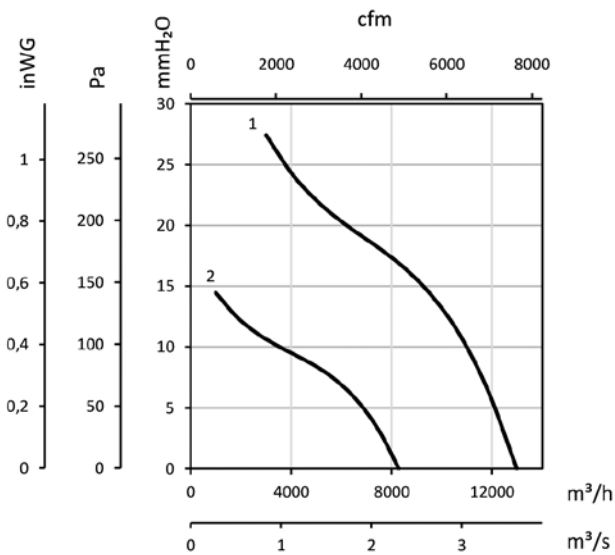

1 : HC/ATEX-56-4T/H
2 : HC/ATEX-56-6T/H

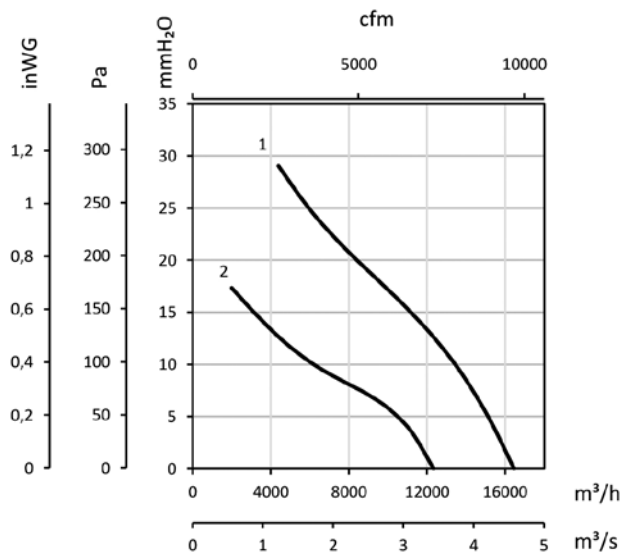

1 : HC/ATEX-63-4T/H
2 : HC/ATEX-63-6T/H

Ominaiskäyrät

Q= Ilmamäärä m³/h, m³/s ja cfm

Pe= Staattinen paine mmH₂O, Pa ja inwg

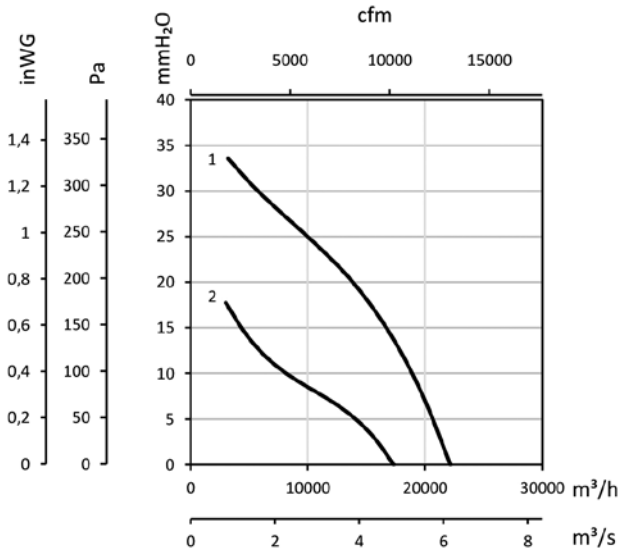

1 : HC/ATEX-71-4T/H
2 : HC/ATEX-71-6T/H

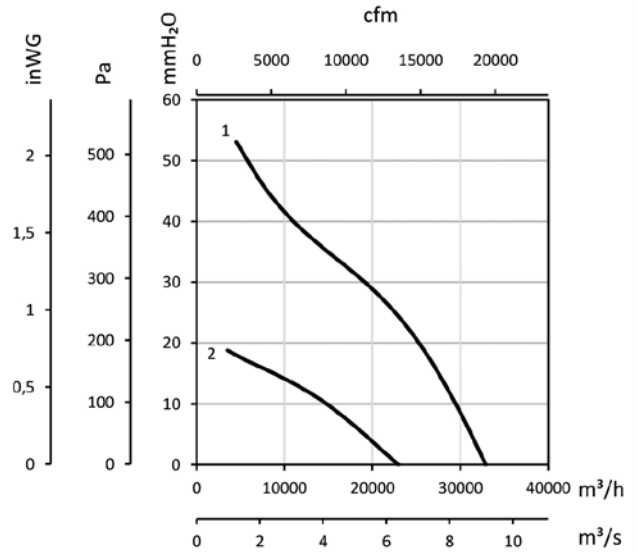

1 : HC/ATEX-80-4T/H
2 : HC/ATEX-80-6T/H

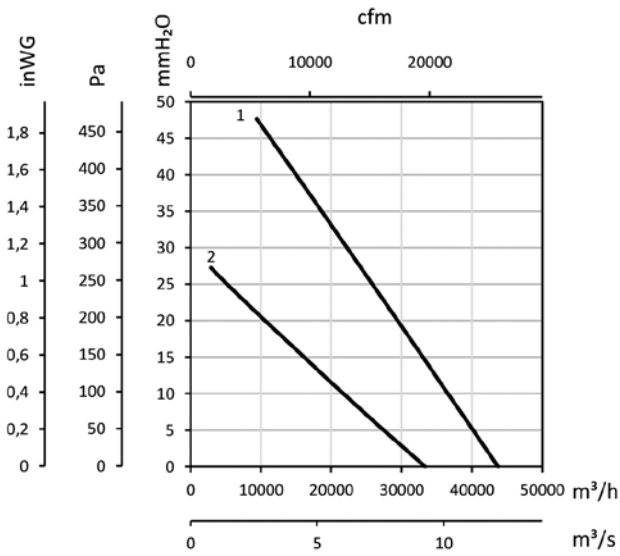

1 : HC/ATEX-90-4T/H
2 : HC/ATEX-90-6T/H

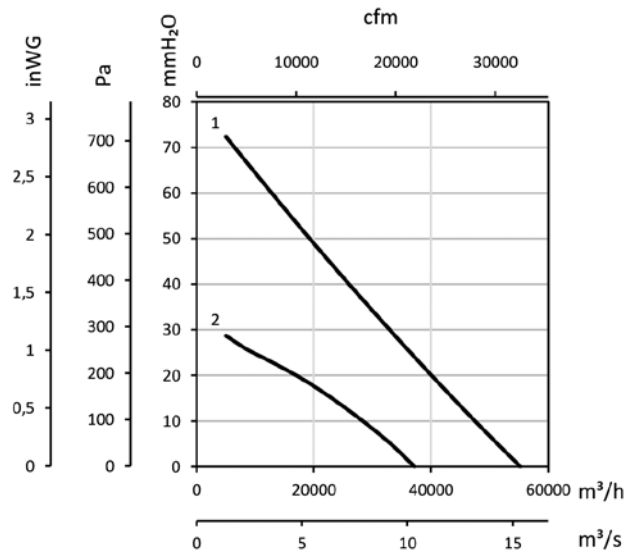

1 : HC/ATEX-100-4T/H
2 : HC/ATEX-100-6T/H