

AIRHOME

Energiatohokkaat pientalojen ilmanvaihtokoneet lämmöntalteenotolla



AIRHOME-150
AIRHOME-300



AIRHOME-350/V



Energiatohokkaat pientalojen ilmanvaihtokoneet lämmöntalteenotolla. Alhainen tehontarve, matala äänitaso ja korkea lämpöhyötysuhde.

Ominaisuudet:

- Ohjattu koneellinen tulo- ja poistoilmanvaihto tuo raitista ilmaa ja poistaa käytettyä ilmaa.
- Vastavirtalämmönsiirrin.
- Sisältää 100 % automaattisen ohituspellin.
- Keskipakopuhallin vakiopainesäädöllä.
- Suodattimet helposti irrotettavissa vaihtoa ja puhdistamista varten.

- Soveltuu käytettäväksi 50/60 Hz.
- Sisältää F7-suodattimet.
- Sisäpinta kevyttä ja tehokkaasti äänieristävää vaahdotettua polypropeenaa.
- Matalaprofiilinen malli asennettavaksi alaslasketun katon sisään (AIRHOME-150 ja AIRHOME-300).
- Ohjaus yhteensopiva MODBUS RTU -väylään.

Pyynnöistä:

- Muut suodatinvaihtoehdot.

Tilaukscodi

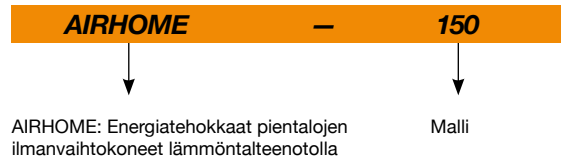

Tekniset ominaisuudet

Ominaisuudet	AIRHOME-150	AIRHOME-300	AIRHOME-350/V
Ilmamäärä @100Pa	150 m ³ /h	300 m ³ /h	350 m ³ /h
Lämpötilahyötysuhde	EN 308 81,1 %	83,1 %	87,0 %
	UNE 13141-7 80,2 %	82,6 %	86,0 %
Vakiopainesäädöllä	KYLLÄ	KYLLÄ	KYLLÄ
Heijastuneen äänenpaineen enimmäis virtausnopeudella (1,5 m) dB (A)	26	36	38
Sähköteho (W)	60	180	267
Asentaminen	Alaslaskettuun kattoon/Seinälle	Alaslaskettuun kattoon/Seinälle	Seinälle
Kanavaliitäntöjen sijainti muutettavissa	KYLLÄ	KYLLÄ	KYLLÄ
Kanavaliitäntöjen koko (mm)	125	160	160
Suodattimet ulkoilmapuolella	F7	F7	F7
Kaukosäädin	Sisältyy	Sisältyy	Sisältyy
Liitettävissä MODBUS RTU -väylään	KYLLÄ	KYLLÄ	KYLLÄ
Anturit poistoilmassa	T°, RH, VOC, CO2	T°, RH, VOC, CO2	T°, RH
Mitat mm	970 x 600 x 210	1170 x 820 x 270	480 x 595 x 905
Paino noin (Kg)	23	36	40

Mitat mm

AIRHOME-150
AIRHOME-300

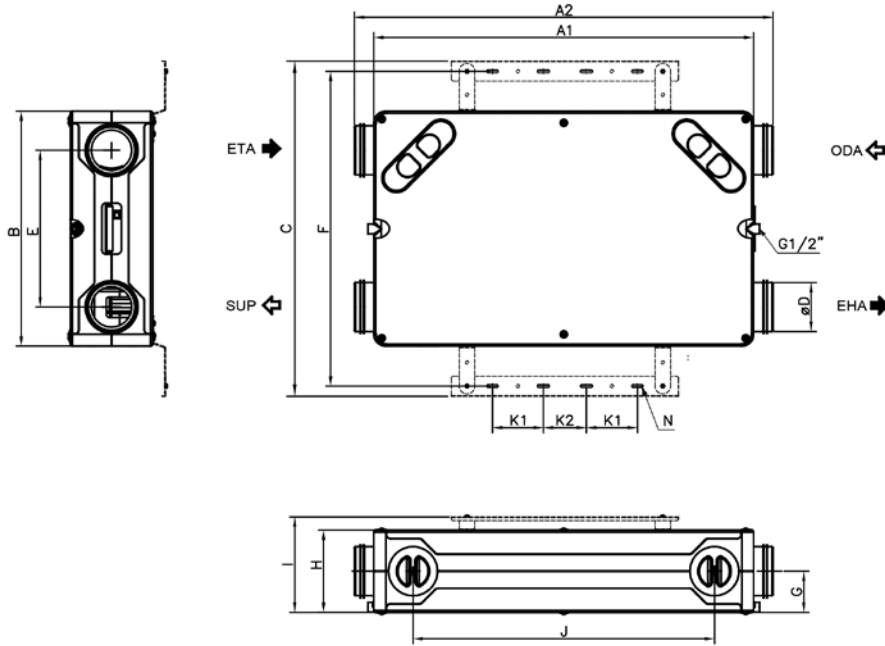

	A1	A2	B	C	D	E	F	G	H	I	J	K1	K2	N
AIRHOME-150	970	1070	600	855	125	400	803,5	105	210	244	770	130	110	8x30
AIRHOME-300	1140	1270	820	1072	160	510	1020	135	270	304	830	130	110	8x30

AIRHOME-350/V

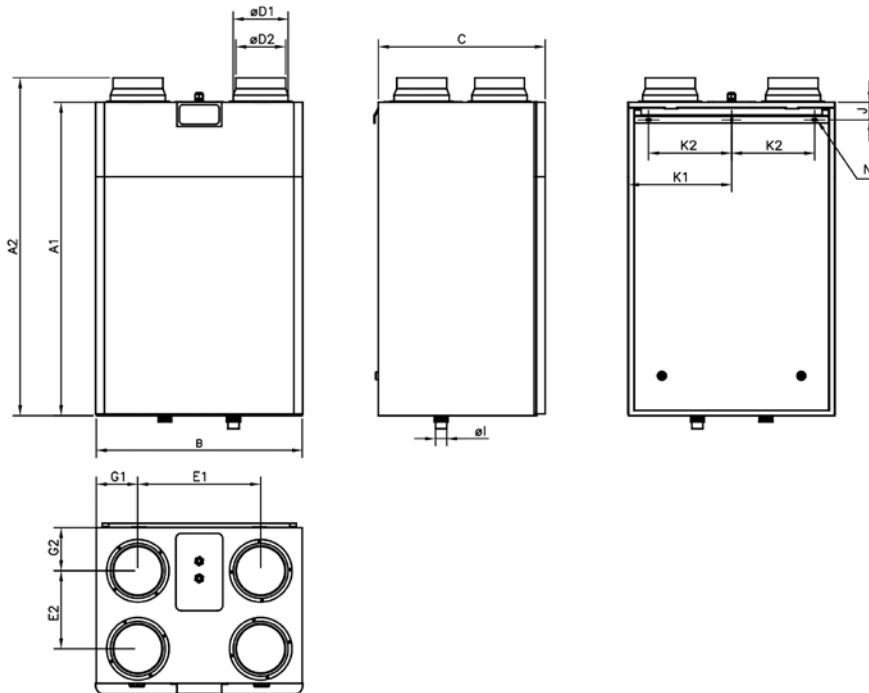

	A1	A2	B	C	D1	D2	E1	E2	G1	G2	I	J	K1	K2	N
AIRHOME-350/V	905	975	595	480	160	144	350	220	122,5	125,5	32	57	297	240	5.2x10

Ominaiskäyrät

Q= Ilmamäärä m³/h, m³/s ja cfm

Pe= Staattinen paine mmH₂O, Pa ja inwg

AIRHOME-150

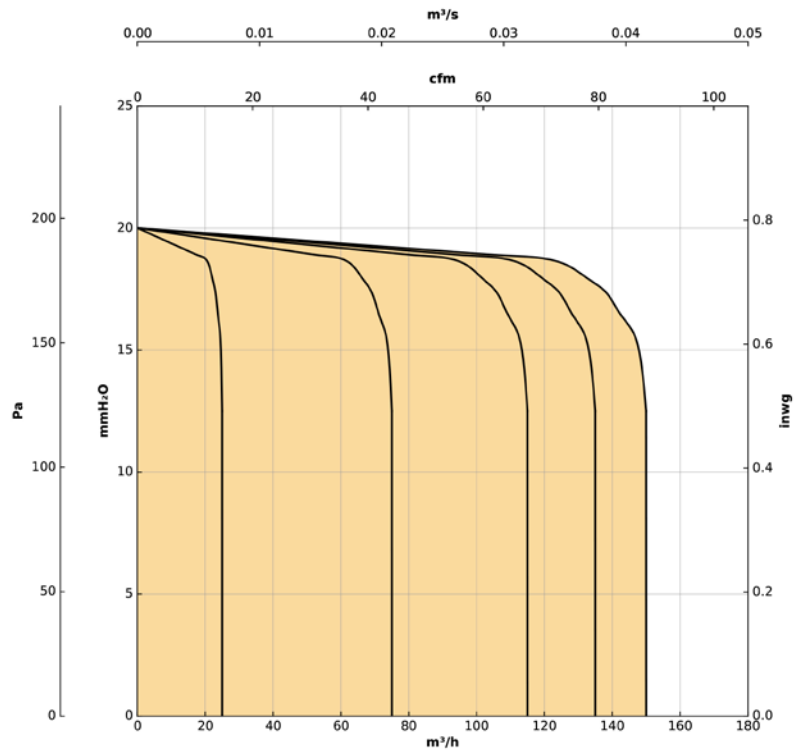

AIRHOME-300

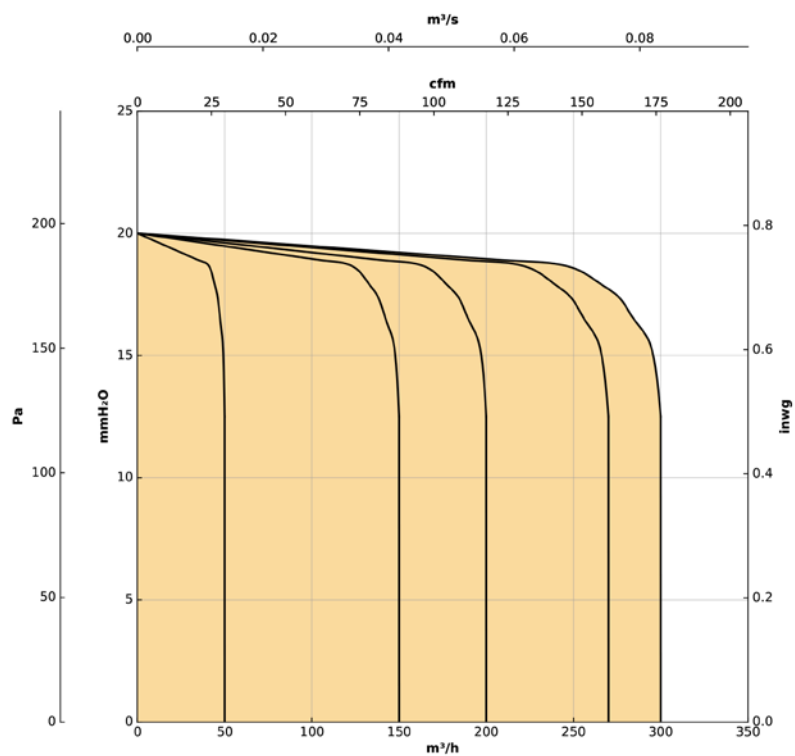

Ominaiskäyrät

Q= Ilmamäärä m³/h, m³/s ja cfm

Pe= Staattinen paine mmH₂O, Pa ja inwg

AIRHOME-350/V

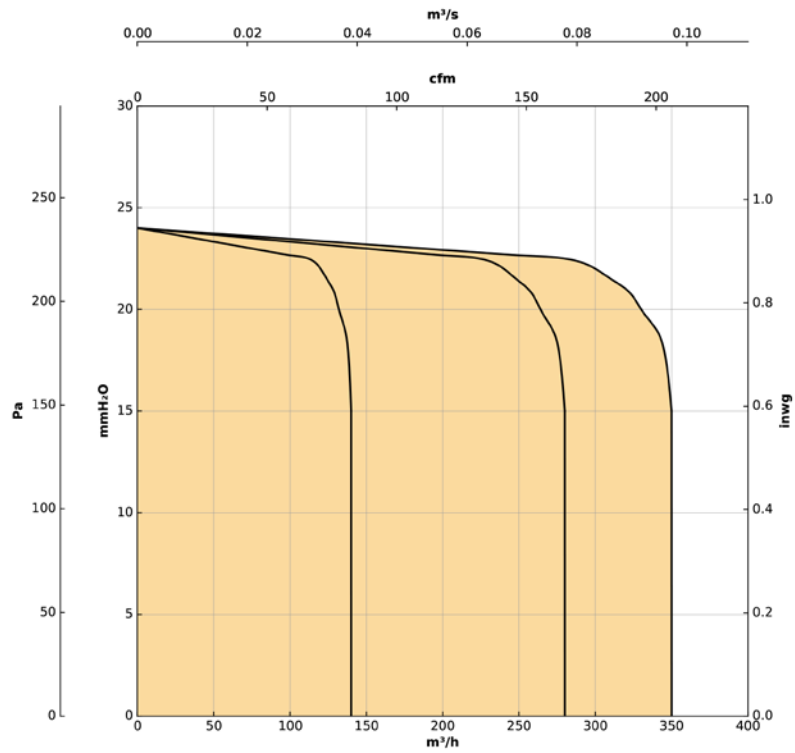

Tehokkuuskäyrät

AIRHOME-150

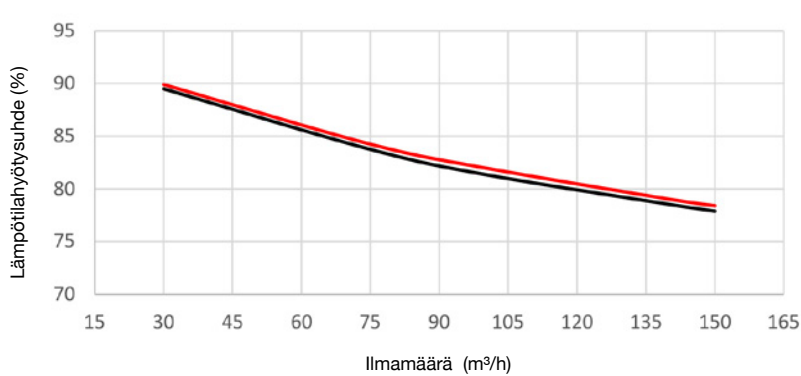

AIRHOME-300

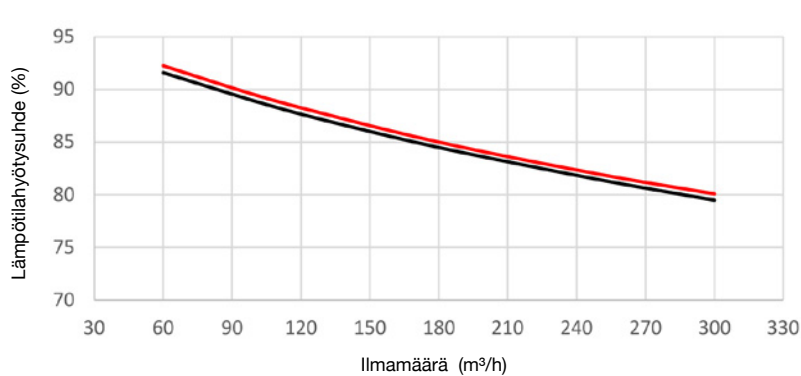

Tehokkuuskäyrät

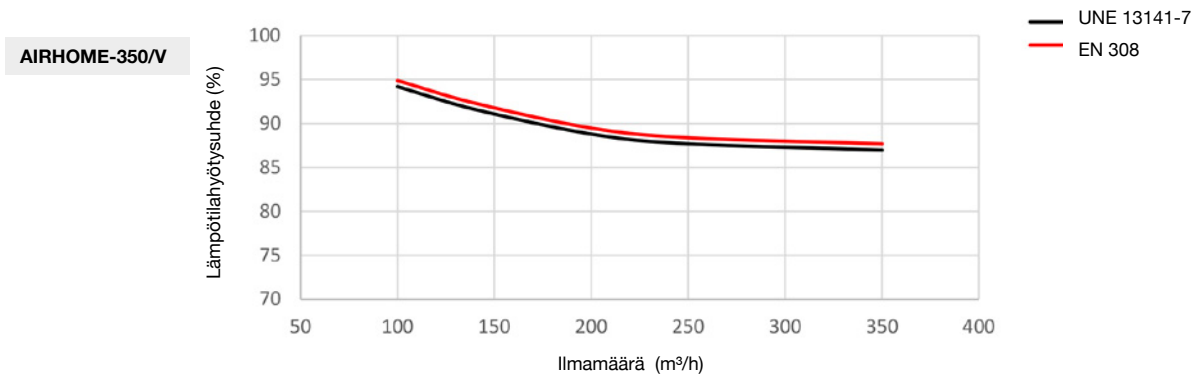

Lisävarusteet



FILTROS



VMC-CSR



VMC-CD



VMC-PL



VMC-CLP



VMC-BA/E



VMC-RC



VMC-CCP



VMC-CH



VMC-CV



VMC-CUCD



VMC-CCD



VMC-M



VMC-R



VMC-TFCD



VMC-ADK



VMC-BL



VMC-ADL



VMC-ADD



VMC-AN



VMC-ADR