



APPLICATIONS POUR :

HEAVY DUTY



APPLICATIONS INDUSTRIELLES



ATMOSPHÈRES EXPLOSIVES ATEX



CONSTRUCTIONS NAVALES



OFFSHORE



INDUSTRIE CHIMIQUE

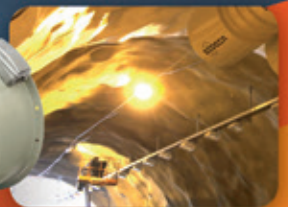

INDUSTRIE MINIÈRE ET TRAVAUX PUBLICS

# VENTILATEURS **HEAVY DUTY** POUR APPLICATIONS INDUSTRIELLES ET EXTRACTEURS POUR **ATMOSPHÈRES EXPLOSIVES ATEX**



DIRECTIVE ATEX 94/9/CE

QUALITÉ DE FINITION C3H, C4H, C5M





## NOTRE ENGAGEMENT EN MATIÈRE D'ENVIRONNEMENT

Sodeca a lancé une nouvelle phase d'étude et de conception de nouvelles tendances en matière de ventilation, qui facilitent la préservation de l'environnement et les économies d'énergie, des sujets auxquels la société s'intéresse particulièrement.



### EFFICIENT WORK

SODECA présente les nouveaux ventilateurs efficaces « **Efficient Work** » à haut rendement, équipés de moteurs haute technologie afin d'atteindre un niveau d'économie d'énergie supérieur. Ces nouveaux produits vont au-delà des exigences de la directive Ecodesign ErP 2009/125/CE et du règlement portant application de celle-ci (EU) 327/2011 applicables aux ventilateurs, en collaborant à la réalisation de l'objectif du Protocole de KYOTO adopté par l'UE de réduction des émissions de CO<sub>2</sub>.

**SODECA** concentre ses activités sur la production de ventilateurs industriels, de systèmes de ventilation et d'extracteurs pour l'évacuation des fumées d'incendie, depuis 1983, année de sa fondation.

Les ventilateurs et les extracteurs de **SODECA** sont présents dans tous les pays européens et la plupart des régions du monde, grâce à la qualité du produit et aux méthodes de recherche et de développement employées.

Nos procédures de qualité utilisées et certifiées par BUREAU VERITAS, selon la norme ISO 9001:2008, constituent l'une des raisons pour lesquelles **SODECA** est l'un des meilleurs fabricants de ventilateurs et l'un des plus réputés d'Europe.

Le facteur le plus important pour atteindre nos objectifs est le facteur humain, des professionnels expérimentés qui sont à votre service, proposant non seulement des appareils de ventilation mais offrant également des solutions à tous les besoins en matière de ventilation exprimés par nos clients.

Nous vous proposons de venir visiter nos installations à Sant Quirze de Besora, avec une surface de plus de 16 000 m<sup>2</sup>, où vous pourrez découvrir nos processus de fabrication de ventilateurs, avec les exigences de qualité les plus élevées, conformément aux normes ISO et AMCA.

Ce catalogue ne représente qu'un échantillon de nos possibilités, n'hésitez pas à nous contacter, nous mettons toute notre expérience et notre équipe à votre disposition.



Installations centrales de SODECA S.L.U., à Sant Quirze de Besora



# ATMOSPHÈRES EXPLOSIVES ATEX

Tous les extracteurs et ventilateurs SODECA pour les atmosphères explosives satisfont aux exigences de la directive européenne ATEX 94/9/CE et ont été conçus conformément à la norme EN-14986 « Conception de ventilateurs pour les atmosphères potentiellement explosives ». La qualité des produits et la sécurité des personnes et des installations sont ainsi garanties.

## CERTIFICATS ATMOSPHÈRES EXPLOSIVES ATEX



EAC

### Conception des ventilateurs :

Conformément à la norme EN-14986 et afin d'éviter toute inflammation en cas de frottement ou de choc entre les parties en mouvement et les parties statiques, ils sont fabriqués à partir de matériaux qui peuvent être combinés pour éviter d'éventuelles étincelles.

Ventilateurs centrifuges :

#### Pour éviter les étincelles produites par la turbine :

- . Bouche d'aspiration en cuivre.
- . Douilles de protection pour protéger les assemblages vissés/rivés.
- . Vérification des distances entre les composants.

Ventilateurs hélicoïdes :

#### - Pour éviter les étincelles produites par l'hélice :

- . Bande de revêtement en cuivre ou aluminium sur la paroi intérieure de l'anneau.
- . Vérification des distances entre les composants.

Conformément à la réglementation, toutes les parties du ventilateur qui ne sont pas soudées les unes aux autres et qui sont fixées mécaniquement à l'aide d'autres systèmes, ou qui sont des pièces différentes recouvertes de peinture qui peuvent isoler la conductivité, sont reliées au moyen de prises de terre afin d'éviter les différences de potentiel entre les pièces qui ne sont pas soudées ou les pièces peintes.

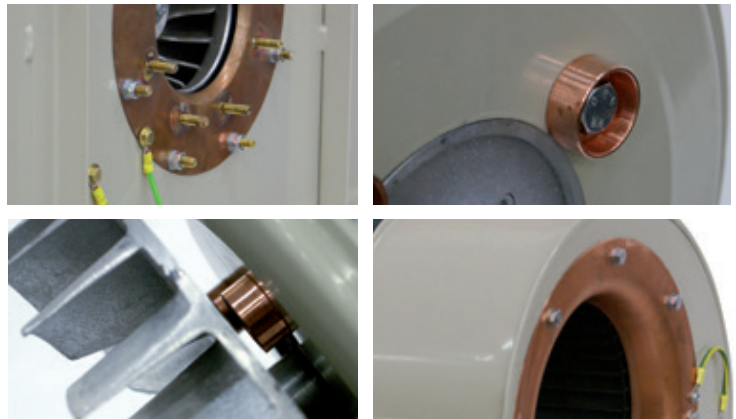

Sodeca s'est spécialisée depuis sa création dans la conception et la fabrication de ventilateurs et d'accessoires pour des applications industrielles.

L'expérience acquise au travers de plusieurs décennies de travail dans la fabrication de ventilateurs allée à la technologie apportée par des ingénieurs répartis dans différents départements, a permis à Sodeca de se hisser parmi les principaux fabricants de ventilateurs industriels du monde.

Les applications industrielles exigent une grande capacité d'adaptation aux caractéristiques de chaque projet et de faire preuve de flexibilité dans la fabrication, afin de satisfaire aux besoins réels de chaque client.

Afin d'y parvenir, Sodeca dispose d'une gamme de produits Standard et d'une gamme de produits spéciale pour la fabrication de ventilateurs adaptés aux exigences de nos clients.

Pour les différents projets, nous pouvons utiliser des moteurs qui répondent aux normes les plus strictes du marché :

Rendement NEMA super premium

Rendement NEMA premium

Haut rendement NEMA

Moteurs U.L.

Moteurs C.S.A.

## Extracteurs pour **ATMOSPHÈRES EXPLOSIVES ATEX**

Une zone ATEX est un mélange d'air et de **gaz** inflammables, de **vapeurs** de liquides inflammables, de **brouillards** de liquides combustibles ou de **poussières** combustibles, dans lequel, après inflammation, la combustion se propage à l'ensemble du mélange non brûlé.



### Sensibilité à l'inflammation des gaz :

<b>LIE</b>	Limite inférieure d'inflammabilité » % volume
<b>LSE</b>	Limite supérieure d'inflammabilité » % volume
<b>EMI</b>	Énergie minimale d'inflammation » 10-6 μ Joules
<b>Flash Point</b>	Température minimale à laquelle un liquide forme des gaz inflammables
<b>Température d'inflammation</b>	Température à laquelle un gaz s'enflamme (T1, T2, T3, T4, T5 et T6)

### Sensibilité à l'inflammation des solides :

<b>LIE ou CME</b>	Concentration minimale explosive » g/m <sup>3</sup>
<b>CLO</b>	Concentration limite en oxygène » % volume
<b>EMI</b>	Énergie minimale d'inflammation » 10-3 μ Joules
<b>TMI</b>	Température minimale d'inflammation en °C : - En nuage TMI n (nuage de poussière en contact avec une surface chaude). - En couche TMI c inflammation d'une couche de 5 mm. - (limite de T la plus faible de : 2/3 de TMI n o TMI c -75 °C).

## Résumé des définitions des zones

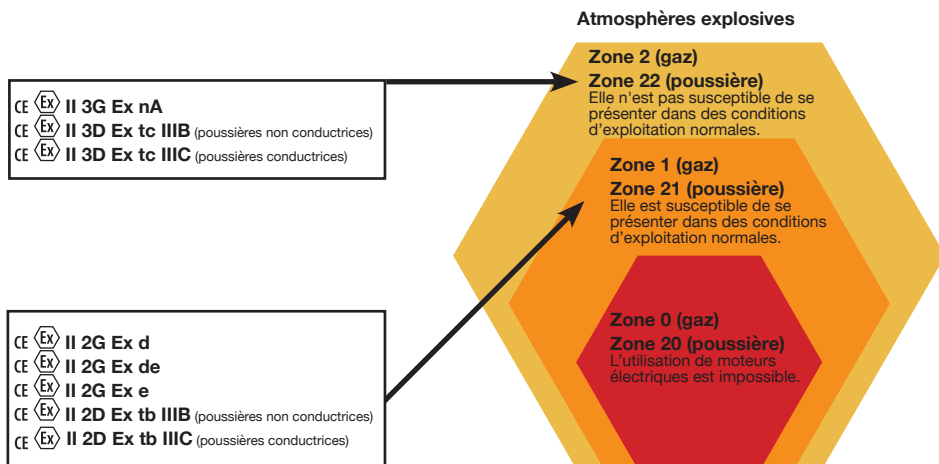

### Définition des zones :

Gaz et vapeurs/poussières :

- **Zone 0 / Zone 20 :**  
Présente en permanence, pendant de longues périodes ou fréquemment. L'utilisation de moteurs électriques est impossible.
- **Zone 1 / Zone 21 :**  
Elle est susceptible de se présenter dans des conditions de fonctionnement normales.
- **Zone 2 / Zone 22 :**  
Une zone ATEX n'est pas susceptible de se présenter dans des conditions de fonctionnement normales.

### Groupes et catégories d'appareils :

**GROUPE I : appareils destinés aux travaux souterrains des mines et aux parties de leurs installations de surface, susceptibles d'être mis en danger par le grisou ou des poussières explosives.**

- Catégorie M1 : Ils doivent rester opérationnels.
- Catégorie M2 : L'alimentation en énergie doit être coupée.

**GROUPE II : Autres zones de risque**

- Catégorie 1 : très haut niveau de protection. Zone très probable.
- Catégorie 2 : haut niveau de protection. Zone probable.
- Catégorie 3 : niveau de protection normal. Zone peu probable.

### Choix de la catégorie en fonction de la zone :

ZONE	CATÉGORIE
0 ou 20	1
1 ou 21	1 ou 2
2 ou 22	1, 2 ou 3

### Choix de la zone en fonction de la catégorie :

CATÉGORIE	ZONE
1	Toutes
2	1, 21, 2 ou 22
3	2 ou 22

### Groupe d'explosion et classe de température

Groupe d'explosion	Classe de température					
	T1	T2	T3	T4	T5	T6
<b>II A</b>	Acétone Éthane Acétate d'éthyle Chlorure d'éthyle Ammoniac Benzène Acide acétique	Oxyde de carbone Méthane Méthanol Chlorure de méthyle Propane Gaz de ville Toluène	Acétate d'isoamyle Butane Alcool n-butylique Cyclohexane Dichloroéthane 1, 2 Anhydride acétique	Essence Essences Otto Essence aviation Huiles combustib. Hexane	Acétaldéhyde	
<b>II B</b>		Alcool éthylique Éthylène Oxyde d'éthylène	Hydrogène sulfuré	Éther éthylique		
<b>II C</b>	Hydrogène		Acétylène			Sulfure de carbone

### Classe de température et température d'inflammation :

Classe de température	Température d'inflammation
T1	>450 °C
T2	>300 °C
T3	>200 °C
T4	>135 °C
T5	>100 °C
T6	>85 °C

### Valeurs d'inflammabilité des solides combustibles

Produit	Kmax	Pmax	EMI	CLO	TMin	TIMc
Farine de maïs	127	6.7	300	--	530	460
Farine de riz	40	6.7	>10	--	370	480
Farine de blé	47	8.2	>300	11%	460	470
Farine de malt	100	7.8	>10	11%	310	460
Amidon de maïs	143	10.6	>100	9%	440	400
Amidon de riz	220	10.0	>10	--	470	390
Amidon de pomme de terre	89	9.4	>3000	--	520	570

### Marquage selon ATEX

Marquage des moteurs conformément à la directive ATEX.

CE	0081	Ex	II	2	G/D
Marquage CE	Identification de l'organisme de certification (Ex. LCIE)	Marquage CE pour les produits Ex	Regroupement des appareils électriques	Catégorie de l'appareil (2 ou 3)	Gaz ou poussière



### Marquage selon EN

Marquage standard supplémentaire pour les moteurs.

Ex	d	II	C	T4	Gb
Appareil protégé contre les explosions	Type de protection	Groupes (tous à l'exception des mines)	Groupes selon Gas (uniquement pour antidéflagrants)	Classe de température	Niveau de protection contre les explosions



### Valeurs d'inflammabilité des gaz combustibles

	Groupe de gaz	%vol LIE	g/mol M		Groupe de gaz	%vol LIE	g/mol M
méthane	I	5,0	16,04	chloroéthane	IIA	3,6	64,51
acétate d'amyle	IIA	1,1	130,19	chloroéthane	IIIA	5,0	106,97
acétate de butyle	IIA	1,2	116,16	chloroéthylène (chlorure de vinyle)	IIA	3,8	62,50
acétate d'éthyle	IIA	2,1	88,11	chlorométhane	IIA	7,6	50,49
acétate de méthyle	IIA	3,1	74,08	chloropropane	IIA	2,6	78,54
acétate de propyle	IIA	1,7	102,13	chlorure d'acéthyle	IIA	5,0	78,50
acétone	IIA	2,2	55,06	chlorure d'allyle	IIA	3,3	76,53
acétonitrile	IIA	3,0	41,05	crésol	IIIA	1,0	108,14
acide acétique	IIA	4,0	60,05	décahydronaphtalène (décaline)	IIA	0,7	138,25
aldéhyde acétique	IIA	4,0	44,05	décane	IIA	0,81	42,28
ammoniac	IIA	15,0	17,03	diacétone-alcool	IIIA	1,8	116,16
aniline	IIA	1,2	107,13	dichloroéthane	IIA	5,6	98,96
benzène	IIA	1,2	78,11	dichloroéthylène	IIA	6,5	96,94
bromobutane	IIA	2,6	137,02	dichloropropane	IIA	3,4	112,99
bromoéthane	IIA	6,7	108,97	diéthylamine	IIA	1,7	73,14
butane	IIA	1,5	58,12	diméthylamine	IIA	2,8	45,08
butane	IIIA	1,4	74,12	diméthanyline	IIA	1,2	121,18
butylméthylcétone	IIA	1,2	100,16	dipropyléther	IIA		102,18
butylamine	IIA	1,7	73,14	styrène	IIA	1,1	104,15
cyclobutane	IIA	1,8	56,11	éthane	IIA	3,0	30,07
cyclohexane	IIA	1,2	84,16	éthane	IIIA	3,3	46,07
cyclohexane	IIIA	1,2	100,16	éthylméthylcétone	IIA	1,8	72,11
cyclohexanone	IIA	1,3	98,14	éthylbenzène	IIA	1,0	106,17
cyclopentane	IIA	1,1	70,13	éthylmercaptan	IIA	2,8	62,13
chlorobenzène	IIA	1,1	112,56	phène	IIIA	1,3	94,11
chlorobutane	IIA	1,8	92,57	formiate d'éthyle	IIA	2,7	74,08



**APPLICATIONS INDUSTRIELLES**



**APPLICATIONS ATMOSPHÈRES EXPLOSIVES ATEX**



**APPLICATIONS NAVALES**

## Valeurs d'inflammabilité des gaz combustibles

	Groupe de gaz	%vol LIE	g/mol M		Groupe de gaz	%vol LIE	g/mol M
formiate de méthyle	IIA	5	60,05	triméthylamine	IIA	2,0	59,11
essence		0,7	73,95	xylène	IIA	1,0	106,17
heptane	IIA	1,1	100,20	1,2-époxypropane (oxyde de propylène)	IIB	1,9	58,08
hexane	IIA	1,2	86,18	1,3,5-trioxane	IIB	3,6	90,08
hexane	IIIA	1,2	102,18	1,3-butadiène	IIB	1,4	54,09
kérosène	IIA	0,7	87,00	1,4-dioxane	IIB	1,9	88,11
méthylamine	IIA	4,9	31,06	acide cyanhydrique	IIB	46,5	27,03
méthylcyclohexane	IIA	1,1	98,19	acrylate d'éthyle	IIB	1,7	100,12
monoxyde de carbone	IIA	12,5	28,01	acrylate de méthyle	IIB	2,4	86,09
naphthalène	IIA	0,9	128,17	acrylonitrile	IIB	2,8	53,06
nitroéthane	IIA	4,0	75,07	alcool tétrahydrofurique	IIB	1,5	102,13
nitrométhane	IIA	7,1	61,04	cyclopropane	IIB	2,4	42,08
nonane	IIA	0,7	128,26	éther dibutylique	IIB	0,9	130,23
nonane	IIIA	8,0	144,26	éther diéthylique	IIB	1,9	74,12
octane	IIA	6,0	114,23	éthyl méthyl éther	IIB	2,0	60,10
pentane	IIA	1,4	72,15	éthylène	IIB	2,7	28,05
pentane	IIIA	1,2	88,15	furane	IIB	2,3	68,08
pétrole	IIA	1,0	87,00	gaz de cokerie	IIB	5,0	
pyridine	IIA	1,7	79,10	méthylacétylène (propyne)	IIB	1,7	40,06
propane	IIA	2,0	44,10	nitrate d'isopropyle	IIB	2,0	105,09
propane	IIIA	2,1	60,10	oxyde d'éthylène (époxyéthane)	IIB	2,6	44,05
propène (propylène)	IIA	2,0	42,08	tétrahydrofurane	IIB	1,5	72,11
propylamine	IIA	2,0	59,11	acétylène	IIC	1,5	26,04
toluène	IIA	1,2	92,14	disulfure de carbone	IIC	1,0	76,13
triéthylamine	IIA	1,2	53,15	hydrogène	IIC	4,0	2,02



**APPLICATIONS  
OFFSHORE**



**APPLICATIONS  
INDUSTRIE  
CHIMIQUE**



**APPLICATIONS  
INDUSTRIE MINIÈRE  
ET TRAVAUX  
PUBLICS**

# RESPECT DES NORMES

**Les ventilateurs et extracteurs SODECA sont conformes aux normes suivantes :**

## QUALITÉ

<b>ISO 9001:2008</b>	Systèmes de gestion de la qualité. Exigences. Quality management systems -- Requirements
----------------------	---

## ESSAIS

<b>UNE-EN ISO 5801</b>	Ventilateurs industriels. Essais de performance sur circuits normalisés. Industrial fans -- Performance testing using standardized airways
<b>AMCA 210-07</b>	Ventilateurs industriels. Méthodes d'essais des ventilateurs et leur représentation des essais. Laboratory Methods of Testing Fans for Aerodynamic Performance Rating
<b>UNE-EN ISO 13350</b>	Ventilateurs industriels. Essais de performance des ventilateurs de jet. Industrial fans -- Performance testing of jet fans
<b>ISO 13348</b>	Ventilateurs industriels -- Tolérances, méthodes de conversion et présentation des données techniques.

## VENTILATEURS POUR HAUTE TEMPÉRATURE

<b>EN 12101-3</b>	Systèmes de contrôle des fumées et de la chaleur. Partie 3 : Spécifications pour les aérateurs extracteurs de fumées et de chaleur mécaniques. Smoke and heat control systems - Part 3: Specification for powered smoke and heat exhaust ventilators
-------------------	--

## ACOUSTIQUE

<b>ISO 3744</b>	Acoustique. Détermination des niveaux de puissance acoustique émis par les sources de bruit à partir de la pression acoustique. Méthode d'expertise dans des conditions approchant celles du champ libre sur plan réfléchissant. Acoustics -- Determination of sound power levels of noise sources using sound pressure -- Engineering method in an essentially free field over a reflecting plane
-----------------	---

## ÉQUILIBRAGE ET VIBRATIONS

<b>ISO 1940-1</b>	Vibrations mécaniques. Qualité de l'équilibrage. Mechanical vibration -- Balance quality requirements for rotors in a constant (rigid) state -- Part 1: Specification and verification of balance tolerances
<b>ISO 10816-1</b>	Vibrations mécaniques. Évaluation des vibrations des machines. Mechanical vibration -- Evaluation of machine vibration by measurements on non-rotating parts -- Part 1: General guidelines
<b>ISO 14694</b>	Ventilateurs industriels. Spécifications pour l'équilibrage et les niveaux de vibration. Industrial fans -- Specifications for balance quality and vibration levels

## SÉCURITÉ (Déclaration de Conformité CE)

<b>EN ISO 12100</b>	Sécurité des machines. Notions fondamentales, principes généraux de conception. Partie 1 : Terminologie de base, méthodologie. Safety of machinery -- Basic concepts, general principles for design -- Part 1: Basic terminology, methodology
<b>EN ISO 12100</b>	Sécurité des machines. Notions fondamentales, principes généraux de conception. Partie 2 : Principes techniques. Safety of machinery -- Basic concepts, general principles for design -- Part 2: Technical principles
<b>UNE EN 60204-1</b>	Sécurité des machines. Équipement électrique des machines. Partie 1 : Règles générales. Safety of machinery - Electrical equipment of machines - Part 1: General requirements
<b>ISO 13857</b>	Sécurité des machines. Distances de sécurité pour empêcher l'atteinte des zones dangereuses par les membres supérieurs et inférieurs. Safety of machinery -- Safety distances to prevent danger zones being reached by upper and lower limbs
<b>UNE-EN ISO 12499</b>	Ventilateurs industriels. Sécurité mécanique des ventilateurs. Industrial fans -- Mechanical safety of fans -- Guarding

## DIRECTIVES ET RÈGLEMENTS

<b>Directive 2006/42/CE</b>	Directive relative aux machines. Machinery Directive
<b>Directive 2006/95/CE</b>	Directive Basse Tension. Low Voltage Directive
<b>Directive 2004/108/CE</b>	Directive relative à la compatibilité électromagnétique. EMC Directive
<b>Règlement 305/2011</b>	Directive produits de construction. Construction Products Directive (CPR)
<b>Directive 2009/125/CE</b>	Directive relative aux exigences de l'éco-conception applicables aux produits liés à l'énergie. Ecodesign Requirements for Energy-related Products Directive

## EXÉCUTIONS ATEX

<b>Directive</b>	Appareils et systèmes de protection destinés à être utilisés en atmosphères potentiellement explosives.
<b>ATEX 94/9/CE</b>	Equipment and protective systems intended for use in potentially explosive atmospheres
<b>EN 14986</b>	Conception de ventilateurs pour les atmosphères potentiellement explosives. Design of fans working in potentially explosive atmospheres
<b>EN 13463-1</b>	Matériels non électriques pour utilisation en atmosphères potentiellement explosives. Partie 1 : Exigences et méthodologie de base. Non-electrical equipment for use in potentially explosive atmospheres - Part 1: Basic method and requirements
<b>EN 1127-1</b>	Atmosphères explosives. Prévention et protection contre l'explosion. Partie 1 : Concepts de base et méthodologie. Explosive atmospheres - Explosion prevention and protection - Part 1: Basic concepts and methodology







# VENTILATEURS HEAVY DUTY POUR APPLICATIONS INDUSTRIELLES



Sodeca s'est spécialisée depuis sa création dans la conception et la fabrication de ventilateurs et d'accessoires pour des applications industrielles.

L'expérience acquise au travers de plusieurs décennies de travail dans la fabrication de ventilateurs allée à la technologie apportée par des ingénieurs répartis dans différents départements, a permis à Sodeca de se hisser parmi les principaux fabricants de ventilateurs industriels du monde.

Les applications industrielles exigent une grande capacité d'adaptation aux caractéristiques de chaque projet et de faire preuve de flexibilité dans la fabrication, afin de satisfaire aux besoins réels de chaque client.

Afin d'y parvenir, Sodeca dispose d'une gamme de produits Standard et d'une gamme de produits spéciale pour la fabrication de ventilateurs adaptés aux exigences de nos clients.

La société a constamment investi depuis des années dans le développement de processus et d'applications internes afin de parvenir à la fabrication et à la livraison de ventilateurs industriels spéciaux, dans des délais de conception et de production extrêmement réduits.

Le travail en équipe de notre département ingénierie, en partenariat avec des universités et des centres technologiques, ainsi que la collaboration étroite entre les départements de conception de nos collaborateurs externes, permet de concevoir des solutions innovantes de ventilation industrielle dans un délai très court.

Tout au long de notre histoire, nous avons développé tout type de technologie de ventilateurs pour des applications industrielles qui sont actuellement réparties dans le monde entier, notre objectif est de continuer à investir dans ce domaine afin de conserver notre place parmi les principaux fabricants de ventilateurs industriels les plus réputés du monde.



# STANDARDS COMPLIANCE FOR RAILWAY AND ROLLING EQUIPMENT

## Related standards:

**GOST 30630.0.0-99** Environment stability test methods for machines, instruments and other industrial products.

**GOST 28231-89** (IEC 68-2-47-82) Basic methods of testing for exposure to external factors. Part 2. Testing. Fastening of elements, tools and other products in the course of dynamic testing. Including shock (Ea), multiple shock (Eb), vibration (Fc and Fd), linear acceleration (Ga) and Guidance.

**GOST 30630.1.1-99** Methods of testing for resistance of machinery, instruments and other technical products to externally acting mechanical factors. Determining dynamic characteristics of a structure.

**GOST 30630.1.2-99** Methods of testing for resistance of machinery, instruments and other technical products to externally acting mechanical factors. Vibration testing.

- . Testing for stability under exposure to sinusoidal or accidental wide-band vibration.
- . Long-run testing for durability under exposure to sinusoidal or accidental wide-band vibration (long-run chatter testing).
- . Testing for durability under exposure to multiple mechanical shocks (shock strength testing).

**GOST 30631-99** General requirements to machinery, instruments and other technical products with regard to resistance to externally acting mechanical factors during operation.

**GOST 17516.1** 1990-MAY-23

Electrotechnical articles general requirements for stability to effect of environmental mechanical factors – Incorporates Amendment 1: 11/21/1997

**UNE-EN 61373** Aplicaciones Ferroviarias, Material rodante, Ensayos de choque y vibración. Railway applications. Rolling equipment. Shock and vibration tests

## Vibrations

The table presented below shows the vibration requirements for mounted equipment in A-Class vehicle. Sodeca fans complies GOST vibration requirements which are the most restrictive.

### EN Standard

Standard number	Vibration type	Vibration RMS X Axis [m/s <sup>2</sup> ]	Vibration RMS Y Axis [m/s <sup>2</sup> ]	Vibration RMS Z Axis [m/s <sup>2</sup> ]	Vibration frequency [Hz]
EN 61373-2011	Increased random vibrations	2,83	2,09	4,25	-
	Standard random vibrations	0,50	0,37	0,75	-

### GOST Standard

Standard number	Vibration type	Vibration amplitude X Axis [m/s <sup>2</sup> ]	Vibration amplitude Y Axis [m/s <sup>2</sup> ]	Vibration amplitude Z Axis [m/s <sup>2</sup> ]	Vibration frequency [Hz]
GOST 17516.1-1990 + GOST 16692.2 & GOST 30631-1999 + GOST 30630.0.0	Long term sinusoidal vibrations	15	15	15	10-100
GOST 30631-1999 + GOST 30630.0.0	Short term sinusoidal vibrations	10	10	10	10-100

The next two figures shows displacement and stress maps for a Sodeca fan under the vibration required by GOST standard in the Y axis. The test method consists in 687 repetitions 7 minutes long. The vibration is simulated with a sinusoidal acceleration of 15 m/s<sup>2</sup> amplitude and frequency 100 Hz. At the end of the test the fan has to endure 28.8 million of cycles.

Fan's displacement map after the test. The displacement that is shown in the image has been increased to make it visible. The maximum displacement is 1.06 mm.

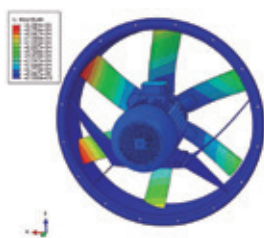

Fan's stress map after the test. The maximum stress is 69.7 MPa for steel parts and 65 MPa for aluminium parts. It is the maximum for all axes.

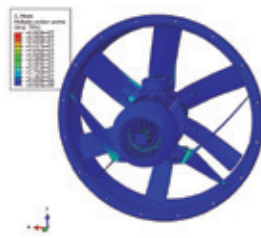

The cast aluminium's fatigue limit for 28.8 million cycles is about 80 MPa. All Aluminium parts have a stress below 65 MPa, so all this parts meet the requirements. The steel's fatigue limit is much higher than aluminium, so all steel parts meets too the requirements.

ASCAMM technology centre studies Sodeca fans to assure the compliance with GOST and EN standards for products mounted in railway and rolling equipment. ASCAMM uses numerical simulations to check the fan design under the vibration and shock conditions required by the standards.



## Impacts

The table presented below shows the impact requirements for mounted equipment in A-Class vehicle. Sodeca fans complies EN-61737 impact requirements which are the most restrictive.

Impact requirements	EN 61373-2011
Acceleration X Axis [m/s <sup>2</sup> ]	50
Acceleration Y Axis [m/s <sup>2</sup> ]	30
Acceleration Z Axis [m/s <sup>2</sup> ]	30
Duration [m/s]	30

**GOST 17516.1-1990 + GOST 16692.2 & GOST 30631-1999 + GOST 30630.0.0**  
30 m/s<sup>2</sup> (only one axis) Duration: 2-20 ms

The next two figures shows displacement and stress maps for a Sodeca fan under the impact requirement of EN-61373-2011 standard. The fan receives an impact with 30 m/s<sup>2</sup> acceleration and 30 ms duration in the Y axis.

Fan's displacement map after impact. The displacement that is shown in the image has been increased to make it visible. The maximum displacement is 0.12 mm.

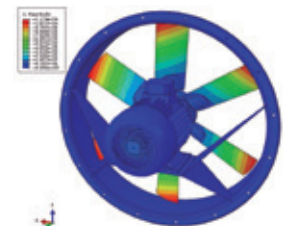

Fan's stress map after the impact. The maximum stress is 23.5 MPa for all axes; it is situated in the steel frame.

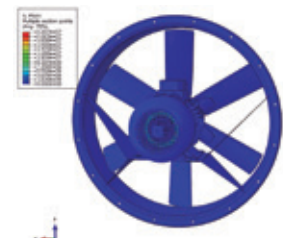

The test result confirms that the fan can resist the impact required by the standard, because 23.5 MPa is a stress value too low for steels.

# TYPE APPROVAL CERTIFICATE FOR MARINE AND OFFSHORE APPLICATIONS

Les extracteurs SODECA pour les applications navales et offshore sont reconnus pour leur qualité et leur bon fonctionnement dans ces applications par la plupart des constructeurs de bateaux ainsi que par les entreprises de la défense civile du monde entier. Les extracteurs sur demande peuvent satisfaire aux différentes exigences des sociétés de classification et des organismes de certification.

Les moteurs marins utilisés sont certifiés par la plupart des sociétés internationales de classification navale :

ABS :	American Bureau of shipping
BV :	Bureau Veritas
CCS :	China Classification Societies
CR :	China Corporation Register of Shipping
DNV :	Det Norske Veritas
GL :	Germanischer Lloyd
KR :	Korean Register of shipping
LR :	Lloyd's Register of Shipping
NK :	Nippon Kaiji Kyokai
RINA :	Registro Italiano Navale
RS :	Russian Maritime Register of Shipping

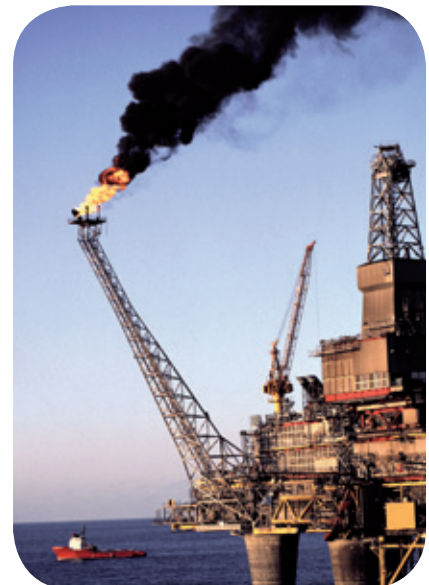

# VENTILATEURS HEAVY DUTY

POUR APPLICATIONS INDUSTRIELLES, NAVALES ET OFFSHORE, INDUSTRIE CHIMIQUE, INDUSTRIE MINIÈRE, TRAVAUX PUBLICS, CENTRALES ÉLECTRIQUES ET APPLICATIONS FERROVIAIRES



## CENTRIFUGES

<b>CMRS</b>  Ventilateurs centrifuges moyenne pression et à simple ouïe extrêmement robustes, équipés d'une turbine à aubes inclinées vers l'arrière 14	<b>CASB</b>  Ventilateurs centrifuges haute pression et à simple ouïe avec gaine et turbine en tôle d'acier 20	<b>CAB</b>  Ventilateurs centrifuges haute pression et à simple ouïe extrêmement robustes 26	<b>CMRS-X</b>  Ventilateurs à entraînement par transmission équipés d'un moteur électrique et d'une turbine à aubes à réaction 31
<b>CASB-X</b>  Ventilateurs centrifuges à entraînement par transmission équipés d'un moteur électrique 39	<b>CMP/MAR</b>  Extracteurs centrifuges moyenne pression équipés d'une turbine multipales pour applications marines 48	<b>CMPI</b>  Extracteurs centrifuges moyenne pression équipés d'une turbine multipales en acier inoxydable AISI-304 52	<b>CMRG</b>  Extracteurs centrifuges moyenne pression et à simple ouïe, galvanisés à chaud, conçus pour fonctionner dans des environnements chimiques, agressifs ou marins 56
<b>CPV</b>  Ventilateurs centrifuges anticorrosion simple ouïe fabriqués en polypropylène 62	<b>CMRH</b>  Ventilateurs à entraînement par transmission équipés d'un moteur électrique pour un fonctionnement horizontal 67		

## HÉLICOÏDES

<b>HFW</b>  Ventilateurs tubulaires galvanisés à chaud 72	<b>HTP</b>  Extracteurs axiaux tubulaires haute pression 77	<b>HBA</b>  Ventilateurs hélicoïdes tubulaires bifurqués équipés d'un moteur hors du flux d'air 93	<b>HTMH</b>  Extracteurs de toiture multifonctionnels pour débits élevés 122
<b>HPX/SEC</b>  Ventilateurs pour conditions extrêmes dans les fours et les séchoirs 95	<b>HGT HGTX</b>  Ventilateurs hélicoïdes tubulaires de grand diamètre avec moteur direct ou moteur extérieur 97	<b>HCT/MAR HFT/MAR</b>  Extracteurs hélicoïdes tubulaires pour applications marines et navales 119	

# EXTRACTEURS POUR : **ATMOSPHÈRES EXPLOSIVES ATEX**



non soumis à ErP

## HCDF



Extracteurs hélicoïdes avec cadre carré et certifiés ATEX Ex d

131

## HDF



Extracteurs hélicoïdes avec cadre circulaire et certifiés ATEX Ex d

131

## HC/ATEX

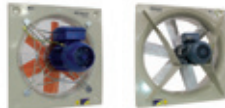

Extracteurs hélicoïdes muraux, certifiés ATEX et avec marquage possible Ex e, Ex d, Ex tc et Ex tb

134

## HCH/ATEX



Extracteurs hélicoïdes muraux extrêmement robustes certifiés ATEX

140

## HCT/ATEX



Extracteurs hélicoïdes tubulaires extrêmement robustes certifiés ATEX

140

## HTM/ATEX



Extracteurs tubulaires mobiles certifiés ATEX

147

## HPX/ATEX



Extracteurs hélicoïdes tubulaires avec moteur extérieur et certifiés ATEX

149

## CPV/ATEX



Extracteurs centrifuges anticorrosion en matière plastique certifiés ATEX

152

## CMA/ATEX



Extracteurs centrifuges moyenne pression en fonte d'aluminium certifiés ATEX

155

## CMP/ATEX



Extracteurs centrifuges moyenne pression équipés d'une turbine multipales certifiés ATEX

158

## CMP/AL C-JMP/AL



Ventilateurs en aluminium homologués pour les salles de chaudières au gaz naturel

166

## CMR/ATEX



Extracteurs centrifuges moyenne pression extrêmement robustes équipés d'une turbine à réaction certifiés ATEX

168

## CAS/ATEX



Extracteurs centrifuges haute pression et à simple ouïe certifiés ATEX

171

## CA/ATEX



Extracteurs centrifuges haute pression et à simple ouïe en fonte d'aluminium certifiés ATEX

176

## HT/ATEX



Tourelles d'extraction hélicoïdes de toiture certifiées ATEX et avec marquage possible Ex e, Ex d, Ex tc et Ex tb

179

## RFHD



Tourelles d'extraction centrifuges de toiture à rejet horizontal certifiées ATEX Ex d

182

## CVT/ATEX CHT/ATEX



Tourelles d'extraction centrifuges de toiture à rejet horizontal ou vertical certifiées ATEX

186

## KIT SOBREPRESIÓN



190

# CMRS

**Ventilateurs centrifuges moyenne pression et à simple ouïe extrêmement robustes, équipés d'une turbine à aubes inclinées vers l'arrière**



Turbine à réaction à haut rendement extrêmement robuste

**Ventilateur :**

- Gaine en tôle d'acier.
- Turbine à aubes à réaction en tôle d'acier extrêmement robuste, spécialement conçue pour transporter de l'air propre ou légèrement poussiéreux.
- Moteur directement accouplé.

**Moteur :**

- Moteurs rendement IE3 pour puissances égales ou supérieures à 7,5 kW, sauf monophasés, 2 vitesses et 8 pôles.
- Moteurs classe F, avec roulements à billes, protection IP55.
- Triphasés 230/400 V - 50 Hz (jusqu'à 4 kW) et 400/690 V - 50 Hz (puissances supérieures à 4 kW).
- Température maximale de l'air à transporter : -20 °C +120 °C.

**Finition :**

- Anticorrosion en résine polyester polymérisée à 190 °C, après dégraissage et traitement nanotechnologique sans phosphate.

**Sur demande :**

- Bobinages spéciaux pour différentes tensions.
- Ventilateur conçu pour transporter de l'air jusqu'à 250 °C.
- Ventilateur en acier inoxydable.
- Homologation ATEX Catégorie 2.
- Moteurs rendement IE2 et IE3 pour n'importe quelle puissance

**Code de commande**

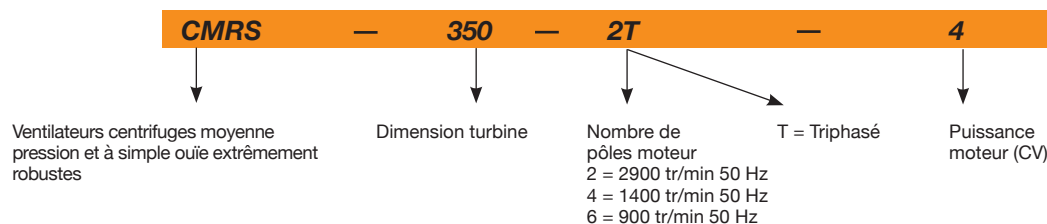

**Caractéristiques techniques**

Modèle	Vitesse (tr/min)	Intensité max. admissible (A)			Puissance installée (kW)	Débit maximum (m3/h)	Niveau de pression acoustique dB(A)	Poids approx. (Kg)
		230 V	400 V	690 V				
CMRS-350-2T-4	2900	10,18	5,88		3,00	7750	77	77
CMRS-350-4T-0.5	1380	1,84	1,06		0,37	3900	65	50
CMRS-400-2T-5.5	2880	13,30	7,63		4,00	9700	79	98
CMRS-400-2T-7.5	2920		10,40	6,00	5,50	12100	82	107
CMRS-400-4T-0.75	1420	2,28	1,31		0,55	5400	67	69
CMRS-450-2T-10 IE3	2935		13,90	8,06	7,50	13600	83	141
CMRS-450-2T-15 IE3	2950		20,10	11,70	11,00	17200	84	198
CMRS-450-4T-1	1410	3,10	1,79		0,75	6850	69	78
CMRS-450-4T-1.5	1420	4,33	2,50		1,10	7700	70	84
CMRS-500-2T-20 IE3	2950		27,10	15,70	15,00	19400	88	231
CMRS-500-2T-25 IE3	2950		33,30	19,30	18,50	24300	89	250
CMRS-500-4T-2	1430	5,96	3,44		1,50	9750	71	117
CMRS-500-4T-3	1445	8,36	4,83		2,20	10850	72	129
CMRS-500-6T-0.75	910	2,59	1,49		0,55	6900	61	107
CMRS-560-4T-4	1445	10,96	6,33		3,00	13600	73	148
CMRS-560-4T-5.5	1440	14,10	8,12		4,00	17300	73	160
CMRS-560-6T-1	945	3,90	2,20		0,75	8650	62	129
CMRS-560-6T-1.5	945	4,88	2,82		1,10	9650	65	135
CMRS-630-4T-7.5	1460		10,60	6,10	5,50	19100	75	193
CMRS-630-4T-10 IE3	1465		13,90	8,06	7,50	24600	75	227
CMRS-630-6T-2	955	6,42	3,71		1,50	12200	66	167
CMRS-630-6T-3	955	9,30	5,30		2,20	15350	68	177
CMRS-710-4T-15 IE3	1470		20,70	12,00	11,00	27550	78	352
CMRS-710-4T-20 IE3	1470		28,40	16,50	15,00	34900	78	377
CMRS-710-6T-4	960	11,90	6,80		3,00	17200	70	276
CMRS-710-6T-5.5	960	16,50	9,46		4,00	21700	71	287
CMRS-800-4T-25 IE3	1470		34,90	20,20	18,50	38250	81	480
CMRS-800-4T-30 IE3	1470		40,90	23,70	22,00	48250	83	503
CMRS-800-6T-10 IE3	975		14,70	8,52	7,50	30900	74	412

Caractéristiques techniques

Modèle	Vitesse (tr/min)	Intensité max. admissible (A)			Puissance installée (kW)	Débit maximum (m <sup>3</sup> /h)	Niveau de pression acoustique dB(A)	Poids approx. (Kg)
		230 V	400 V	690 V				
CMRS-900-4T-50 IE3	1480		65,60	38,00	37,00	54300	85	810
CMRS-900-4T-60 IE3	1480		79,40	46,00	45,00	69550	85	849
CMRS-900-6T-15 IE3	975		21,50	12,50	11,00	34650	76	521
CMRS-900-6T-20 IE3	975		28,00	16,20	15,00	42600	76	583
CMRS-1000-4T-75 IE3	1480		96,90	56,20	55,00	76650	87	1082
CMRS-1000-4T-100 IE3	1485		130,00	75,40	75,00	96150	88	1319
CMRS-1000-6T-25 IE3	980		35,20	20,40	18,50	48750	77	783
CMRS-1000-6T-30 IE3	980		41,70	24,20	22,00	61800	78	810
CMRS-1120-6T-40 IE3	985		54,20	31,40	30,00	71500	80	1081
CMRS-1120-6T-50 IE3	985		66,60	38,60	37,00	85950	80	1261
CMRS-1250-6T-75 IE3	990		102,00	59,10	55,00	98300	83	1618
CMRS-1250-6T-100 IE3	990		136,00	78,80	75,00	121200	84	1947
CMRS-1400-6T-125 IE3	990		163,00	94,50	90,00	142150	87	2328
CMRS-1400-6T-150 IE3	992		199,00	115,00	110,00	173400	88	2476



Erp. Caractéristiques du point de rendement maximal (BEP)

<b>MC</b>	Catégorie de mesure	<b>ηe[%]</b>	Rendement
<b>EC</b>	Catégorie de rendement	<b>N</b>	Niveau de rendement
	<b>S</b> Statique	<b>[kW]</b>	Puissance électrique
	<b>T</b> Total	<b>[m<sup>3</sup>/h]</b>	Débit
<b>VSD</b>	Variateur de vitesse	<b>[mmH<sub>2</sub>O]</b>	Pression statique ou totale (Selon EC)
<b>SR</b>	Rapport spécifique	<b>[RPM]</b>	Vitesse

Modèle	MC	EC	VSD	SR	ηe [%]	N	[kW]	[m <sup>3</sup> /h]	[mmH <sub>2</sub> O]	[RPM]
CMRS-350-2T-4	B	T	NON	1,01	68,9%	74,1	3,22	5375	151,37	2909
CMRS-350-4T-0.5	B	T	NON	1,00	51,4%	66,0	0,41	2077	37,03	1410
CMRS-400-2T-5.5	B	T	NON	1,02	71,0%	74,6	4,54	7095	166,64	2883
CMRS-400-2T-7.5	B	T	NON	1,02	64,3%	66,9	5,69	6843	196,27	2928
CMRS-400-4T-0.75	B	T	NON	1,00	57,9%	70,1	0,70	3653	40,80	1425
CMRS-450-2T-10 IE3	B	T	NON	1,02	69,5%	70,4	8,23	9917	211,65	2935
CMRS-450-2T-15 IE3	B	T	NON	1,03	69,3%	69,5	9,46	9179	261,99	2960
CMRS-450-4T-1	B	T	NON	1,00	67,6%	78,5	0,90	5106	43,87	1414
CMRS-450-4T-1.5	B	T	NON	1,01	61,4%	71,1	1,20	4557	59,25	1429
CMRS-500-2T-20 IE3	B	T	NON	1,02	72,1%	71,8	14,09	14752	252,78	2956
CMRS-500-2T-25 IE3	B	T	NON	1,03	73,8%	73,3	17,06	14514	318,32	2957
CMRS-500-4T-2	B	T	NON	1,01	68,4%	76,6	1,68	6605	63,93	1435
CMRS-500-4T-3	B	T	NON	1,01	64,3%	71,2	2,22	6865	76,33	1453
CMRS-500-6T-0.75	B	T	NON	1,00	57,8%	70,1	0,67	4520	31,68	922
CMRS-560-4T-4	B	T	NON	1,01	68,5%	73,6	3,27	10166	80,96	1449
CMRS-560-4T-5.5	B	T	NON	1,01	63,4%	67,8	3,86	10373	86,71	1450
CMRS-560-6T-1	B	T	NON	1,00	62,9%	74,1	0,84	6860	28,36	953
CMRS-560-6T-1.5	B	T	NON	1,00	58,4%	67,9	1,24	6860	38,87	951
CMRS-630-4T-7.5	B	T	NON	1,01	69,8%	72,2	5,93	14449	105,24	1462
CMRS-630-4T-10 IE3	B	T	NON	1,01	69,5%	71,6	6,19	12133	130,02	1474
CMRS-630-6T-2	B	T	NON	1,00	59,6%	67,9	1,64	8230	43,60	961
CMRS-630-6T-3	B	T	NON	1,00	63,1%	70,0	2,21	11941	42,93	963
CMRS-710-4T-15 IE3	B	T	NON	1,01	69,2%	69,2	10,09	17818	143,77	1475
CMRS-710-4T-20 IE3	B	T	NON	1,02	67,6%	67,7	10,30	14917	171,44	1481
CMRS-710-6T-4	B	T	NON	1,01	67,9%	73,1	3,16	12584	62,51	965
CMRS-710-6T-5.5	B	T	NON	1,01	66,1%	70,7	3,69	12910	69,32	969
CMRS-800-4T-25 IE3	B	T	NON	1,02	76,0%	75,4	18,44	28002	183,75	1472
CMRS-800-4T-30 IE3	B	T	NON	1,02	71,9%	71,2	19,69	25219	206,07	1475
CMRS-800-6T-7.5	B	T	NON	1,01	71,4%	74,1	5,62	17719	83,15	969
CMRS-800-6T-10 IE3	B	T	NON	1,01	73,9%	76,1	6,22	19365	87,19	981
CMRS-900-4T-50 IE3	B	T	NON	1,02	72,2%	71,0	33,02	34349	254,74	1483
CMRS-900-4T-60 IE3	B	T	NON	1,03	70,2%	68,8	36,75	36275	260,99	1485
CMRS-900-6T-15 IE3	B	T	NON	1,01	78,2%	78,5	9,42	27074	99,84	980
CMRS-900-6T-20 IE3	B	T	NON	1,01	67,6%	67,6	10,60	22448	117,22	984
CMRS-1000-4T-75 IE3	B	T	NON	1,03	73,8%	72,0	54,83	53731	276,32	1481
CMRS-1000-4T-100 IE3	B	T	NON	1,03	71,7%	69,7	63,44	53731	310,63	1488
CMRS-1000-6T-25 IE3	B	T	NON	1,01	73,1%	72,6	17,19	37016	124,62	983
CMRS-1000-6T-30 IE3	B	T	NON	1,01	76,8%	76,3	17,19	38047	127,35	985
CMRS-1120-6T-40 IE3	B	T	NON	1,02	73,1%	72,1	25,10	41891	160,68	988
CMRS-1120-6T-50 IE3	B	T	NON	1,02	76,2%	75,0	30,96	46933	184,42	988



**Erp. Caractéristiques du point de rendement maximal (BEP)**

Modèle	MC	EC	VSD	SR	ηe [%]	N	[kW]	[m³/h]	[mmH₂O]	[RPM]
CMRS-1250-6T-75 IE3	B	T	NON	1,02	73,6%	72,1	42,86	55127	210,07	993
CMRS-1250-6T-100 IE3	B	T	NON	1,02	78,0%	76,2	52,11	65179	228,76	993
CMRS-1400-6T-125 IE3	B	T	NON	1,03	79,8%	77,7	74,23	83659	259,82	992
CMRS-1400-6T-150 IE3	B	T	NON	1,03	80,1%	77,6	97,25	99758	286,46	993

**Dimensions mm**

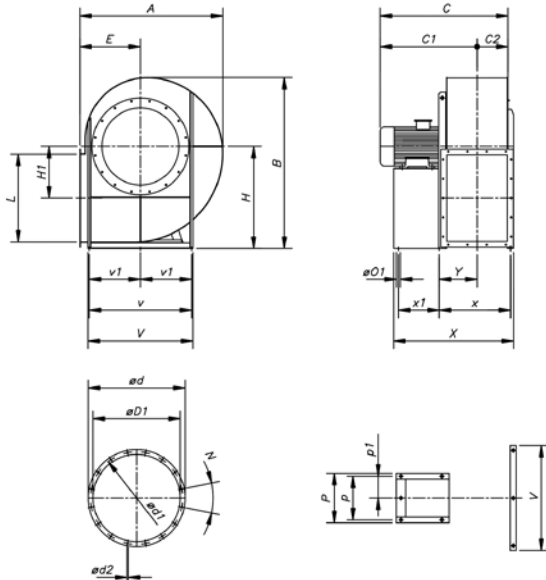

	A	B	C	C1	C2	ØD1	Ød	Ød1	Ød2	E	H	H1	L	N	ØO1	P	p	P1	V	v	v1	X	x	x1	Y
CMRS-350-2T-4	595	745	610	481	129	360	450	405	10	255	450	215	361	8x45°	12	324	289	-	-	-	-	591	-	249	154
CMRS-350-4T-0.5	595	745	515	386	129	360	450	405	10	255	450	215	361	8x45°	10	225	203	-	-	-	-	511	-	156	176
CMRS-400-2T-5.5	660	830	680	534	146	405	491	448	10	285	500	243	404	8x45°	12	324	289	-	-	-	-	638	-	264	170
CMRS-400-2T-7.5	660	830	735	589	146	405	491	448	10	285	500	243	404	8x45°	12	372	337	-	-	-	-	688	-	314	170
CMRS-400-4T-0.75	660	830	570	424	146	405	491	448	10	285	500	273	404	8x45°	10	225	203	-	-	-	-	553	-	166	192
CMRS-450-2T-10	745	930	770	608	162	455	539	497	10	320	560	273	453	8x45°	12	372	337	-	-	-	-	722	-	314	188
CMRS-450-2T-15	745	930	860	698	162	455	539	497	10	320	560	273	453	12x30°	14	440	395	-	-	-	-	832	-	414	193
CMRS-450-4T-1	745	930	600	438	162	455	539	497	10	320	560	273	453	12x30°	10	225	203	-	-	-	-	587	-	166	210
CMRS-450-4T-1.5	745	930	640	478	162	455	539	497	10	320	560	273	453	12x30°	10	260	234	-	-	-	-	622	-	183	225
CMRS-500-2T-20	830	1010	900	718	182	505	597	551	10	360	600	301	507	12x30°	14	440	395	-	-	-	-	871	-	414	213
CMRS-500-2T-25	830	1010	900	718	182	505	597	551	10	360	600	301	507	12x30°	14	440	395	-	-	-	-	871	-	414	213
CMRS-500-4T-2	830	1010	680	498	182	505	597	551	10	360	600	301	507	12x30°	10	260	234	-	-	-	-	661	-	183	245
CMRS-500-4T-3	830	1010	715	533	182	505	597	551	10	360	600	301	507	12x30°	12	324	289	-	-	-	-	696	-	249	208
CMRS-500-6T-0.75	830	1010	640	458	182	505	597	551	10	360	600	301	507	12x30°	10	225	203	-	-	-	-	626	-	166	230
CMRS-560-4T-4	925	1125	718	511	207	566	692	629	10	400	670	331	569	12x30°	12	324	289	-	672	632	-	757	462	249	229
CMRS-560-4T-5.5	925	1125	758	551	207	566	692	629	10	400	670	331	569	12x30°	12	324	289	-	672	632	-	772	462	264	229
CMRS-560-6T-1	925	1125	683	476	207	566	692	629	10	400	670	331	569	12x30°	10	260	234	-	672	632	-	722	499	183	266
CMRS-560-6T-1.5	925	1125	683	476	207	566	692	629	10	400	670	331	569	12x30°	10	260	234	-	672	632	-	722	499	183	266
CMRS-630-4T-7.5	1040	1265	863	631	232	636	760	698	10	450	750	375	638	12x30°	12	372	337	-	762	702	-	873	513	314	255
CMRS-630-4T-10	1040	1265	863	631	232	636	760	698	10	450	750	375	638	12x30°	12	372	337	-	762	702	-	873	513	314	255
CMRS-630-6T-2	1040	1265	763	531	232	636	760	698	10	450	750	375	638	12x30°	12	324	289	-	762	702	-	808	513	249	255
CMRS-630-6T-3	1040	1265	803	571	232	636	760	698	10	450	750	375	638	12x30°	12	324	289	-	762	702	-	823	513	264	255
CMRS-710-4T-15	1165	1415	1002	744	258	716	834	775	12	500	850	431	715	12x30°	19	836	386	-	844	772	-	1047	609	372	318
CMRS-710-4T-20	1165	1415	1002	744	258	716	834	775	12	500	850	431	715	12x30°	19	836	386	-	844	772	-	1047	609	372	318
CMRS-710-6T-4	1165	1415	917	659	258	716	834	775	12	500	850	431	715	12x30°	19	836	386	-	844	772	-	938	609	263	318
CMRS-710-6T-5.5	1165	1415	917	659	258	716	834	775	12	500	850	431	715	12x30°	19	836	386	-	844	772	-	938	609	263	318
CMRS-800-4T-25	1300	1580	1167	877	290	806	916	861	12	560	950	482	801	16x22,5°	19	926	431	-	934	862	-	1178	671	441	349
CMRS-800-4T-30	1300	1580	1167	877	290	806	916	861	12	560	950	482	801	16x22,5°	19	926	431	-	934	862	-	1178	671	441	349
CMRS-800-6T-7.5	1300	1580	982	692	290	806	916	861	12	560	950	482	801	16x22,5°	19	926	431	-	934	862	-	1000	671	263	349
CMRS-800-6T-10	1300	1580	1067	777	290	806	916	861	12	560	950	482	801	16x22,5°	19	926	431	-	934	862	-	1109	671	372	349
CMRS-900-4T-50	1460	1765	1330	1009	321	906	1010	958	12	630	1060	543	898	16x22,5°	19	1026	962	481	1086	962	481	1238	731	441	379
CMRS-900-4T-60	1460	1765	1330	1009	321	906	1010	958	12	630	1060	543	898	16x22,5°	19	1026	962	481	1086	962	481	1238	731	441	379
CMRS-900-6T-15	1460	1765	1140	819	321	906	1010	958	12	630	1060	543	898	16x22,5°	19	1026	962	481	1086	962	481	1169	731	372	379
CMRS-900-6T-20	1460	1765	1240	919	321	906	1010	958	12	630	1060	543	898	16x22,5°	19	1026	962	481	1086	962	481	1238	731	441	379
CMRS-1000-4T-75	1645	1975	1470	1109	361	1007	1127	1067	12	710	1180	610	1007	16x22,5°	19	1128	1056	528	1188	1056	528	1375	803	500	413
CMRS-1000-4T-100	1645	1975	1640	1279	361	1007	1127	1067	12	710	1180	610	1007	16x22,5°	19	1128	1056	528	1188	1056	528	1465	803	590	413
CMRS-1000-6T-25	1645	1975	1285	924	361	1007	1127	1067	12	710	1180	610	1007	16x22,5°	19	1128	1056	528	1188	1056	528	1275	803	400	413
CMRS-1000-6T-30	1645	1975	1285	924	361	1007	1127	1067	12	710	1180	610	1007	16x22,5°	19	1128	1056	528	1188	1056	528	1275	803	400	413
CMRS-1120-6T-40	1855	2375	1494	1092	402	1128	1272	1200	12	800	1320	683	1130	24x15°	24	1268	1178	589	1348	1178	589	1421	926	415	481
CMRS-1120-6T-50	1855	2375	1560	1158	402	1128	1272	1200	12	800	1320	683	1130	24x15°	24	1268	1178	589	1348	1178	589	1481	926	475	481
CMRS-1250-6T-75	2080	2680	1805	1354	451	1260	1414	1337	12	900	1500	770	1267	24x15°	24	1400	1310	655	1480	1310	655	1668	1023	565	530
CMRS-1250-6T-100	2080	2680	1815	1364	451	1260	1414	1337	12	900	1500	770	1267	24x15°	24	1400	1310	655	1480	1310	655	1794	1023	691	530
CMRS-1400-6T-125	2315	3015	1925	1419	506	1420	1562	1491	12	1000	1700	854	1421	24x15°	24	1560	1450	725	1640	1450	725	1887	1152	645	604
CMRS-1400-6T-150	2315	3015	1925	1419	506	1420	1562	1491	12	1000	1700	854	1421	24x15°	24	1560	1450	725	1640	1450	725	1887	1152	645	604



Dimensions mm

Bouche de refoulement

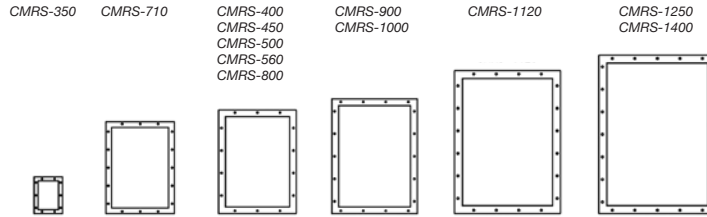
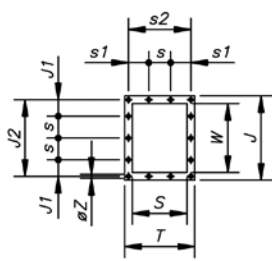

	T	J	J1	J2	S	s	s1	s2	W	ØZ
CMRS-350-2T-4	336	441	77,5	405	256	125	87,5	300	361	12
CMRS-350-4T-0.5	336	441	77,5	405	256	125	87,5	300	361	12
CMRS-400-2T-5.5	368	484	36,5	448	288	125	41	332	404	12
CMRS-400-2T-7.5	368	484	36,5	448	288	125	41	332	404	12
CMRS-400-4T-0.75	368	484	36,5	448	288	125	41	332	404	12
CMRS-450-2T-10	402	533	61	497	322	125	58	366	453	12
CMRS-450-2T-15	402	533	61	497	322	125	58	366	453	12
CMRS-450-4T-1	402	533	61	497	322	125	58	366	453	12
CMRS-450-4T-1.5	402	533	61	497	322	125	58	366	453	12
CMRS-500-2T-20	441	587	88	551	361	125	77,5	405	507	12
CMRS-500-2T-25	441	587	88	551	361	125	77,5	405	507	12
CMRS-500-4T-2	441	587	88	551	361	125	77,5	405	507	12
CMRS-500-4T-3	441	587	88	551	361	125	77,5	405	507	12
CMRS-500-6T-0.75	441	587	88	551	361	125	77,5	405	507	12
CMRS-560-4T-4	504	669	74,5	629	404	160	72	464	569	14
CMRS-560-4T-5.5	504	669	74,5	629	404	160	72	464	569	14
CMRS-560-6T-1	504	669	74,5	629	404	160	72	464	569	14
CMRS-560-6T-1.5	504	669	74,5	629	404	160	72	464	569	14
CMRS-630-4T-7.5	553	738	109	698	453	160	96,5	513	638	14
CMRS-630-4T-10	553	738	109	698	453	160	96,5	513	638	14
CMRS-630-6T-2	553	738	109	698	453	160	96,5	513	638	14
CMRS-630-6T-3	553	738	109	698	453	160	96,5	513	638	14
CMRS-710-4T-15	607	815	67,5	775	507	160	123,5	567	715	14
CMRS-710-4T-20	607	815	67,5	775	507	160	123,5	567	715	14
CMRS-710-6T-4	607	815	67,5	775	507	160	123,5	567	715	14
CMRS-710-6T-5.5	607	815	67,5	775	507	160	123,5	567	715	14
CMRS-800-4T-25	689	921	35,5	871	569	200	119,5	639	801	14
CMRS-800-4T-30	689	921	35,5	871	569	200	119,5	639	801	14
CMRS-800-6T-7.5	689	921	35,5	871	569	200	119,5	639	801	14
CMRS-800-6T-10	689	921	35,5	871	569	200	119,5	639	801	14
CMRS-900-4T-50	758	1018	84	968	638	200	54	708	898	14
CMRS-900-4T-60	758	1018	84	968	638	200	54	708	898	14
CMRS-900-6T-15	758	1018	84	968	638	200	54	708	898	14
CMRS-900-6T-20	758	1018	84	968	638	200	54	708	898	14
CMRS-1000-4T-75	835	1127	108,5	1017	715	200	92,5	785	1007	14
CMRS-1000-4T-100	835	1127	108,5	1017	715	200	92,5	785	1007	14
CMRS-1000-6T-25	835	1127	108,5	1017	715	200	92,5	785	1007	14
CMRS-1000-6T-30	835	1127	108,5	1017	715	200	92,5	785	1007	14
CMRS-1120-6T-40	941	1270	105	1210	801	200	140,5	881	1130	18
CMRS-1120-6T-50	941	1270	105	1210	801	200	140,5	881	1130	18
CMRS-1250-6T-75	1038	1407	73,5	1347	898	200	89	978	1267	18
CMRS-1250-6T-100	1038	1407	73,5	1347	898	200	89	978	1267	18
CMRS-1400-6T-125	1147	1561	150,5	1501	1007	200	143,5	1087	1421	18
CMRS-1400-6T-150	1147	1561	150,5	1501	1007	200	143,5	1087	1421	18

**Courbes caractéristiques**

Q = Débit en m<sup>3</sup>/h, m<sup>3</sup>/s et cfm.

Pe = Pression statique en mmH<sub>2</sub>O, Pa et inwg.

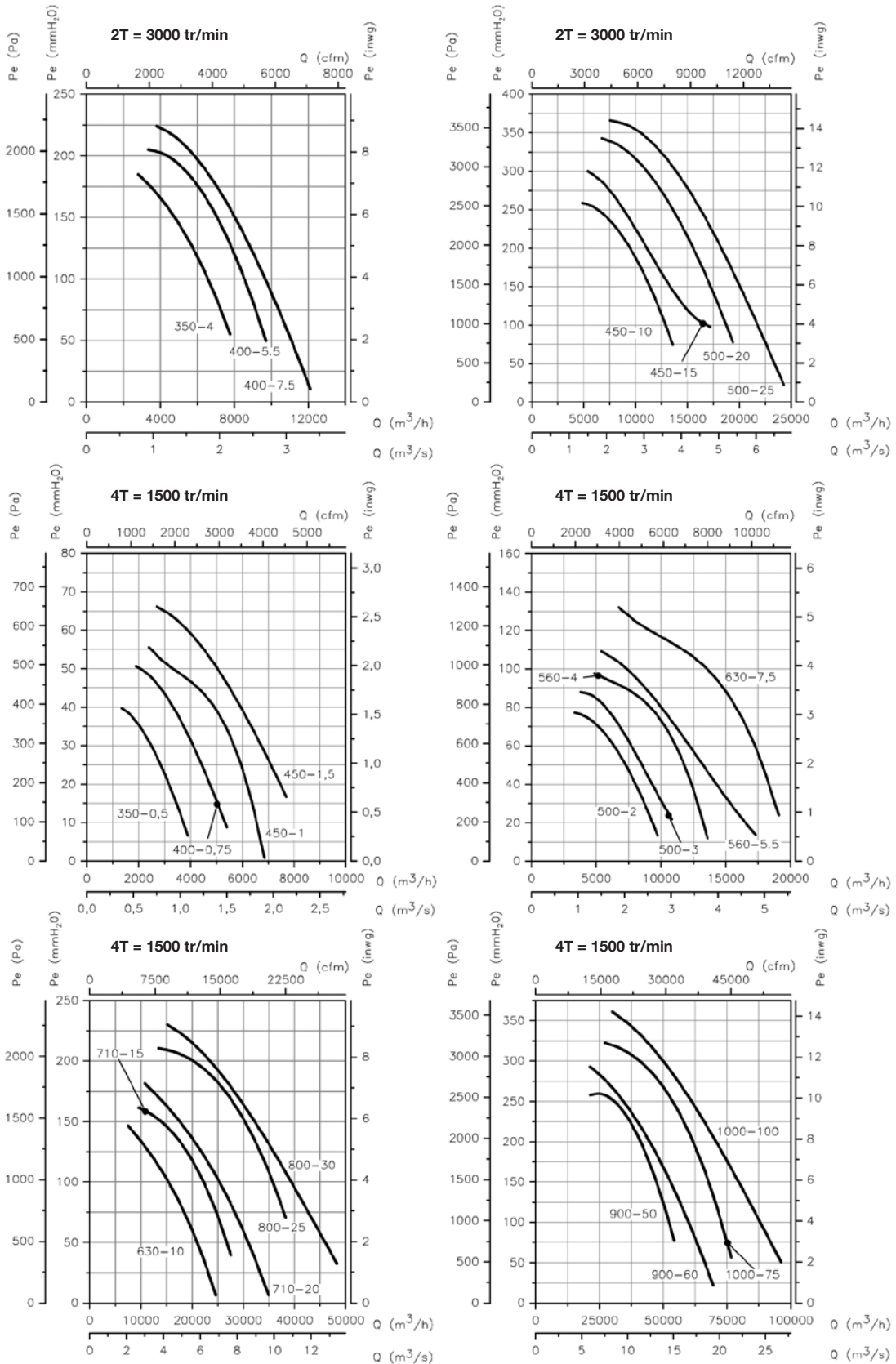

**Courbes caractéristiques**

Q = Débit en m³/h, m³/s et cfm.

Pe = Pression statique en mmH<sub>2</sub>O, Pa et inwg.

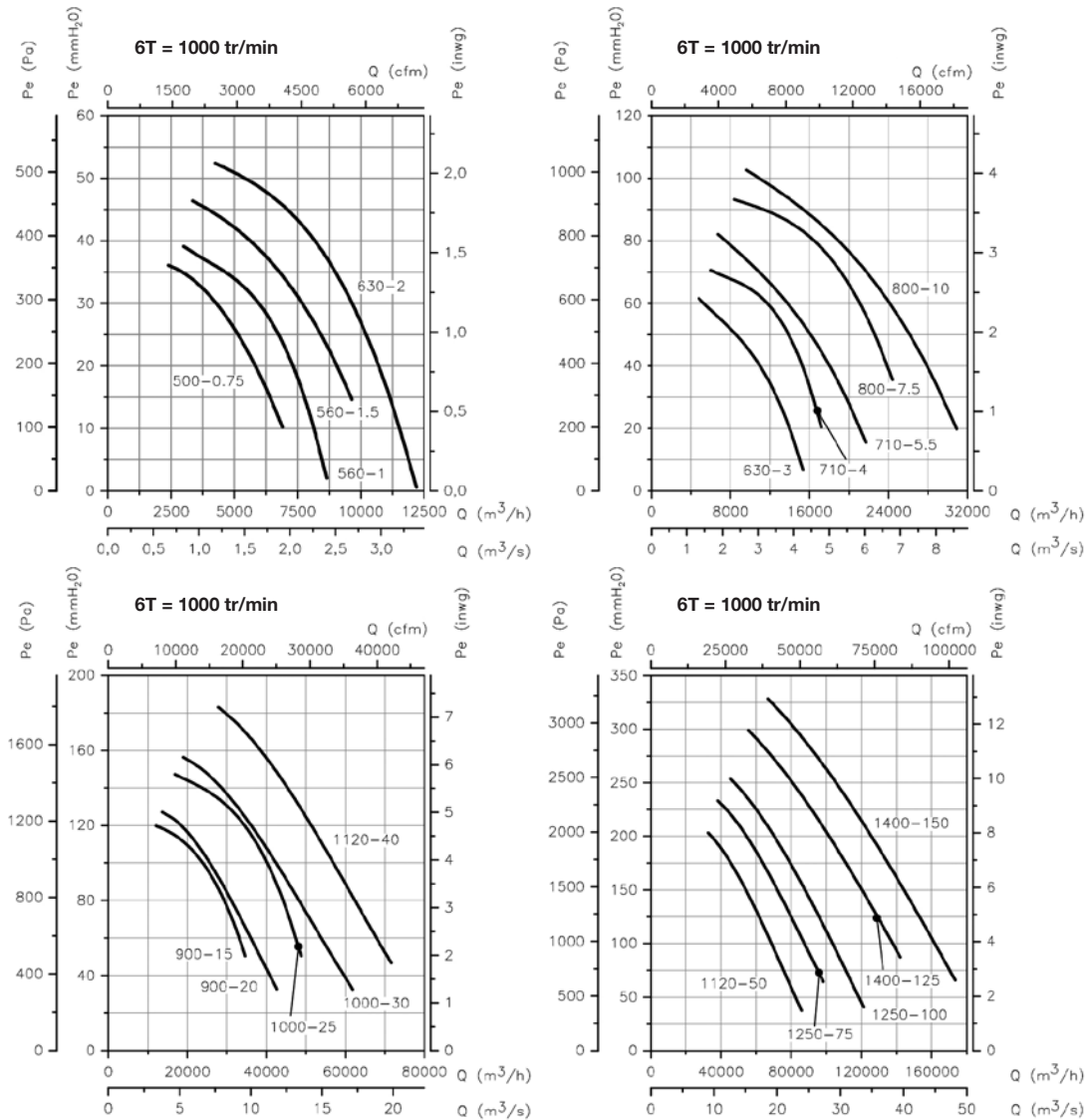

**Orientations**

Livraison standard LG270, autres positions sur demande.  
 Modèles 350 à 710 orientables. Dimensions spéciales pour les positions 180 et 225.  
 Modèles 800 à 900 orientables. Dimensions spéciales sauf position 315.  
 Les modèles 1000 à 1400 ne sont pas orientables. Dimensions spéciales sauf position 315.

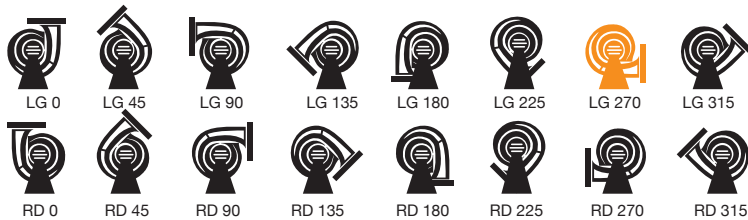

**Accessoires**

Voir paragraphe consacré aux accessoires.



# CASB

**Ventilateurs centrifuges haute pression et à simple ouïe extrêmement robustes avec gaine et turbine en tôle d'acier**

**HEAVY DUTY**



Ventilateur :

- Gaine en tôle d'acier.
- Turbine à aubes inclinées vers l'arrière en tôle d'acier extrêmement robuste, spécialement conçue pour transporter de l'air propre et de l'air poussiéreux ou légèrement chargé de matières granuleuses.
- Moteur directement accouplé.

Moteur :

- Moteurs rendement IE3 pour puissances égales ou supérieures à 7,5 kW, sauf monophasés, 2 vitesses et 8 pôles.
- Moteurs classe F, avec roulements à billes, protection IP55.
- Triphasés 230/400 V - 50 Hz (jusqu'à 4 kW) et 400/690 V - 50 Hz (puissances supérieures à 4 kW).
- Température maximale de l'air à transporter : -20 °C +120 °C.

Finition :

- Anticorrosion en résine polyester polymérisée à 190 °C, après dégraissage et traitement nanotechnologique sans phosphate.

Sur demande :

- Bobinages spéciaux pour différentes tensions.
- Ventilateur conçu pour transporter de l'air jusqu'à 250 °C.
- Ventilateur en acier inoxydable.
- Homologation ATEX Catégorie 2.
- Moteurs rendement IE2 et IE3 pour n'importe quelle puissance

## Code de commande

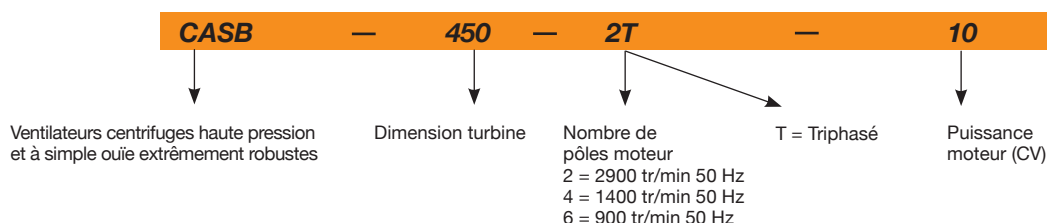

## Caractéristiques techniques

Modèle	Vitesse (tr/min)	Intensité max. admissible (A)			Puissance installée (kW)	Débit maximum (m <sup>3</sup> /h)	Niveau de pression acoustique dB(A)	Poids approx. (Kg)
		230 V	400 V	690 V				
CASB-350-2T-3	2860	7,75	4,48		2,20	3950	70	68
CASB-400-2T-5.5	2880	13,30	7,63		4,00	5550	74	105
CASB-450-2T-10 IE3	2935		13,90	8,06	7,50	7900	77	150
CASB-500-2T-15 IE3	2950		20,10	11,70	11,00	10800	80	230
CASB-500-4T-1.5	1420	4,33	2,50		1,10	5020	62	129
CASB-560-2T-20 IE3	2950		27,10	15,70	15,00	13750	83	282
CASB-560-2T-25 IE3	2950		33,30	19,30	18,50	15900	83	292
CASB-560-4T-3	1445	8,36	4,83		2,20	7800	65	138
CASB-630-2T-40 IE3	2965		53,50	31,00	30,00	19450	86	382
CASB-630-2T-50 IE3	2965		65,60	38,00	37,00	22700	88	392
CASB-630-4T-5.5	1440	14,10	8,12		4,00	10780	71	217
CASB-710-4T-7.5	1460		10,60	6,10	5,50	13000	71	272
CASB-710-4T-10 IE3	1465		13,90	8,06	7,50	15300	73	281
CASB-800-4T-15 IE3	1470		20,70	12,00	11,00	19300	76	421
CASB-800-4T-20 IE3	1470		28,40	16,50	15,00	22450	76	396
CASB-800-6T-5.5	960	16,50	9,46		4,00	13700	66	337
CASB-900-4T-30 IE3	1470		40,90	23,70	22,00	27550	78	581
CASB-900-4T-40 IE3	1480		56,10	32,50	30,00	31800	79	672
CASB-900-6T-10 IE3	975		14,70	8,52	7,50	19550	68	486
CASB-1000-4T-50 IE3	1480		65,60	38,00	37,00	38600	82	752
CASB-1000-4T-60 IE3	1480		79,40	46,00	45,00	42900	84	759
CASB-1000-6T-15 IE3	975		21,50	12,50	11,00	26750	73	614
CASB-1000-6T-20 IE3	975		28,00	16,20	15,00	29700	73	640

## Caractéristiques techniques

Modèle	Vitesse (tr/min)	Intensité max. admissible (A)			Puissance installée (kW)	Débit maximum (m³/h)	Niveau de pression acoustique dB(A)	Poids approx. (Kg)
		230 V	400 V	690 V				
CASB-1120-4T-75 IE3	1480		96,90	56,20	55,00	55100	86	1143
CASB-1120-4T-100 IE3	1485		130,00	75,40	75,00	63050	86	1215
CASB-1120-6T-25 IE3	980		35,20	20,40	18,50	38000	76	969
CASB-1120-6T-30 IE3	980		41,70	24,20	22,00	41600	77	991
CASB-1250-4T-150 IE3	1490		192,00	111,00	110,00	78600	89	1466
CASB-1250-4T-175 IE3	1490		230,00	133,00	132,00	87500	90	1537
CASB-1250-6T-40 IE3	985		54,20	31,40	30,00	51550	79	1222
CASB-1250-6T-50 IE3	985		66,60	38,60	37,00	57400	79	1319
CASB-1400-6T-60 IE3	990		83,40	48,30	45,00	64350	81	1829
CASB-1400-6T-100 IE3	990		136,00	78,80	75,00	85800	83	1951



## Erp. Caractéristiques du point de rendement maximal (BEP)

<b>MC</b>	Catégorie de mesure	<b>ηe[%]</b>	Rendement
<b>EC</b>	Catégorie de rendement	<b>N</b>	Niveau de rendement
	<b>S</b> Statique	<b>[kW]</b>	Puissance électrique
	<b>T</b> Total	<b>[m³/h]</b>	Débit
<b>VSD</b>	Variateur de vitesse	<b>[mmH₂O]</b>	Pression statique ou totale (Selon EC)
<b>SR</b>	Rapport spécifique	<b>[RPM]</b>	Vitesse

Modèle	MC	EC	VSD	SR	ηe [%]	N	[kW]	[m³/h]	[mmH₂O]	[RPM]
CASB-350-2T-3	B	T	NON	1,02	60,7%	67,3	2,32	3006	171,40	2878
CASB-400-2T-5.5	B	T	NON	1,02	64,2%	68,7	3,75	3826	230,96	2903
CASB-450-2T-10 IE3	B	T	NON	1,03	68,7%	70,4	6,90	6156	282,49	2946
CASB-500-2T-15 IE3	B	T	NON	1,03	73,0%	72,9	11,58	9875	314,16	2951
CASB-500-4T-1.5	B	T	NON	1,01	63,8%	73,0	1,33	4592	67,93	1421
CASB-560-2T-20 IE3	B	T	NON	1,03	71,7%	71,3	15,61	11911	344,81	2952
CASB-560-2T-25 IE3	B	T	NON	1,04	73,2%	72,5	19,29	12502	414,47	2951
CASB-560-4T-3	B	T	NON	1,01	66,0%	72,3	2,52	6126	99,51	1447
CASB-630-2T-40 IE3	B	T	NON	1,05	71,0%	70,0	27,66	15475	465,88	2970
CASB-630-2T-50 IE3	B	T	NON	1,05	71,7%	70,4	33,90	16822	530,04	2970
CASB-630-4T-5.5	B	T	NON	1,01	65,9%	70,1	3,95	7990	119,59	1448
CASB-710-4T-7.5	B	T	NON	1,01	66,6%	69,7	5,05	9150	134,76	1468
CASB-710-4T-10 IE3	B	T	NON	1,01	70,2%	72,2	6,44	11028	150,27	1473
CASB-800-4T-15 IE3	B	T	NON	1,02	72,0%	72,1	10,33	15811	172,74	1474
CASB-800-4T-20 IE3	B	T	NON	1,02	74,3%	74,0	14,38	17743	221,10	1473
CASB-800-6T-5.5	B	T	NON	1,01	66,4%	70,6	4,01	11226	87,08	966
CASB-900-4T-30 IE3	B	T	NON	1,03	76,2%	75,4	21,53	22394	268,67	1473
CASB-900-4T-40 IE3	B	T	NON	1,03	74,9%	73,9	26,17	23547	305,41	1484
CASB-900-6T-10 IE3	B	T	NON	1,01	73,8%	74,8	7,95	15900	135,44	976
CASB-1000-4T-50 IE3	B	T	NON	1,03	74,8%	73,7	30,82	26615	318,03	1484
CASB-1000-4T-60 IE3	B	T	NON	1,03	78,3%	76,8	42,81	34463	356,87	1482
CASB-1000-6T-15 IE3	B	T	NON	1,01	72,2%	72,2	10,64	18444	152,73	978
CASB-1000-6T-20 IE3	B	T	NON	1,02	76,0%	75,6	14,62	23848	170,89	978
CASB-1120-4T-75 IE3	B	T	NON	1,04	82,0%	80,4	46,38	31367	444,85	1484
CASB-1120-4T-100 IE3	B	T	NON	1,04	76,9%	74,7	76,43	50764	424,80	1485
CASB-1120-6T-25 IE3	B	T	NON	1,02	79,6%	79,1	15,70	21643	211,79	984
CASB-1120-6T-30 IE3	B	T	NON	1,02	74,7%	73,9	22,61	33505	185,04	981
CASB-1250-4T-150 IE3	B	T	NON	1,05	77,9%	75,4	99,42	54704	519,41	1491
CASB-1250-4T-175 IE3	B	T	NON	1,06	78,0%	75,2	130,19	65064	572,53	1490
CASB-1250-6T-40 IE3	B	T	NON	1,02	76,0%	74,9	28,75	35886	223,52	986
CASB-1250-6T-50 IE3	B	T	NON	1,02	76,5%	75,1	37,63	43240	244,32	986
CASB-1400-6T-60 IE3	B	T	NON	1,03	75,6%	74,1	41,26	42249	270,82	991
CASB-1400-6T-100 IE3	B	T	NON	1,03	77,7%	75,6	67,97	59732	324,35	991

Dimensions mm

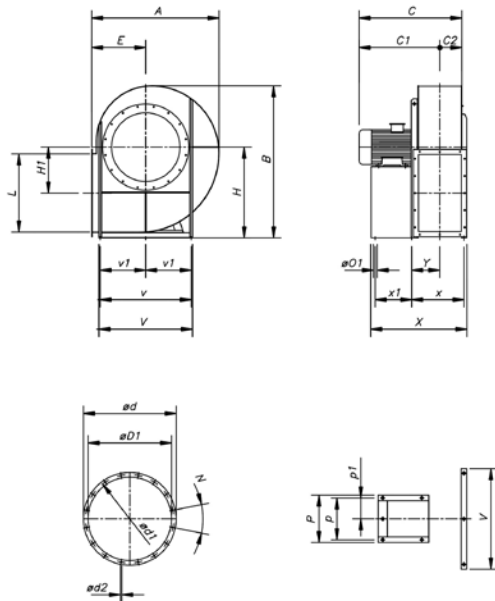

	A	B	C	C1	C2	D1	d	d1	d2	E	H	H1	L	N	O1	P	p	p1	V	v	v1	X	x	x1	Y
CASB-350-2T-3	595	745	530	425	105	285	379	332	10	255	450	253	288	8x45°	10	260	234	-	-	-	-	505	-	183	166
CASB-400-2T-5.5	660	830	630	500	130	320	412	366	10	285	500	286	322	8x45°	12	324	289	-	-	-	-	579	-	264	141
CASB-450-2T-10	745	930	670	527	143	360	450	405	10	320	560	321	361	8x45°	12	372	337	-	-	-	-	656	-	314	155
CASB-500-2T-15	830	1010	830	671	159	405	491	448	10	360	600	354	404	8x45°	14	440	395	-	-	-	-	798	-	414	176
CASB-500-4T-1.5	830	1010	615	456	159	405	491	448	10	360	600	354	404	8x45°	10	260	234	-	-	-	-	588	-	183	208
CASB-560-2T-20	950	1125	828	647	181	455	539	497	10	400	670	391	453	8x45°	14	440	395	-	672	632	-	851	386	414	193
CASB-560-2T-25	950	1125	828	647	181	455	539	497	10	400	670	391	453	12x30°	14	440	395	-	672	632	-	851	386	414	193
CASB-560-4T-3	950	1125	653	472	181	455	539	497	10	400	670	391	453	12x30°	12	324	289	-	672	632	-	676	381	249	188
CASB-630-2T-40	1075	1265	1023	823	200	505	597	551	10	450	750	441	507	12x30°	19	568	506	-	762	702	-	921	478	381	266
CASB-630-2T-50	1075	1265	1023	823	200	505	597	551	10	450	750	441	507	12x30°	19	568	506	-	762	702	-	921	478	381	266
CASB-630-4T-5.5	1075	1265	723	523	200	505	597	551	10	450	750	441	507	12x30°	12	324	289	-	762	702	-	731	421	264	209
CASB-710-4T-7.5	1190	1415	820	598	222	566	692	629	10	500	850	500	569	12x30°	19	836	772	386	896	772	386	826	497	263	262
CASB-710-4T-10	1190	1415	820	598	222	566	692	629	10	500	850	500	569	12x30°	19	836	772	386	896	772	386	826	497	263	262
CASB-800-4T-15	1330	1580	880	633	247	636	760	698	10	560	950	560	638	12x30°	19	926	862	431	986	862	431	875	546	263	287
CASB-800-4T-20	1330	1580	950	703	247	636	760	698	10	560	950	560	638	12x30°	19	926	862	431	986	862	431	984	546	372	287
CASB-800-6T-5.5	1330	1580	880	633	247	636	760	698	10	560	950	560	638	12x30°	19	926	862	431	986	862	431	875	546	263	287
CASB-900-4T-30	1490	1765	1115	837	278	716	834	775	12	630	1060	630	715	12x30°	19	1026	962	481	1086	962	481	1107	600	441	314
CASB-900-4T-40	1490	1765	1170	892	278	716	834	775	12	630	1060	630	715	12x30°	19	1026	962	481	1086	962	481	1067	600	401	314
CASB-900-6T-10	1490	1765	1010	732	278	716	834	775	12	630	1060	630	715	12x30°	19	1026	962	481	1086	962	481	1038	600	372	314
CASB-1000-4T-50	1675	1975	1260	950	310	806	916	861	12	710	1180	710	801	16x22,5°	19	1128	1056	528	1188	1056	528	1169	657	440	340
CASB-1000-4T-60	1675	1975	1260	950	310	806	916	861	12	710	1180	710	801	16x22,5°	19	1128	1056	528	1188	1056	528	1169	657	440	340
CASB-1000-6T-15	1675	1975	1130	820	310	806	916	861	12	710	1180	710	801	16x22,5°	19	1128	1056	528	1188	1056	528	1101	657	372	340
CASB-1000-6T-20	1675	1975	1170	860	310	806	916	861	12	710	1180	710	801	16x22,5°	19	1128	1056	528	1188	1056	528	1170	657	441	340
CASB-1120-4T-75	1885	2215	1490	1146	344	906	1010	958	12	800	1320	800	898	16x22,5°	24	1268	1178	589	1348	1178	589	1318	763	475	400
CASB-1120-4T-100	1885	2215	1540	1196	344	906	1010	958	12	800	1320	800	898	16x22,5°	24	1268	1178	589	1348	1178	589	1408	763	565	400
CASB-1120-6T-25	1885	2215	1320	976	344	906	1010	958	12	800	1320	800	898	16x22,5°	24	1268	1178	589	1348	1178	589	1218	763	375	400
CASB-1120-6T-30	1885	2215	1320	976	344	906	1010	958	12	800	1320	800	898	16x22,5°	24	1268	1178	589	1348	1178	589	1218	763	375	400
CASB-1250-4T-150	2080	2505	1620	1232	388	1007	1127	1067	12	900	1500	900	1007	16x22,5°	24	1400	1310	655	1480	1310	655	1611	840	691	438
CASB-1250-4T-175	2080	2505	1620	1232	388	1007	1127	1067	12	900	1500	900	1007	16x22,5°	24	1400	1310	655	1480	1310	655	1611	840	691	438
CASB-1250-6T-40	2080	2505	1370	982	388	1007	1127	1067	12	900	1500	900	1007	16x22,5°	24	1400	1310	655	1480	1310	655	1335	840	415	438
CASB-1250-6T-50	2080	2505	1470	1082	388	1007	1127	1067	12	900	1500	900	1007	24x15°	24	1400	1310	655	1480	1310	655	1395	840	475	438
CASB-1400-6T-60	2345	2815	1710	1279	431	1128	1272	1200	12	1000	1700	1000	1130	24x15°	24	1560	1450	725	1640	1450	725	1571	946	535	500
CASB-1400-6T-100	2345	2815	1720	1289	431	1128	1272	1200	12	1000	1700	1000	1130	24x15°	24	1560	1450	725	1640	1450	725	1681	946	645	500

Dimensions mm

Bouche de refoulement

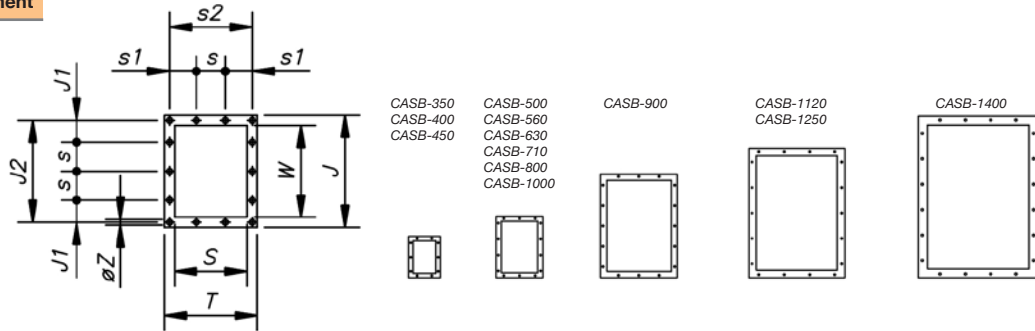

	T	J	J1	J2	S	s	s1	s2	W	ØZ
CASB-350-2T-3	285	368	41	332	205	125	62	249	288	12
CASB-400-2T-5.5	309	402	58	366	229	125	74	273	322	12
CASB-450-2T-10	336	441	77,5	405	256	125	87,5	300	361	12
CASB-500-2T-15	368	484	36,5	448	288	125	41	332	404	12
CASB-500-4T-1.5	368	484	36,5	448	288	125	41	332	404	12
CASB-560-2T-20	402	533	61	497	322	125	52,5	355	453	12
CASB-560-2T-25	402	533	61	497	322	125	52,5	355	453	12
CASB-560-4T-3	402	533	61	497	322	125	52,5	355	453	12
CASB-630-2T-40	441	587	88	551	361	125	77,5	405	507	12
CASB-630-2T-50	441	587	88	551	361	125	77,5	405	507	12
CASB-630-4T-5.5	441	587	88	551	361	125	77,5	405	507	12
CASB-710-4T-7.5	504	669	74,5	629	404	160	72	464	569	14
CASB-710-4T-10	504	669	74,5	629	404	160	72	464	569	14
CASB-800-4T-15	553	738	109	698	453	160	96,5	513	638	14
CASB-800-4T-20	553	738	109	698	453	160	96,5	513	638	14
CASB-800-6T-5.5	553	738	109	698	453	160	96,5	513	638	14
CASB-900-4T-30	607	815	67,5	775	507	160	123,5	567	715	14
CASB-900-4T-40	607	815	67,5	775	507	160	123,5	567	715	14
CASB-900-6T-10	607	815	67,5	775	507	160	123,5	567	715	14
CASB-1000-4T-50	689	921	135,5	871	569	200	119,5	639	801	14
CASB-1000-4T-60	689	921	135,5	871	569	200	119,5	639	801	14
CASB-1000-6T-15	689	921	135,5	871	569	200	119,5	639	801	14
CASB-1000-6T-20	689	921	135,5	871	569	200	119,5	639	801	14
CASB-1120-4T-75	758	1018	79	958	638	200	54	708	898	14
CASB-1120-4T-100	758	1018	79	958	638	200	54	708	898	14
CASB-1120-6T-25	758	1018	79	958	638	200	54	708	898	14
CASB-1120-6T-30	758	1018	79	958	638	200	54	708	898	14
CASB-1250-4T-150	835	1127	138,5	1077	715	200	92,5	785	1007	14
CASB-1250-4T-175	835	1127	138,5	1077	715	200	92,5	785	1007	14
CASB-1250-6T-40	835	1127	138,5	1077	715	200	92,5	785	1007	14
CASB-1250-6T-50	835	1127	138,5	1077	715	200	92,5	785	1007	14
CASB-1400-6T-60	941	1270	105	1210	801	200	140,5	881	1130	18
CASB-1400-6T-100	941	1270	105	1210	801	200	140,5	881	1130	18

**Courbes caractéristiques**

Q = Débit en m<sup>3</sup>/h, m<sup>3</sup>/s et cfm.

Pe = Pression statique en mmH<sub>2</sub>O, Pa et inwg.

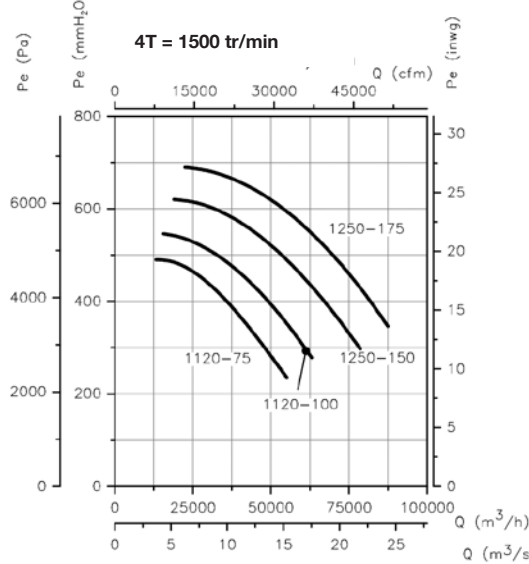
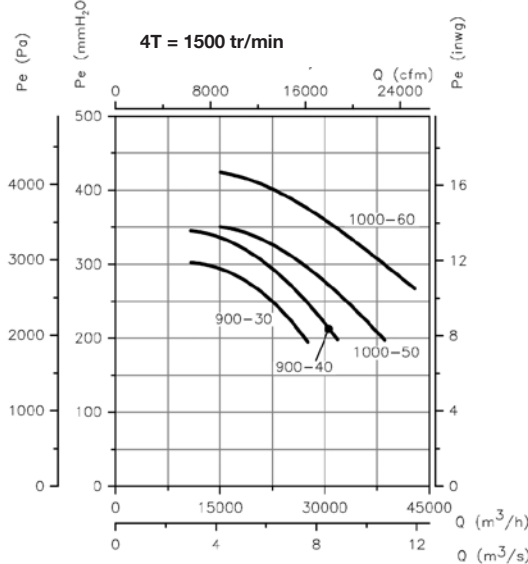
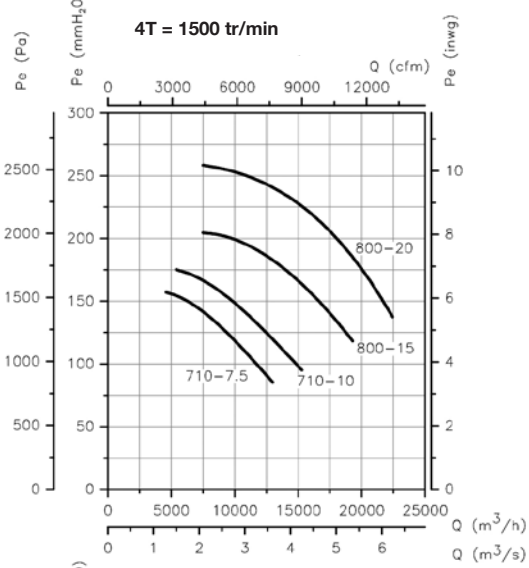
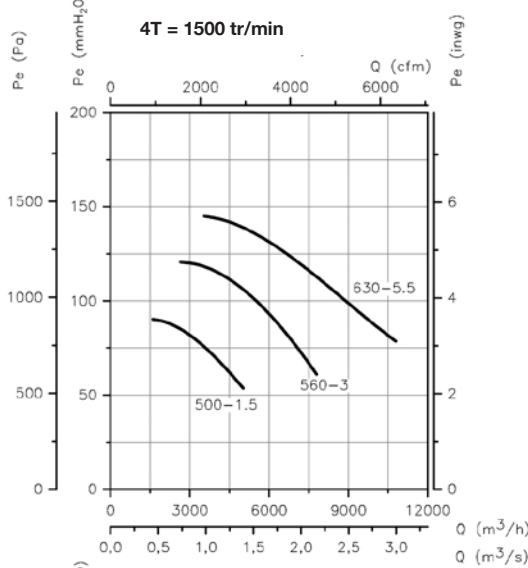
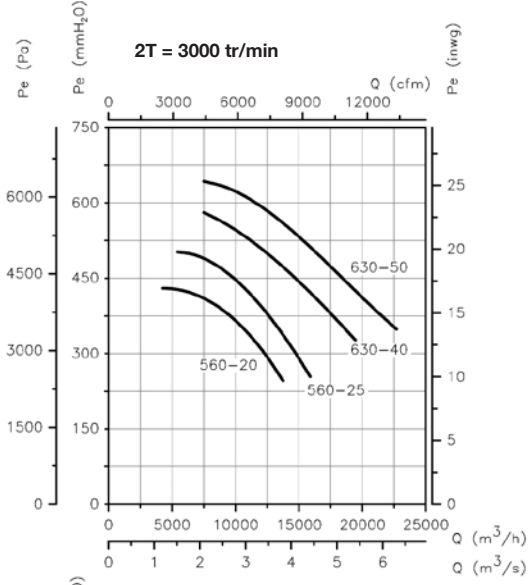
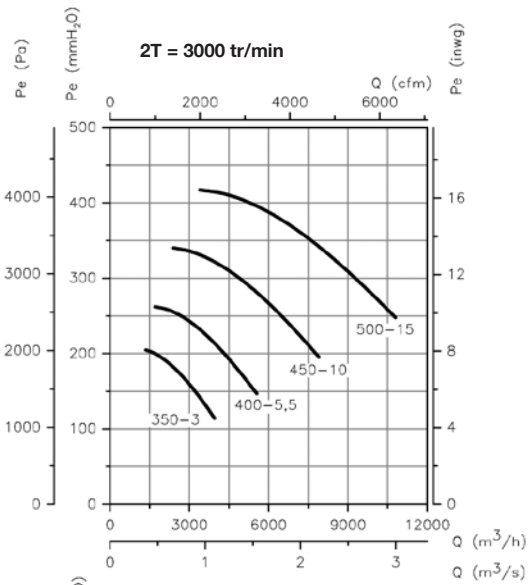



**Courbes caractéristiques**

Q = Débit en m<sup>3</sup>/h, m<sup>3</sup>/s et cfm.

Pe = Pression statique en mmH<sub>2</sub>O, Pa et inwg.

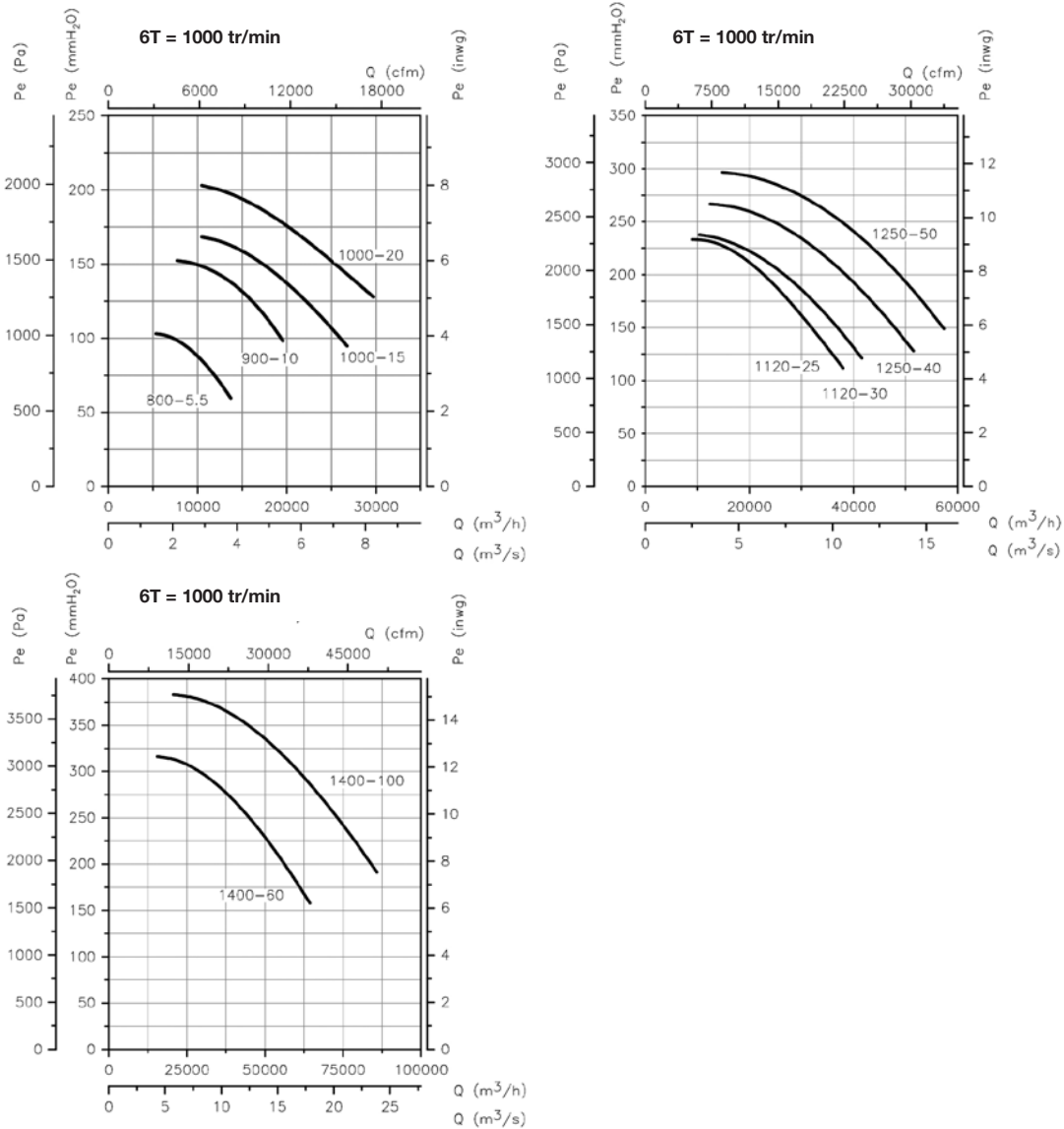

**Orientations**

Livraison standard LG270, autres positions sur demande.  
 Modèles 350 à 630 orientables. Dimensions spéciales pour les positions 180 et 225.  
 Les modèles 710 à 1400 ne sont pas orientables. Dimensions spéciales sauf position 315.

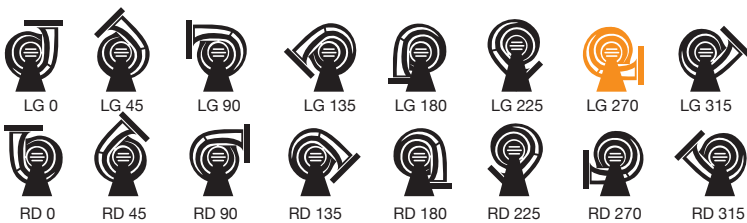

**Accessoires**

Voir paragraphe consacré aux accessoires.



# CAB



## Ventilateurs centrifuges haute pression et à simple ouïe extrêmement robustes avec gaine et turbine en tôle d'acier



### Ventilateur :

- Gaine en tôle d'acier.
- Turbine à aubes inclinées vers l'arrière en tôle d'acier extrêmement robuste, spécialement conçue pour transporter de l'air propre et de l'air poussiéreux ou légèrement chargé de matières granuleuses.
- Moteur directement accouplé.

### Moteur :

- Moteurs rendement IE3 pour puissances égales ou supérieures à 7,5 kW, sauf monophasés, 2 vitesses et 8 pôles.
- Moteurs classe F, avec roulements à billes, protection IP55.
- Triphasés 230/400 V - 50 Hz (jusqu'à 4 kW) et 400/690 V - 50 Hz (puissances supérieures à 4 kW).
- Température maximale de l'air à transporter : -20 °C +120 °C.

### Finition :

- Anticorrosion en résine polyester polymérisée à 190 °C, après dégraissage et traitement nanotechnologique sans phosphate.

### Sur demande :

- Bobinages spéciaux pour différentes tensions.
- Ventilateur conçu pour transporter de l'air jusqu'à 250 °C.
- Ventilateur en acier inoxydable.
- Homologation ATEX Catégorie 2.
- Moteurs rendement IE2 et IE3 pour n'importe quelle puissance

### Code de commande

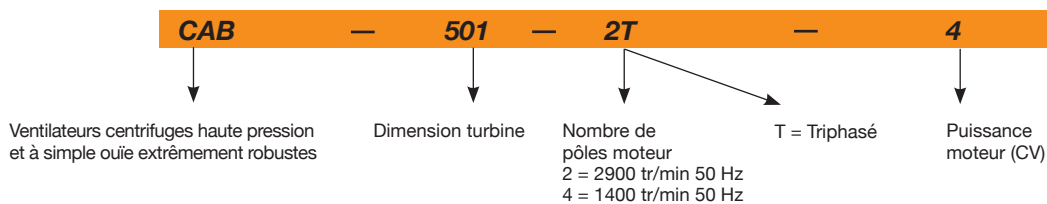

### Caractéristiques techniques

Modèle	Vitesse (tr/min)	Intensité max. admissible (A)			Puissance installée (kW)	Débit maximum (m³/h)	Niveau de pression acoustique dB(A)	Poids approx. (Kg)
		230 V	400 V	690 V				
CAB-501-2T-4	2880	10,30	5,92		3,00	1800	79	81
CAB-501-2T-5.5	2880	13,30	7,63		4,00	2905	80	93
CAB-561-2T-7.5	2910		10,60	6,14	5,50	2415	84	146
CAB-561-2T-10 IE3	2930		14,10	8,17	7,50	4210	85	143
CAB-562-2T-7.5	2910		10,60	6,14	5,50	3355	84	144
CAB-631-2T-15 IE3	2945		19,60	11,40	11,00	5025	87	211
CAB-632-2T-10 IE3	2930		14,10	8,17	7,50	3045	86	175
CAB-632-2T-15 IE3	2945		19,60	11,40	11,00	6055	87	201
CAB-712-2T-20 IE3	2945		33,90	19,70	18,50	5505	88	333
CAB-712-2T-25 IE3	2950		39,70	23,00	22,00	7075	90	413
CAB-711-2T-25 IE3	2945		27,70	16,10	15,00	5050	89	272
CAB-711-2T-30 IE3	2945		33,90	19,70	18,50	6715	89	285
CAB-801-2T-40 IE3	2960		54,50	31,60	30,00	7300	91	467

### Caractéristiques techniques

Modèle	Vitesse (tr/min)	Intensité max. admissible (A)			Puissance installée (kW)	Débit maximum (m³/h)	Niveau de pression acoustique dB(A)	Poids approx. (Kg)
		230 V	400 V	690 V				
CAB-801-2T-50 IE3	2960		67,80	39,30	37,00	9775	91	467
CAB-801-2T-60 IE3	2960		77,50	44,90	45,00	13150	91	603
CAB-802-2T-40 IE3	2960		54,50	31,60	30,00	8220	91	437
CAB-802-2T-50 IE3	2960		67,80	39,30	37,00	11190	92	462
CAB-901-2T-75 IE3	2960		95,60	55,40	55,00	10430	94	713
CAB-901-2T-100 IE3	2965		128,00	74,20	75,00	14935	93	808
CAB-901-4T-10 IE3	1460		13,90	8,06	7,50	6000	80	317
CAB-902-2T-60 IE3	2960		77,50	44,90	45,00	9500	93	640
CAB-902-2T-75 IE3	2960		95,60	55,40	55,00	12550	93	703
CAB-902-2T-100 IE3	2965		128,00	74,20	75,00	16785	92	798



### Erp. Caractéristiques du point de rendement maximal (BEP)

<b>MC</b>	Catégorie de mesure	<b>ηe[%]</b>	Rendement
<b>EC</b>	Catégorie de rendement	<b>N</b>	Niveau de rendement
<b>S</b>	Statique	<b>[kW]</b>	Puissance électrique
<b>T</b>	Total	<b>[m³/h]</b>	Débit
<b>VSD</b>	Variateur de vitesse	<b>[mmH₂O]</b>	Pression statique ou totale (Selon EC)
<b>SR</b>	Rapport spécifique	<b>[RPM]</b>	Vitesse

Modèle	MC	EC	VSD	SR	ηe [%]	N	[kW]	[m3/h]	[mmH₂O]	[RPM]
CAB-501-2T-4	B	T	NON	1,05	67,5%	72,3	3,546	1800	488,31	2880
CAB-501-2T-5.5	B	T	NON	1,05	69,7%	74,1	3,859	2098	470,78	2900
CAB-561-2T-7.5	B	T	NON	1,06	69,0%	71,1	6,322	2416	662,40	2910
CAB-561-2T-10 IE3	B	T	NON	1,06	72,4%	74,3	6,636	2690	655,57	2944
CAB-562-2T-7.5	B	T	NON	1,05	72,8%	75,0	6,138	3354	489,06	2913
CAB-631-2T-15 IE3	B	T	NON	1,08	80,3%	80,3	11,275	4259	780,60	2948
CAB-632-2T-10 IE3	B	T	NON	1,07	75,7%	76,5	8,260	3044	753,31	2930
CAB-632-2T-15 IE3	B	T	NON	1,07	79,3%	79,4	10,118	4227	696,77	2954
CAB-712-2T-20 IE3	B	T	NON	1,10	76,0%	75,3	20,916	5908	987,94	2942
CAB-712-2T-25 IE3	B	T	NON	1,10	76,4%	75,6	21,506	5964	1010,57	2955
CAB-711-2T-25 IE3	B	T	NON	1,09	76,2%	75,7	16,268	5047	901,35	2945
CAB-711-2T-30 IE3	B	T	NON	1,08	78,9%	78,2	19,093	6714	822,92	2947
CAB-801-2T-40 IE3	-	-	-	1,12	-	-	32,848	7569	1242,33	2959
CAB-801-2T-50 IE3	-	-	-	1,12	-	-	33,678	7640	1265,95	2966
CAB-801-2T-60 IE3	-	-	-	1,13	-	-	34,601	7722	1292,44	2971
CAB-802-2T-40 IE3	-	-	-	1,12	-	-	13,819	3314	1223,88	2983
CAB-802-2T-50 IE3	-	-	-	1,12	-	-	13,991	3331	1236,54	2986
CAB-901-2T-75 IE3	-	-	-	1,16	-	-	61,994	11509	1606,22	2957
CAB-901-2T-100 IE3	-	-	-	1,16	-	-	64,313	11674	1651,43	2972
CAB-901-4T-10 IE3	B	T	NON	1,04	74,4%	75,8	7,282	5293	375,52	1465
CAB-902-2T-60 IE3	-	-	-	1,14	-	-	51,086	10595	1438,25	2957
CAB-902-2T-75 IE3	-	-	-	1,14	-	-	52,812	10712	1470,68	2964
CAB-902-2T-100 IE3	-	-	-	1,15	-	-	54,036	10813	1498,56	2976

Dimensions mm

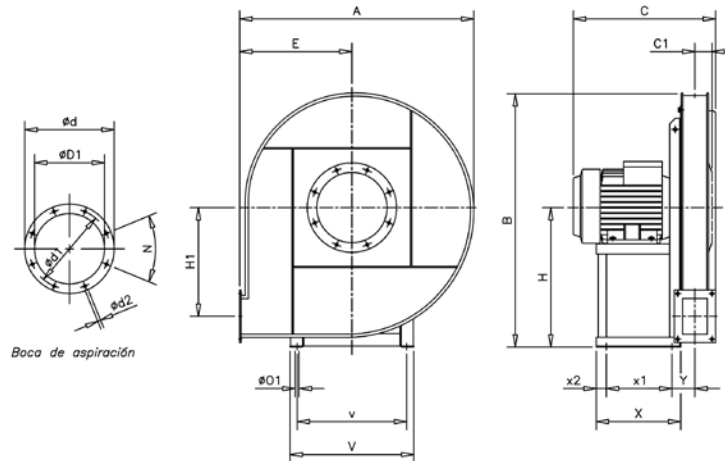

	A	B	C	C1	E	H	H1	$\phi O1$	V	v	X	x1	x2	Y	$\phi D1$	$\phi d$	$\phi d1$	$\phi d2$	N
CAB-501-2T-4	735	800	500	77	355	450	310	12	332	300	260	200	25	104	205	275	241	11,5	8x45°
CAB-501-2T-5.5	735	800	500	77	355	450	310	12	332	300	260	200	25	104	205	275	241	11,5	8x45°
CAB-561-2T-7.5	830	895	595	87	400	500	350	12	392	360	320	250	25	122	229	299	265	11,5	8x45°
CAB-561-2T-10	830	895	595	87	400	500	350	12	392	360	320	250	25	122	229	299	265	11,5	8x45°
CAB-562-2T-7.5	830	895	595	87	400	500	350	12	392	360	320	250	25	122	229	299	265	11,5	8x45°
CAB-631-2T-15	900	990	750	100	425	560	388	14	440	400	425	340	30	142	255	325	292	11,5	8x45°
CAB-632-2T-10	900	990	610	100	425	560	388	14	440	400	425	340	30	142	255	325	292	11,5	8x45°
CAB-632-2T-15	900	990	750	100	425	560	388	14	440	400	425	340	30	142	255	325	292	11,5	8x45°
CAB-711-2T-25	1005	1115	780	110	475	630	435	14	440	400	425	340	30	152	286	366	332	11,5	8x45°
CAB-711-2T-30	1005	1115	780	110	475	630	435	14	440	400	425	340	30	152	286	366	332	11,5	8x45°
CAB-712-2T-20	1005	1115	780	110	475	630	435	14	440	400	425	340	30	152	286	366	332	11,5	8x45°
CAB-712-2T-25	1005	1115	780	110	475	630	435	14	440	400	425	340	30	152	286	366	332	11,5	8x45°
CAB-801-2T-40	1120	1250	875	120	530	710	490	16	570	510	500	385	40	183	321	401	366	11,5	8x45°
CAB-801-2T-50	1120	1250	875	120	530	710	490	16	570	510	500	385	40	183	321	401	366	11,5	8x45°
CAB-801-2T-60	1120	1250	875	120	530	710	490	16	570	510	500	385	40	183	321	401	366	11,5	8x45°
CAB-802-2T-40	1120	1250	875	120	530	710	490	16	570	510	500	385	40	183	321	401	366	11,5	8x45°
CAB-802-2T-50	1120	1250	875	120	530	710	490	16	570	510	500	385	40	183	321	401	366	11,5	8x45°
CAB-901-2T-75	1265	1410	990	135	600	800	552	21	686	615	600	460	45	217	361	486	405	11,5	8x45°
CAB-901-2T-100	1265	1410	1120	135	600	800	552	21	760	690	700	550	50	222	361	486	405	11,5	8x45°
CAB-901-4T-10	1265	1410	700	135	600	800	552	12	392	360	320	250	25	167	361	486	405	11,5	8x45°
CAB-902-2T-60	1265	1410	980	135	600	800	552	19	626	565	550	425	40	207	361	486	405	11,5	8x45°
CAB-902-2T-75	1265	1410	990	135	600	800	552	21	698	615	600	550	45	217	361	486	405	11,5	8x45°
CAB-902-2T-100	1265	1410	1120	135	600	800	552	21	760	680	700	550	50	222	361	486	405	11,5	8x45°

Dimensions mm

Bouche de refoulement

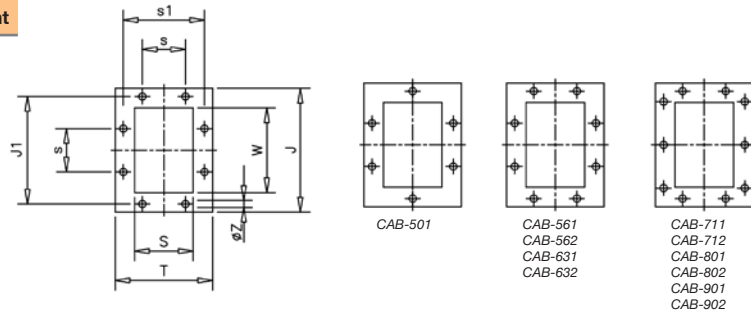

	T	J	J1	S	s	s1	W	ØZ
CAB-501-2T-4	195	250	219	125	112	167	180	11,5
CAB-501-2T-5.5	195	250	219	125	112	167	180	11,5
CAB-561-2T-7.5	210	270	241	140	112	182	200	11,5
CAB-561-2T-10	210	270	241	140	112	182	200	11,5
CAB-562-2T-7.5	210	270	241	140	112	182	200	11,5
CAB-631-2T-15	230	294	265	160	112	200	224	11,5
CAB-632-2T-10	230	294	265	160	112	200	224	11,5
CAB-632-2T-15	230	294	265	160	112	200	224	11,5
CAB-711-2T-25	250	320	292	180	112	219	250	11,5
CAB-711-2T-30	250	320	292	180	112	219	250	11,5
CAB-712-2T-20	250	320	292	180	112	219	250	11,5
CAB-712-2T-25	250	320	292	180	112	219	250	11,5
CAB-801-2T-40	280	360	332	200	125	249	280	11,5
CAB-801-2T-50	280	360	332	200	125	249	280	11,5
CAB-801-2T-60	280	360	332	200	125	249	280	11,5
CAB-802-2T-40	280	360	332	200	125	249	280	11,5
CAB-802-2T-50	280	360	332	200	125	249	280	11,5
CAB-901-2T-75	304	395	366	224	125	273	315	11,5
CAB-901-2T-100	304	395	366	224	125	273	315	11,5
CAB-901-4T-10	304	395	366	224	125	273	315	11,5
CAB-902-2T-60	304	395	366	224	125	273	315	11,5
CAB-902-2T-75	304	395	366	224	125	273	315	11,5
CAB-902-2T-100	304	395	366	224	125	273	315	11,5

**Courbes caractéristiques**

Q = Débit en m<sup>3</sup>/h, m<sup>3</sup>/s et cfm.

Pe = Pression statique en mmH<sub>2</sub>O, Pa et inwg.

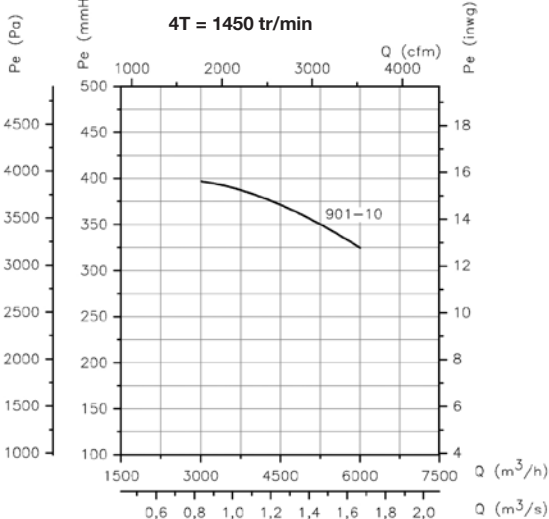
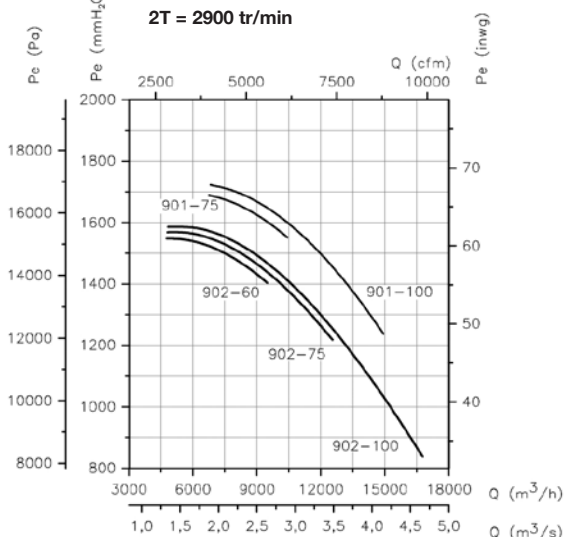
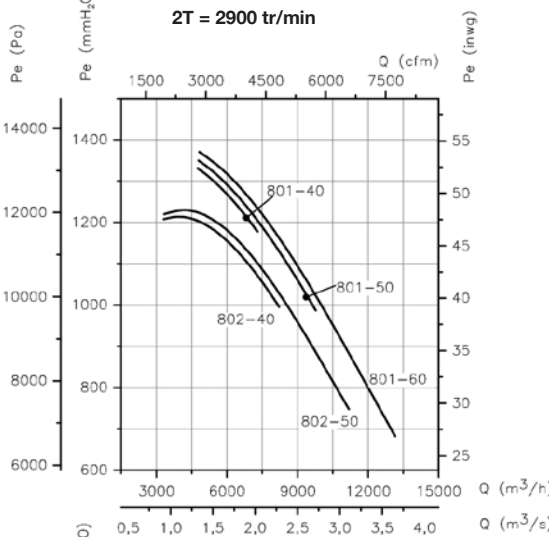
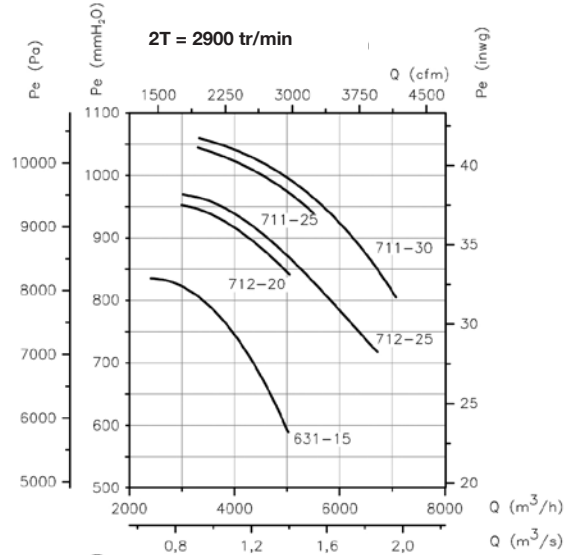
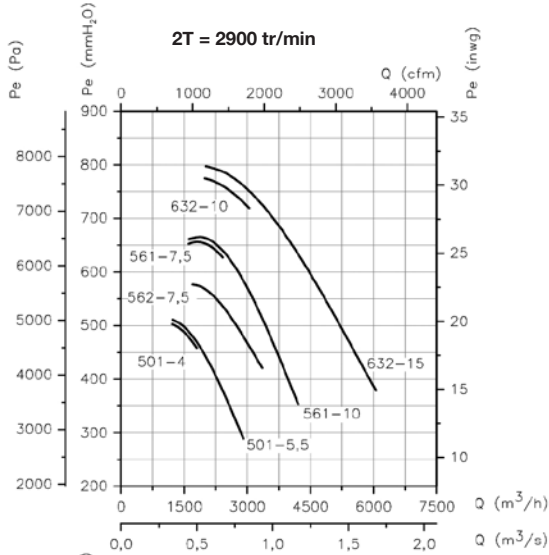

**Orientations**

Livraison standard LG270, autres positions sur demande.  
 Modèles 501 à 802 orientables. Dimensions spéciales pour les positions 180 et 225.  
 Modèles 901 et 902 orientables. Dimensions spéciales sauf position 315.

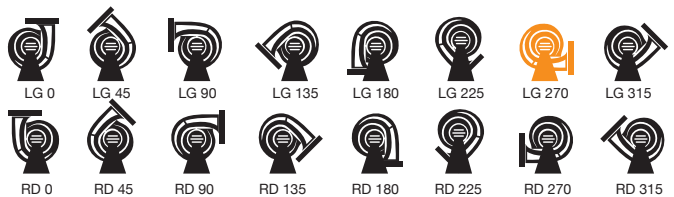

# CMRS-X

**Ventilateurs à entraînement par transmission, équipés d'un moteur électrique, ensemble de poulies, courroies et protecteurs normalisés selon la norme ISO-13857:2008**



Construction très robuste

**Ventilateur :**

- Gaine en tôle d'acier.
- Turbine à aubes à réaction en tôle d'acier extrêmement robuste, spécialement conçue pour transporter de l'air propre ou légèrement poussiéreux.
- Moteur monté sur le socle général.
- Ventilateur à entraînement par transmission.

**Moteur :**

- Moteurs rendement IE3.
- Moteurs classe F, avec roulements à billes, protection IP55.
- Triphasés 230/400 V - 50 Hz (jusqu'à 4 kW) et 400/690 V - 50 Hz (puissances supérieures à 4 kW).
- Température maximale de l'air à transporter : -20 °C +150 °C.

polymérisée à 190 °C, après dégraissage et traitement nanotechnologique sans phosphate.

**Sur demande :**

- Bobinages spéciaux pour différentes tensions.
- Ventilateur conçu pour transporter de l'air jusqu'à 250 °C.
- Ventilateur en acier inoxydable.
- Homologation ATEX Catégorie 2.
- Moteurs rendement IE2.

**Finition :**

- Anticorrosion en résine polyester

## Code de commande

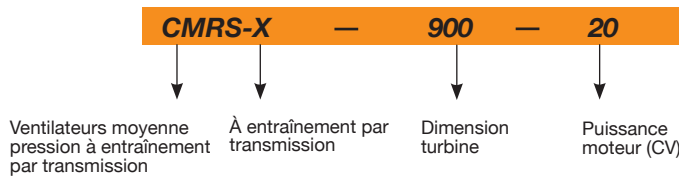

## Caractéristiques techniques

Modèle	Vitesse (tr/min)	Intensité max. admissible (A)		Puissance installée (kW)	Débit maximum (m3/h)	Pression maximale (mm H <sub>2</sub> O)	Poids approx. (Kg)
		400 V	690 V				
CMRS-X-800-10 IE3	940	14,00	8,10	7,50	32250	105	442
CMRS-X-800-15 IE3	1060	21,00	12,10	11,00	36350	130	480
CMRS-X-800-20 IE3	1200	28,10	16,20	15,00	41150	170	496
CMRS-X-800-25 IE3	1290	35,20	20,30	18,50	44250	195	535
CMRS-X-800-30 IE3	1370	41,20	23,80	22,00	46950	230	558
CMRS-X-900-20 IE3	1130	28,10	16,20	15,00	48250	170	681
CMRS-X-900-25 IE3	1200	35,20	20,30	18,50	51250	190	720
CMRS-X-900-30 IE3	1280	41,20	23,80	22,00	54700	220	743
CMRS-X-900-40 IE3	1430	57,30	33,10	30,00	61100	270	793
CMRS-X-900-50 IE3	1520	69,10	39,90	37,00	64950	310	910
CMRS-X-900-60 IE3	1630	81,20	46,90	45,00	69650	355	942
CMRS-X-1000-30 IE3	1050	41,20	23,80	22,00	63500	185	1152
CMRS-X-1000-40 IE3	1165	57,30	33,10	30,00	70450	230	1202
CMRS-X-1000-50 IE3	1250	69,10	39,90	37,00	75600	260	1319
CMRS-X-1000-60 IE3	1340	81,20	46,90	45,00	81050	300	1351
CMRS-X-1000-75 IE3	1430	99,10	57,20	55,00	86500	345	1429
CMRS-X-1000-100 IE3	1525	131,50	75,90	75,00	92250	390	1704
CMRS-X-1120-30 IE3	880	41,20	23,80	22,00	73900	165	933
CMRS-X-1120-40 IE3	970	57,30	33,10	30,00	81500	200	983
CMRS-X-1120-50 IE3	1040	69,10	39,90	37,00	87350	230	1100
CMRS-X-1120-60 IE3	1110	81,20	46,90	45,00	93250	265	1132
CMRS-X-1120-75 IE3	1180	99,10	57,20	55,00	99100	295	1210
CMRS-X-1120-100 IE3	1310	131,50	75,90	75,00	110050	365	1485
CMRS-X-1250-40 IE3	800	57,30	33,10	30,00	96000	170	1358
CMRS-X-1250-50 IE3	860	69,10	39,90	37,00	103200	195	1475
CMRS-X-1250-60 IE3	920	81,20	46,90	45,00	110400	225	1507
CMRS-X-1250-75 IE3	980	99,10	57,20	55,00	117600	255	1585
CMRS-X-1250-100 IE3	1090	131,50	75,90	75,00	130800	315	1860
CMRS-X-1250-125 IE3	1160	158,70	91,60	90,00	139200	355	1927
CMRS-X-1400-50 IE3	690	69,10	39,90	37,00	113850	160	2023

**Caractéristiques techniques**

Modèle	Vitesse (tr/min)	Intensité max. admissible (A)		Puissance installée (kW)	Débit maximum (m3/h)	Pression maximale (mm H <sub>2</sub> O)	Poids approx. (Kg)
		400 V	690 V				
CMRS-X-1400-60 IE3	740	81,20	46,90	45,00	12100	180	2055
CMRS-X-1400-75 IE3	790	99,10	57,20	55,00	130350	210	2133
CMRS-X-1400-100 IE3	875	131,50	75,90	75,00	144400	255	2408
CMRS-X-1400-125 IE3	930	158,70	91,60	90,00	153450	290	2475
CMRS-X-1400-150 IE3	1000	194,00	112,00	110,00	165000	335	2538
CMRS-X-1600-75 IE3	680	99,10	57,20	55,00	145850	195	2590
CMRS-X-1600-100 IE3	750	131,50	75,90	75,00	160900	240	2865
CMRS-X-1600-125 IE3	800	158,70	91,60	90,00	171600	270	2932
CMRS-X-1600-150 IE3	860	194,00	112,00	110,00	184450	315	2995
CMRS-X-1600-175 IE3	910	232,10	134,00	132,00	195200	350	3067
CMRS-X-1600-220 IE3	970	280,60	162,00	160,00	208050	400	3140



**Erp. Caractéristiques du point de rendement maximal (BEP)**

<b>MC</b>	Catégorie de mesure	<b>ηe [%]</b>	Rendement
<b>EC</b>	Catégorie de rendement	<b>N</b>	Niveau de rendement
<b>S</b>	Statique	<b>[kW]</b>	Puissance électrique
<b>T</b>	Total	<b>[m³/h]</b>	Débit
<b>VSD</b>	Variateur de vitesse	<b>[mmH<sub>2</sub>O]</b>	Pression statique ou totale (Selon EC)
<b>SR</b>	Rapport spécifique	<b>[RPM]</b>	Vitesse

Modèle	MC	EC	VSD	SR	ηe [%]	N	[kW]	[m3/h]	[mmH <sub>2</sub> O]	[RPM]
CMRS-X-800-10 IE3	C	S	NON	1,01	64,1%	66,5	5,964	15178	92,47	940
CMRS-X-800-15 IE3	C	S	NON	1,01	64,6%	65,3	8,496	17116	117,59	1060
CMRS-X-800-20 IE3	C	S	NON	1,02	65,3%	65,2	12,180	19377	150,70	1200
CMRS-X-800-25 IE3	C	S	NON	1,02	65,3%	64,9	15,131	20830	174,15	1290
CMRS-X-800-30 IE3	C	S	NON	1,02	65,4%	64,8	18,104	22122	196,42	1370
CMRS-X-900-20 IE3	C	S	NON	1,02	68,6%	68,2	15,265	24913	154,35	1130
CMRS-X-900-25 IE3	C	S	NON	1,02	69,0%	68,4	18,183	26456	174,06	1200
CMRS-X-900-30 IE3	C	S	NON	1,02	69,3%	68,5	21,973	28220	198,04	1280
CMRS-X-900-40 IE3	C	S	NON	1,03	69,7%	68,5	30,475	31527	247,18	1430
CMRS-X-900-50 IE3	C	S	NON	1,03	70,3%	68,9	36,289	33511	279,27	1520
CMRS-X-900-60 IE3	C	S	NON	1,03	70,2%	68,6	44,798	35936	321,16	1630
CMRS-X-1000-30 IE3	C	S	NON	1,02	67,2%	66,3	22,440	34574	159,98	1050
CMRS-X-1000-40 IE3	C	S	NON	1,02	67,5%	66,4	30,487	38361	196,94	1165
CMRS-X-1000-50 IE3	C	S	NON	1,02	68,1%	66,7	37,340	41160	226,73	1250
CMRS-X-1000-60 IE3	C	S	NON	1,03	68,0%	66,4	46,049	44123	260,55	1340
CMRS-X-1000-75 IE3	C	S	NON	1,03	68,2%	66,4	55,788	47087	296,73	1430
CMRS-X-1000-100 IE3	C	S	NON	1,03	68,6%	66,6	67,306	50215	337,46	1525
CMRS-X-1120-30 IE3	C	S	NON	1,01	67,6%	66,7	23,539	40277	144,94	880
CMRS-X-1120-40 IE3	C	S	NON	1,02	67,9%	66,8	31,357	44396	176,11	970
CMRS-X-1120-50 IE3	C	S	NON	1,02	68,5%	67,1	38,321	47600	202,44	1040
CMRS-X-1120-60 IE3	C	S	NON	1,02	68,5%	66,8	46,640	50804	230,61	1110
CMRS-X-1120-75 IE3	C	S	NON	1,03	68,7%	66,8	55,855	54008	260,61	1180
CMRS-X-1120-100 IE3	C	S	NON	1,03	69,0%	66,9	76,022	59958	321,20	1310
CMRS-X-1250-40 IE3	C	S	NON	1,02	69,0%	67,9	29,183	50208	147,26	800
CMRS-X-1250-50 IE3	C	S	NON	1,02	69,6%	68,3	35,947	53973	170,17	860
CMRS-X-1250-60 IE3	C	S	NON	1,02	69,6%	68,0	44,054	57739	194,75	920
CMRS-X-1250-75 IE3	C	S	NON	1,02	69,8%	68,0	53,079	61505	220,98	980
CMRS-X-1250-100 IE3	C	S	NON	1,03	70,1%	68,0	72,650	68408	273,37	1090
CMRS-X-1250-125 IE3	C	S	NON	1,03	70,3%	68,0	87,382	72801	309,61	1160
CMRS-X-1400-50 IE3	C	S	NON	1,02	68,8%	67,6	32,226	54594	149,04	690
CMRS-X-1400-60 IE3	C	S	NON	1,02	68,7%	67,3	39,794	58550	171,42	740
CMRS-X-1400-75 IE3	C	S	NON	1,02	68,9%	67,3	48,264	62506	195,37	790
CMRS-X-1400-100 IE3	C	S	NON	1,02	69,3%	67,3	65,234	69231	239,67	875
CMRS-X-1400-125 IE3	C	S	NON	1,03	69,5%	67,3	78,161	73583	270,75	930
CMRS-X-1400-150 IE3	C	S	NON	1,03	69,6%	67,2	96,969	79121	313,04	1000
CMRS-X-1600-75 IE3	C	S	NON	1,02	71,6%	69,8	55,669	90083	162,46	680
CMRS-X-1600-100 IE3	C	S	NON	1,02	72,0%	69,9	74,299	99356	197,62	750
CMRS-X-1600-125 IE3	C	S	NON	1,02	72,2%	69,8	89,983	105980	224,85	800
CMRS-X-1600-150 IE3	C	S	NON	1,03	72,3%	69,7	111,552	113929	259,84	860
CMRS-X-1600-175 IE3	C	S	NON	1,03	72,5%	69,7	131,886	120552	290,94	910
CMRS-X-1600-220 IE3	C	S	NON	1,03	72,6%	69,6	159,398	128501	330,57	970



Dimensions mm

CMRS-X-800

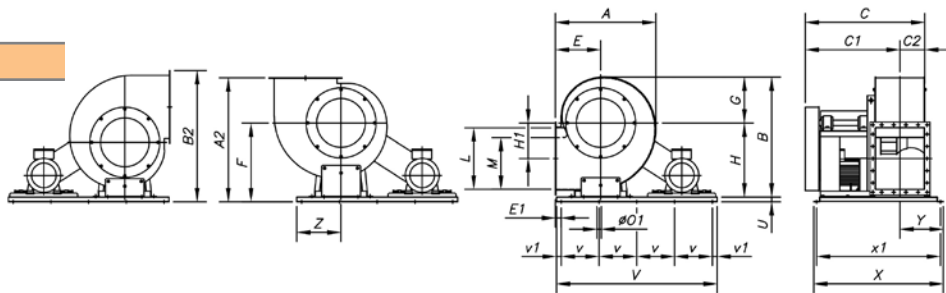

Modèle	A	A2	B	B2	C	C1	C2	E	E1	F	G	H	H1	L	M	øO1	U	V	v	v1	X	x1	Y	Z
CMRS-X-800	1487	1530	1722	1883	1318	1031	287	680	75	850	850	1050	410	1120	710	14	80	1900	450	50	1420	1360	440	508

CMRS-X-900...1600

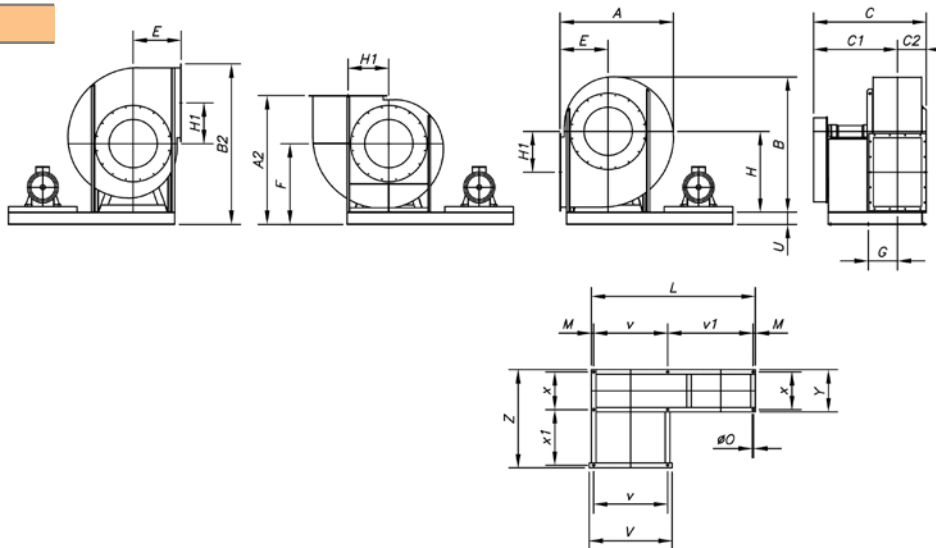

Modèle	A	A2	B	B2	C	C1	C2	E	F	G	H	H1	L	M	øO	U	V	v	v1	x	x1	Y	Z
CMRS-X-900	1495	1690	1785	2110	1470	1090	320,5	630	1060	383	1060	535	2150	30	19	160	1090	970	1120	495	731	555	1286
CMRS-X-1000	1680	1890	1990	2360	1695	1274	362	710	1180	429	1180	610	2250	35	21	180	1190	1060	1120	600	818	660	1478
CMRS-X-1120	1890	2100	2230	2630	1805	1321	407	800	1300	469	1320	690	2390	35	24	180	1350	1200	1120	600	908	670	1578
CMRS-X-1250	2010	2260	2480	2910	1985	1451	462	830	1430	529	1500	775	2520	40	24	180	1480	1320	1120	670	1023	750	1773
CMRS-X-1400	2270	2450	2750	2950	2190	1606	512	950	1500	599	1650	860	2700	40	24	180	1660	1500	1120	750	1143	830	1973
CMRS-X-1600	2535	2740	3075	3265	2390	1746	572	1060	1680	654	1850	945	2900	40	24	180	1860	1700	1120	800	1258	880	2138

Dimensions mm

Bouche d'aspiration

CMRS-X-800

CMRS-X-900

CMRS-X-1000  
CMRS-X-1120  
CMRS-X-1250  
CMRS-X-1400  
CMRS-X-1600

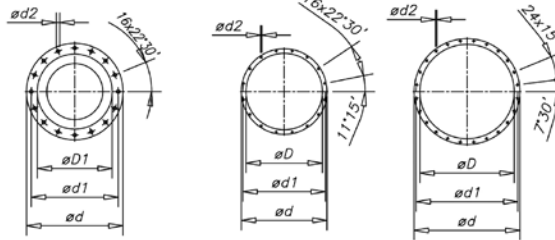

Bouche de refoulement

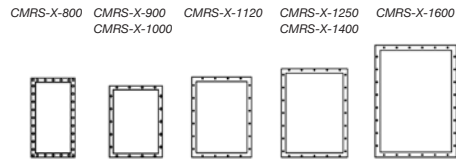
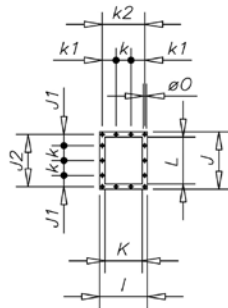

Modèle	øD1*	ød	ød1	ød2	I	J	J1	J2	K	k	k1	k2	L	øO
CMRS-X-800	800	910	861	M12	690	1246	93	1186	562	125	62,5	625	1122	13
CMRS-X-900	908	1008	958	14	750	1020	-	968	630	200	-	708	900	14
CMRS-X-1000	1008	1108	1067	14	830	1120	-	1077	710	200	-	785	1000	14
CMRS-X-1120	1130	1250	1200	14	940	1260	-	1210	800	200	-	881	1120	18
CMRS-X-1250	1260	1380	1337	14	1040	1390	-	1347	900	200	-	978	1250	18
CMRS-X-1400	1420	1540	1491	16	1160	1560	-	1501	1000	200	-	1087	1400	18
CMRS-X-1600	1610	1730	1663	16	1280	1760	-	1683	1120	200	-	1220	1600	22

\* Diamètre nominal conduit recommandé.

**Courbes caractéristiques**

Q = Débit en m<sup>3</sup>/h, m<sup>3</sup>/s et cfm.

Pe = Pression statique en mmH<sub>2</sub>O, Pa et inwg.

**CMRS-X 800**

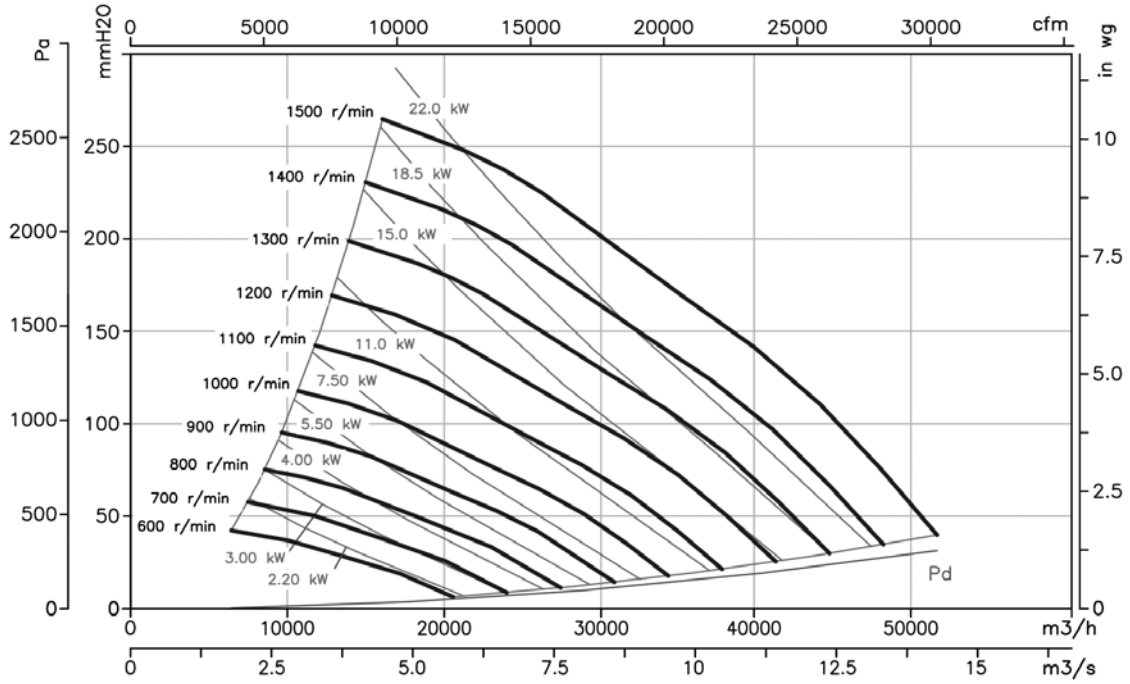

**CMRS-X 900**

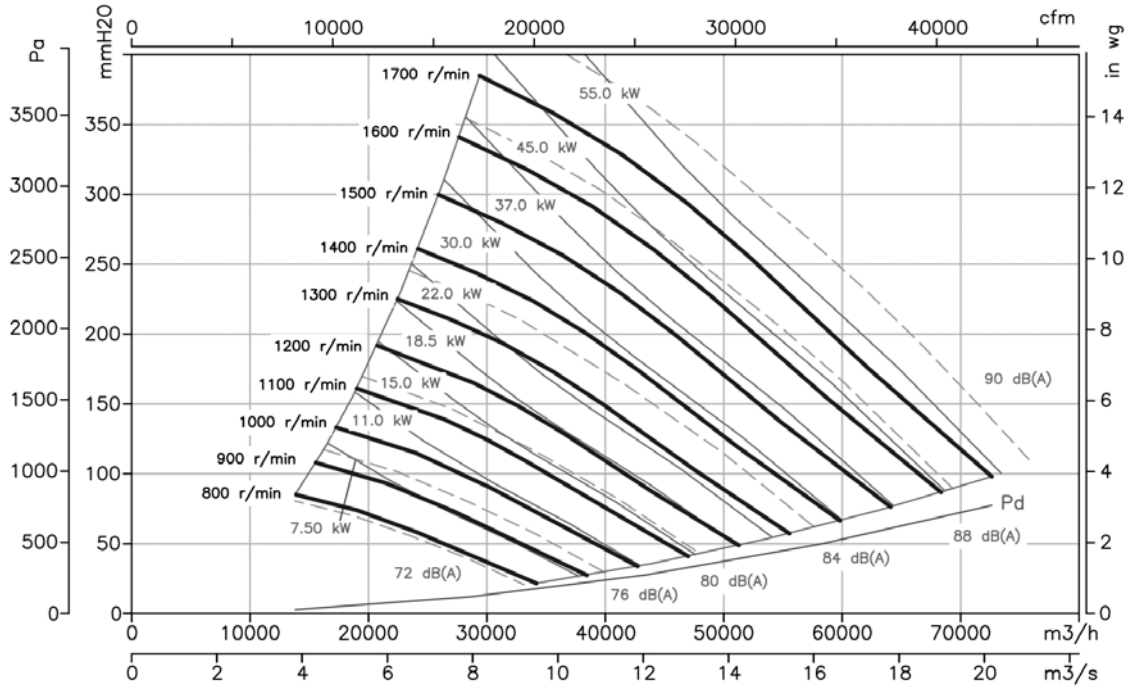

**Courbes caractéristiques**

Q = Débit en m<sup>3</sup>/h, m<sup>3</sup>/s et cfm.

Pe = Pression statique en mmH<sub>2</sub>O, Pa et inwg.

**CMRS-X 1000**

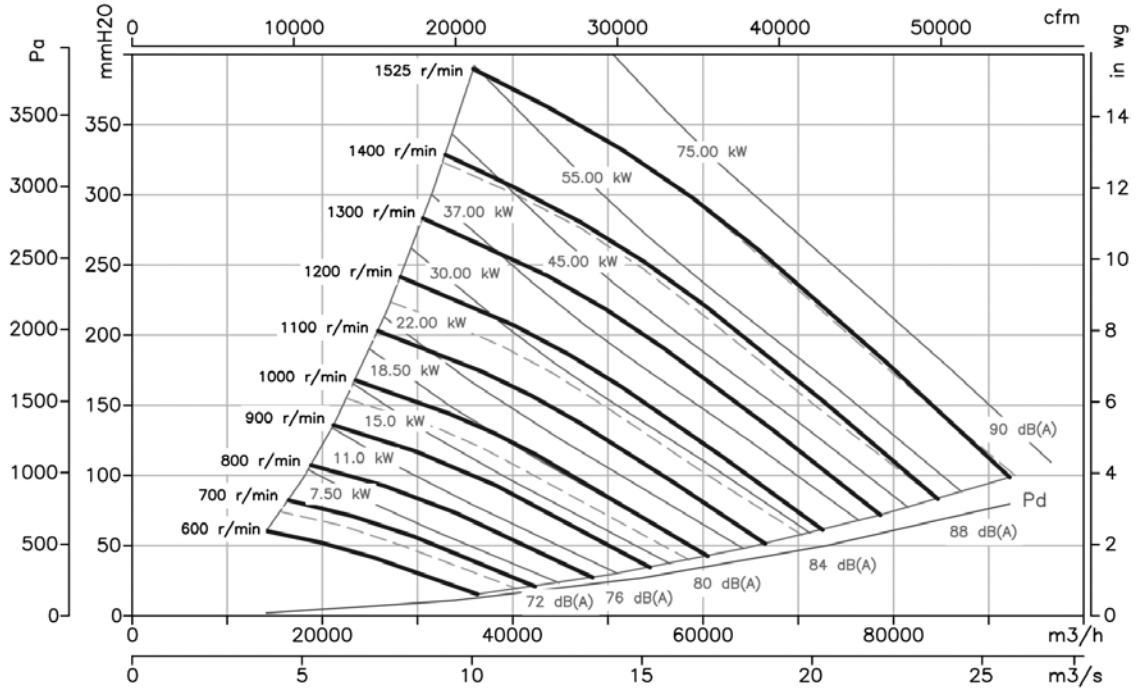

**CMRS-X 1120**

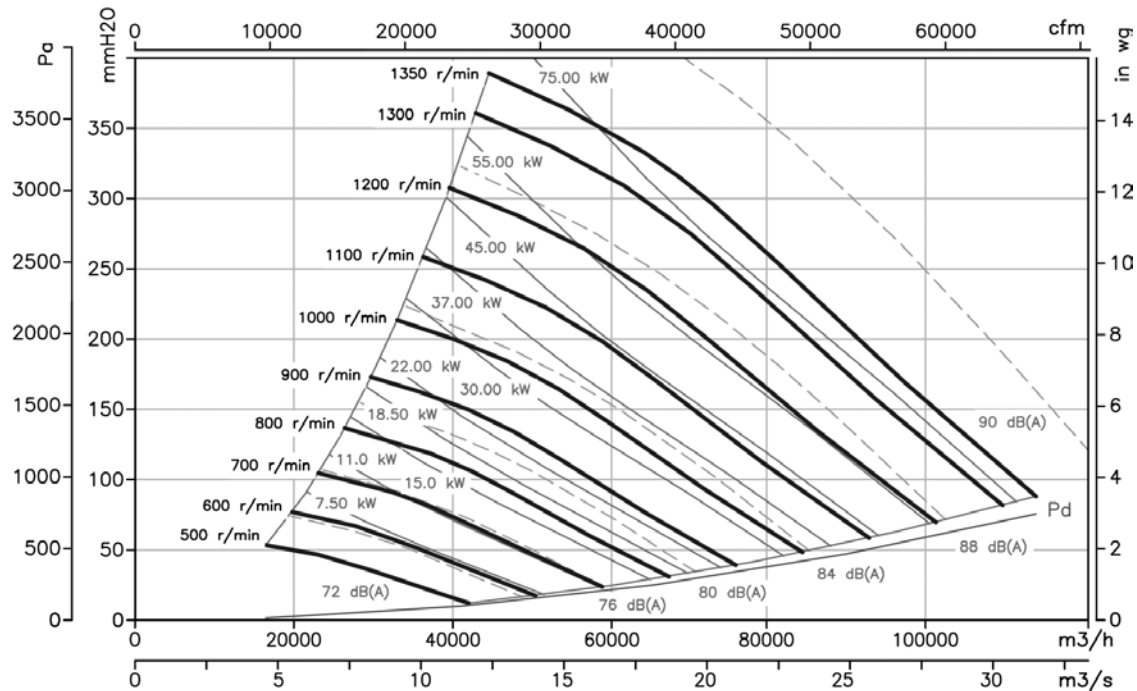

**Courbes caractéristiques**

Q = Débit en m<sup>3</sup>/h, m<sup>3</sup>/s et cfm.

Pe = Pression statique en mmH<sub>2</sub>O, Pa et inwg.

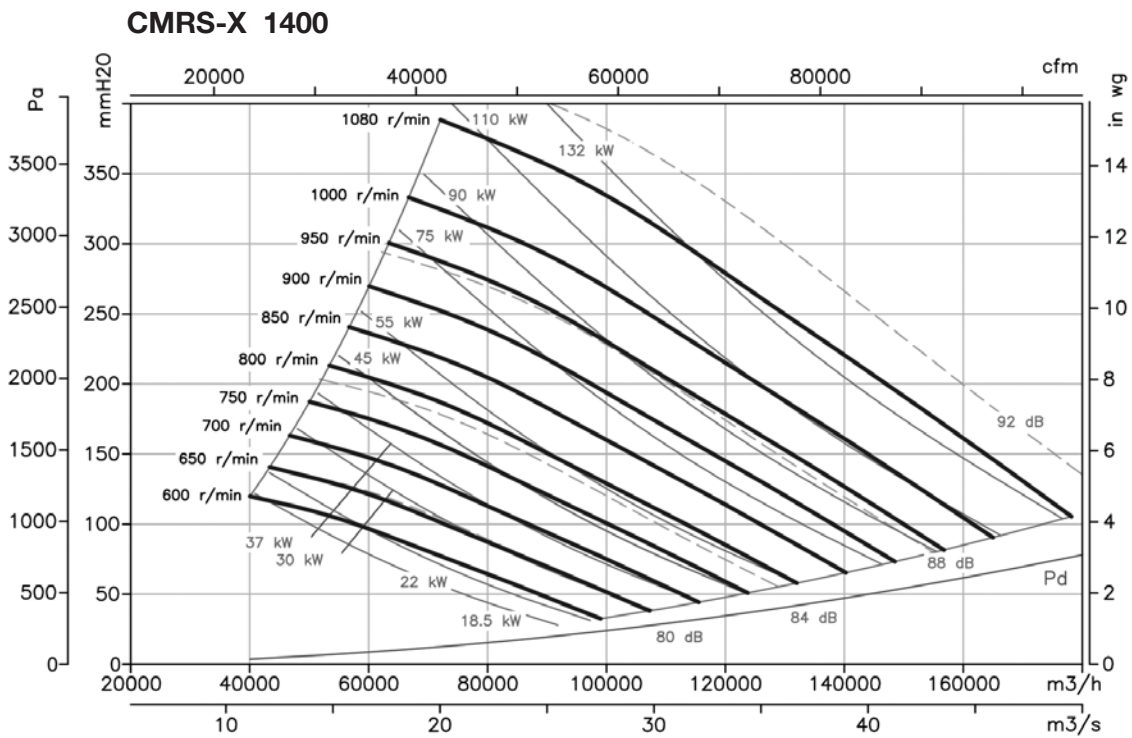
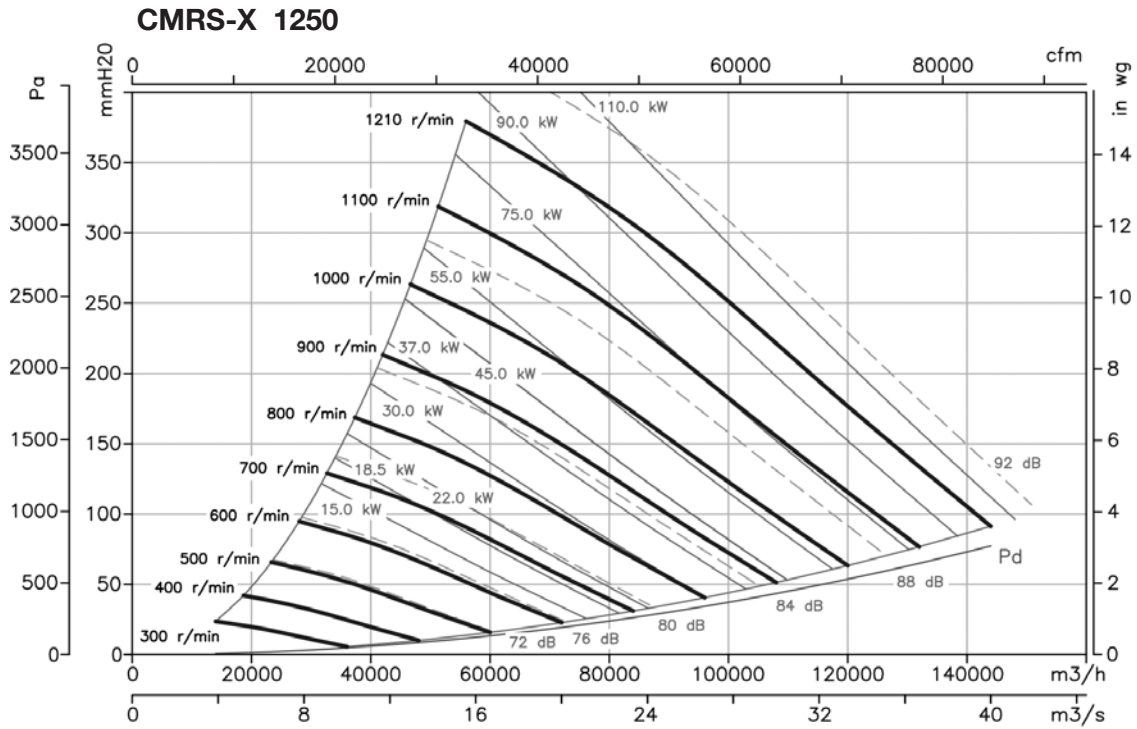

**Courbes caractéristiques**

Q = Débit en m<sup>3</sup>/h, m<sup>3</sup>/s et cfm.

Pe = Pression statique en mmH<sub>2</sub>O, Pa et inwg.

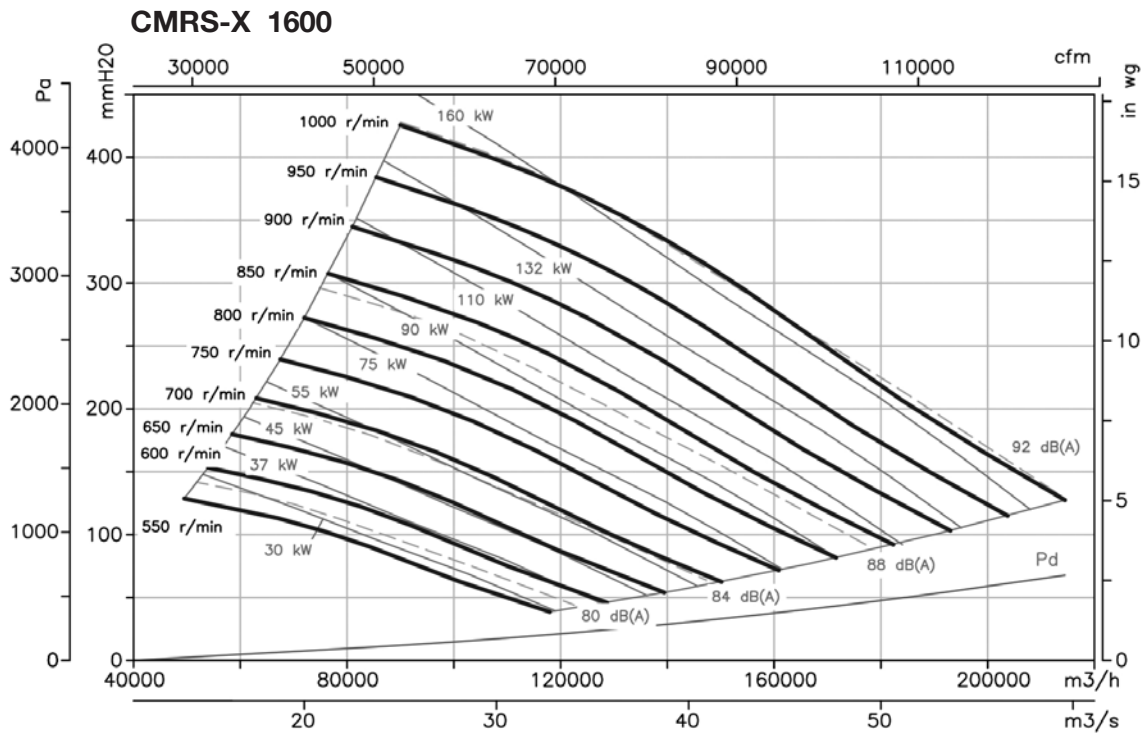

**Orientations**

Livraison standard LG 270.

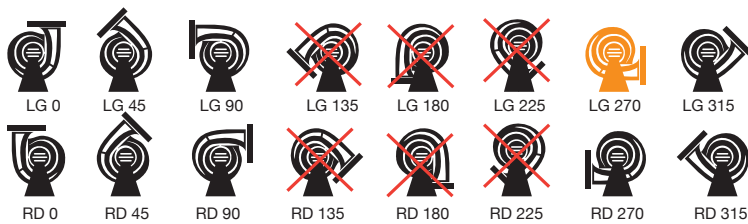

**Accessoires**

Voir paragraphe consacré aux accessoires.





# CASB-X



**Ventilateurs haute pression à entraînement par transmission, équipés d'un moteur électrique, ensemble de poulies, courroies et protecteurs normalisés selon la norme ISO-13857:2008**

Ventilateur :

- Gaine en tôle d'acier.
- Turbine à aubes à réaction en tôle d'acier extrêmement robuste.
- Moteur monté sur le socle général.

Moteur :

- Moteurs rendement IE3.
- Moteurs classe F, avec roulements à billes, protection IP55.
- Triphasés 230/400 V - 50 Hz (jusqu'à 4 kW) et 400/690 V - 50 Hz (puissances supérieures à 4 kW).
- Température maximale de l'air à transporter : -20 °C +150 °C.

Finition :

- Anticorrosion en résine polyester polymérisée à 190°C, après dégraissage et traitement nanotechnologique sans phosphate.

Sur demande :

- Bobinages spéciaux pour différentes tensions.
- Ventilateur conçu pour transporter de l'air jusqu'à 250 °C.
- Ventilateur en acier inoxydable.
- Homologation ATEX Catégorie 2.
- Moteurs rendement IE2.

## Code de commande

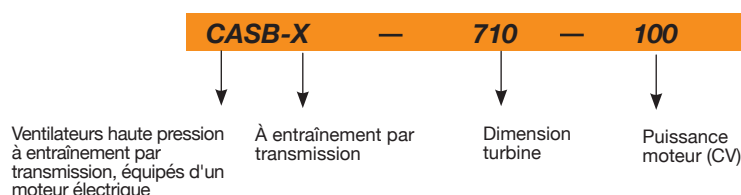

## Caractéristiques techniques

Modèle	Vitesse (tr/min)	Intensité max. admissible (A)		Puissance installée (kW)	Débit maximum (m <sup>3</sup> /h)	Pression maximale (mm H <sub>2</sub> O)	Poids (Kg)
		400 V	690 V				
CASB-X-710-20 IE3	1690	28,1	16,2	15	19650	290	391
CASB-X-710-25 IE3	1810	35,2	20,3	18,5	21050	335	430
CASB-X-710-30 IE3	1910	41,2	23,8	22	22200	370	453
CASB-X-710-40 IE3	2120	57,3	33,1	30	24650	460	503
CASB-X-710-50 IE3	2280	69,1	39,9	37	26500	530	620
CASB-X-710-60 IE3	2430	81,2	46,9	45	28250	605	652
CASB-X-710-75 IE3	2600	99,1	57,2	55	30200	690	730
CASB-X-710-100 IE3	2890	131,5	75,9	75	33600	850	1005
CASB-X-800-20 IE3	1380	28,1	16,2	15	23750	245	486
CASB-X-800-25 IE3	1480	35,2	20,3	18,5	25450	280	525
CASB-X-800-30 IE3	1570	41,2	23,8	22	27000	315	548
CASB-X-800-40 IE3	1740	57,3	33,1	30	29900	390	598
CASB-X-800-50 IE3	1850	69,1	39,9	37	31800	440	715
CASB-X-800-60 IE3	1980	81,2	46,9	45	34050	505	747
CASB-X-800-75 IE3	2120	99,1	57,2	55	36450	580	825
CASB-X-800-100 IE3	2350	131,5	75,9	75	40400	710	1100
CASB-X-900-30 IE3	1310	41,2	23,8	22	31450	275	623
CASB-X-900-40 IE3	1460	57,3	33,1	30	35050	340	673
CASB-X-900-50 IE3	1570	69,1	39,9	37	37700	395	790
CASB-X-900-60 IE3	1670	81,2	46,9	45	40100	445	822
CASB-X-900-75 IE3	1780	99,1	57,2	55	42750	510	900
CASB-X-900-100 IE3	1970	131,5	75,9	75	47300	620	1175
CASB-X-900-125 IE3	2100	158,7	91,6	90	50400	705	1242
CASB-X-900-150 IE3	2240	194,0	112,0	110	53750	805	1305
CASB-X-1000-40 IE3	1210	57,3	33,1	30	39750	295	798
CASB-X-1000-50 IE3	1300	69,1	39,9	37	42700	340	915
CASB-X-1000-60 IE3	1390	81,2	46,9	45	45650	390	947
CASB-X-1000-75 IE3	1480	99,1	57,2	55	48600	440	1025
CASB-X-1000-100 IE3	1650	131,5	75,9	75	54200	550	1300
CASB-X-1000-125 IE3	1750	158,7	91,6	90	57500	620	1367

### Caractéristiques techniques

Modèle	Vitesse (tr/min)	Intensité max. admissible (A)		Puissance installée (kW)	Débit maximum (m <sup>3</sup> /h)	Pression maximale (mm H <sub>2</sub> O)	Poids (Kg)
		400 V	690 V				
CASB-X-1000-150 IE3	1870	194,0	112,0	110	61450	705	1430
CASB-X-1000-175 IE3	1980	232,1	134,0	132	65050	790	1502
CASB-X-1120-50 IE3	1100	69,1	39,9	37	48050	305	1120
CASB-X-1120-60 IE3	1190	81,2	46,9	45	52000	360	1152
CASB-X-1120-75 IE3	1270	99,1	57,2	55	55500	410	1230
CASB-X-1120-100 IE3	1400	131,5	75,9	75	61150	495	1505
CASB-X-1120-125 IE3	1500	158,7	91,6	90	65500	570	1572
CASB-X-1120-150 IE3	1600	194,0	112,0	110	69900	645	1635
CASB-X-1120-175 IE3	1700	232,1	134,0	132	74250	730	1707
CASB-X-1120-220 IE3	1800	280,6	162,0	160	78650	820	1780
CASB-X-1250-60 IE3	980	81,2	46,9	45	63350	310	1412
CASB-X-1250-75 IE3	1050	99,1	57,2	55	67900	355	1490
CASB-X-1250-100 IE3	1160	131,5	75,9	75	75000	435	1765
CASB-X-1250-125 IE3	1230	158,7	91,6	90	79550	485	1832
CASB-X-1250-150 IE3	1320	194,0	112,0	110	85350	560	1895
CASB-X-1250-175 IE3	1400	232,1	134,0	132	90550	630	1967
CASB-X-1250-220 IE3	1500	280,6	162,0	160	97000	725	2040
CASB-X-1250-270 IE3	1600	348,1	201,0	200	103450	825	2270
CASB-X-1400-75 IE3	870	99,1	57,2	55	77450	300	1810
CASB-X-1400-100 IE3	970	131,5	75,9	75	86350	370	2085
CASB-X-1400-125 IE3	1030	158,7	91,6	90	91700	420	2152
CASB-X-1400-150 IE3	1100	194,0	112,0	110	97900	480	2215
CASB-X-1400-175 IE3	1170	232,1	134,0	132	104150	540	2287
CASB-X-1400-220 IE3	1240	280,6	162,0	160	110350	610	2360
CASB-X-1400-270 IE3	1340	348,1	201,0	200	119250	710	2590
CASB-X-1400-340 IE3	1440	438,2	253,0	250	128150	820	2680
CASB-X-1600-100 IE3	760	131,5	75,9	75	100100	290	2435
CASB-X-1600-125 IE3	810	158,7	91,6	90	106700	330	2502
CASB-X-1600-150 IE3	870	194,0	112,0	110	114600	385	2565
CASB-X-1600-175 IE3	920	232,1	134,0	132	121200	430	2637
CASB-X-1600-220 IE3	980	280,6	162,0	160	129100	485	2710
CASB-X-1600-270 IE3	1060	348,1	201,0	200	139650	570	2940
CASB-X-1600-340 IE3	1140	438,2	253,0	250	150200	660	3030
CASB-X-1600-430 IE3	1230	557,7	322,0	315	162050	765	3260



### Erp. Caractéristiques du point de rendement maximal (BEP)

<b>MC</b>	Catégorie de mesure	<b>ηe [%]</b>	Rendement
<b>EC</b>	Catégorie de rendement	<b>N</b>	Niveau de rendement
<b>S</b>	Statique	<b>[kW]</b>	Puissance électrique
<b>T</b>	Total	<b>[m<sup>3</sup>/h]</b>	Débit
<b>VSD</b>	Variateur de vitesse	<b>[mmH<sub>2</sub>O]</b>	Pression statique ou totale (Selon EC)
<b>SR</b>	Rapport spécifique	<b>[RPM]</b>	Vitesse

Modèle	MC	EC	VSD	SR	ηe [%]	N	[kW]	[m <sup>3</sup> /h]	[mmH <sub>2</sub> O]	[RPM]
CASB-X-710-20 IE3	C	S	NON	1,02	66,1%	65,9	12,909	13131	238,65	1690
CASB-X-710-25 IE3	C	S	NON	1,03	66,5%	66,1	15,773	14063	273,75	1810
CASB-X-710-30 IE3	C	S	NON	1,03	66,8%	66,2	18,455	14840	304,83	1910
CASB-X-710-40 IE3	C	S	NON	1,04	67,2%	66,2	25,101	16471	375,55	2120
CASB-X-710-50 IE3	C	S	NON	1,04	67,7%	66,6	30,960	17715	434,38	2280
CASB-X-710-60 IE3	C	S	NON	1,05	67,7%	66,3	37,521	18880	493,41	2430
CASB-X-710-75 IE3	C	S	NON	1,06	67,9%	66,3	45,814	20201	564,86	2600
CASB-X-710-100 IE3	C	S	NON	1,07	68,2%	66,3	62,588	22454	697,90	2890
CASB-X-800-20 IE3	C	S	NON	1,02	65,1%	65,1	11,024	11773	223,84	1380
CASB-X-800-25 IE3	C	S	NON	1,03	65,5%	65,2	13,525	12626	257,46	1480
CASB-X-800-30 IE3	C	S	NON	1,03	65,8%	65,3	16,076	13394	289,72	1570





## Erp. Caractéristiques du point de rendement maximal (BEP)

<b>MC</b>	Catégorie de mesure	<b>ne[%]</b>	Rendement
<b>EC</b>	Catégorie de rendement	<b>N</b>	Niveau de rendement
<b>S</b>	Statique	<b>[kW]</b>	Puissance électrique
<b>T</b>	Total	<b>[m³/h]</b>	Débit
<b>VSD</b>	Variateur de vitesse	<b>[mmH₂O]</b>	Pression statique ou totale (Selon EC)
<b>SR</b>	Rapport spécifique	<b>[RPM]</b>	Vitesse

Modèle	MC	EC	VSD	SR	ne [%]	N	[kW]	[m³/h]	[mmH₂O]	[RPM]
CASB-X-800-40 IE3	C	S	NON	1,04	66,1%	65,3	21,767	14844	355,86	1740
CASB-X-800-50 IE3	C	S	NON	1,04	66,7%	65,7	25,940	15782	402,28	1850
CASB-X-800-60 IE3	C	S	NON	1,05	66,6%	65,4	31,835	16891	460,80	1980
CASB-X-800-75 IE3	C	S	NON	1,05	66,8%	65,4	38,953	18086	528,27	2120
CASB-X-800-100 IE3	C	S	NON	1,07	67,2%	65,4	52,778	20048	649,11	2350
CASB-X-900-30 IE3	C	S	NON	1,02	67,3%	66,7	17,961	18194	243,65	1310
CASB-X-900-40 IE3	C	S	NON	1,03	67,6%	66,7	24,732	20278	302,64	1460
CASB-X-900-50 IE3	C	S	NON	1,04	68,2%	67,0	30,493	21805	349,96	1570
CASB-X-900-60 IE3	C	S	NON	1,04	68,1%	66,8	36,738	23194	395,96	1670
CASB-X-900-75 IE3	C	S	NON	1,05	68,3%	66,8	44,345	24722	449,85	1780
CASB-X-900-100 IE3	C	S	NON	1,06	68,7%	66,8	59,799	27361	551,01	1970
CASB-X-900-125 IE3	C	S	NON	1,06	68,8%	66,7	72,284	29166	626,13	2100
CASB-X-900-150 IE3	C	S	NON	1,07	69,0%	66,7	87,543	31111	712,39	2240
CASB-X-1000-40 IE3	C	S	NON	1,03	69,0%	68,1	24,903	25981	242,66	1210
CASB-X-1000-50 IE3	C	S	NON	1,03	69,6%	68,4	30,621	27913	280,10	1300
CASB-X-1000-60 IE3	C	S	NON	1,03	69,5%	68,1	37,471	29846	320,22	1390
CASB-X-1000-75 IE3	C	S	NON	1,04	69,7%	68,1	45,088	31778	363,03	1480
CASB-X-1000-100 IE3	C	S	NON	1,05	70,1%	68,1	62,150	35428	451,22	1650
CASB-X-1000-125 IE3	C	S	NON	1,05	70,2%	68,1	73,993	37576	507,57	1750
CASB-X-1000-150 IE3	C	S	NON	1,06	70,4%	68,0	90,094	40152	579,57	1870
CASB-X-1000-175 IE3	C	S	NON	1,07	70,5%	68,0	106,723	42514	649,76	1980
CASB-X-1120-50 IE3	C	S	NON	1,03	68,8%	67,6	31,573	31864	250,09	1100
CASB-X-1120-60 IE3	C	S	NON	1,03	68,7%	67,2	40,017	34471	292,68	1190
CASB-X-1120-75 IE3	C	S	NON	1,03	68,9%	67,3	48,488	36788	333,36	1270
CASB-X-1120-100 IE3	C	S	NON	1,04	69,3%	67,3	64,613	40554	405,10	1400
CASB-X-1120-125 IE3	C	S	NON	1,05	69,4%	67,2	79,304	43451	465,03	1500
CASB-X-1120-150 IE3	C	S	NON	1,05	69,6%	67,2	96,045	46347	529,11	1600
CASB-X-1120-175 IE3	C	S	NON	1,06	69,7%	67,1	114,962	49244	597,31	1700
CASB-X-1120-220 IE3	C	S	NON	1,07	69,9%	67,1	136,181	52141	669,65	1800
CASB-X-1250-60 IE3	C	S	NON	1,03	70,2%	68,8	38,238	36762	267,86	980
CASB-X-1250-75 IE3	C	S	NON	1,03	70,4%	68,8	46,882	39388	307,49	1050
CASB-X-1250-100 IE3	C	S	NON	1,04	70,8%	68,8	62,882	43515	375,29	1160
CASB-X-1250-125 IE3	C	S	NON	1,04	70,9%	68,8	74,810	46140	421,95	1230
CASB-X-1250-150 IE3	C	S	NON	1,05	71,1%	68,7	92,269	49517	485,96	1320
CASB-X-1250-175 IE3	C	S	NON	1,06	71,2%	68,6	109,853	52518	546,65	1400
CASB-X-1250-220 IE3	C	S	NON	1,06	71,4%	68,6	134,833	56269	627,54	1500
CASB-X-1250-270 IE3	C	S	NON	1,07	71,4%	68,4	163,637	60020	714,00	1600
CASB-X-1400-75 IE3	C	S	NON	1,03	72,0%	70,3	47,212	51206	243,57	870
CASB-X-1400-100 IE3	C	S	NON	1,03	72,4%	70,4	65,092	57092	302,78	970
CASB-X-1400-125 IE3	C	S	NON	1,04	72,5%	70,3	77,770	60623	341,40	1030
CASB-X-1400-150 IE3	C	S	NON	1,04	72,7%	70,3	94,530	64743	389,38	1100
CASB-X-1400-175 IE3	C	S	NON	1,05	72,8%	70,2	113,512	68863	440,51	1170
CASB-X-1400-220 IE3	C	S	NON	1,05	73,0%	70,2	134,847	72983	494,80	1240
CASB-X-1400-270 IE3	C	S	NON	1,06	73,0%	69,9	170,174	78869	577,82	1340
CASB-X-1400-340 IE3	C	S	NON	1,07	73,1%	69,8	210,747	84754	667,29	1440
CASB-X-1600-100 IE3	C	S	NON	1,03	72,8%	70,9	55,377	56107	263,55	760
CASB-X-1600-125 IE3	C	S	NON	1,03	72,9%	70,9	66,901	59798	299,37	810
CASB-X-1600-150 IE3	C	S	NON	1,03	73,1%	70,8	82,723	64227	345,36	870
CASB-X-1600-175 IE3	C	S	NON	1,04	73,2%	70,8	97,617	67919	386,20	920
CASB-X-1600-220 IE3	C	S	NON	1,04	73,4%	70,7	117,743	72348	438,22	980
CASB-X-1600-270 IE3	C	S	NON	1,05	73,4%	70,5	148,996	78254	512,69	1060
CASB-X-1600-340 IE3	C	S	NON	1,06	73,5%	70,4	184,955	84160	592,99	1140
CASB-X-1600-430 IE3	C	S	NON	1,07	73,8%	70,4	231,587	90804	690,32	1230

Dimensions mm

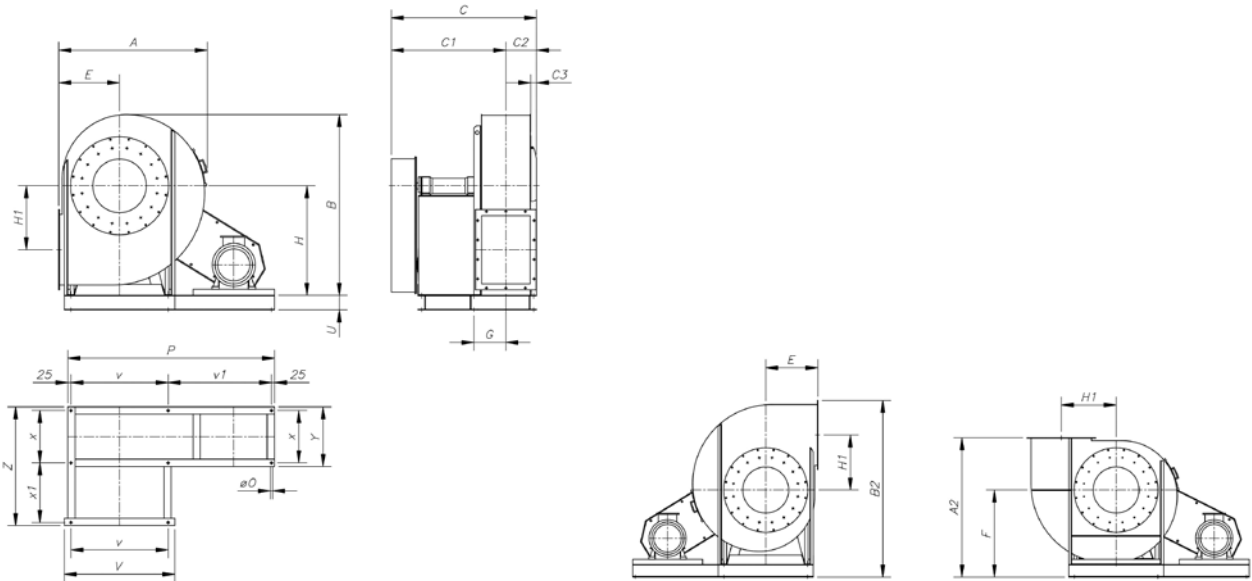

Modèle	A	A2	B	B2	C	C1	C2	C3	E	F	G	H	H1	P	øO	U	V	v	v1	x	x1	Y	Z
CASB-X-710	1240	1330	1505	1705	1160	907,5	252,5	47,5	500	830	263	900	525	1700	17	120	910	800	850	430	490	490	975
CASB-X-800	1375	1500	1670	1910	1290	1001,5	288,5	57,5	560	940	293	1000	585	2050	17	140	990	870	1120	495	550	555	1105
CASB-X-900	1530	1690	1795	2115	1340	1028	312	56	630	1060	318	1060	630	2150	19	160	1090	970	1120	495	601	555	1156
CASB-X-1000	1705	1890	1980	2350	1545	1192	353	66	710	1180	349	1180	710	2250	21	180	1210	1060	1120	600	668	670	1338
CASB-X-1120	1915	2100	2220	2610	1705	1306	399	77	800	1300	394	1320	800	2390	24	180	1350	1200	1120	670	753	750	1503
CASB-X-1250	2050	2260	2490	2910	1905	1466	439	74	830	1430	454	1500	900	2520	24	180	1480	1320	1120	750	853	830	1683
CASB-X-1400	2310	2450	2745	2930	2070	1575	495	-	950	1500	494	1650	1000	2700	24	180	1660	1500	1120	800	938	880	1818
CASB-X-1600	2580	2760	3070	3265	2355	1798	557	-	1060	1700	599	1850	1120	2920	24	200	1880	1700	1120	900	1103	1000	2103

Bouche d'aspiration

CASB-X-710  
CASB-X-800  
CASB-X-900  
CASB-X-1000  
CASB-X-1120

CASB-X-1250  
CASB-X-1400  
CASB-X-1600

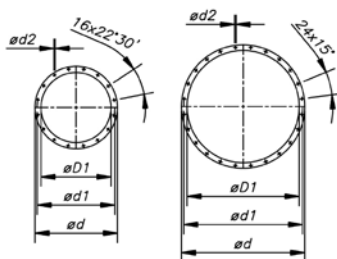

Bouche de refoulement

CASB-X-1000  
CASB-X-800  
CASB-X-710

CASB-X-900

CASB-X-1250  
CASB-X-1120

CASB-X-1400

CASB-X-1600

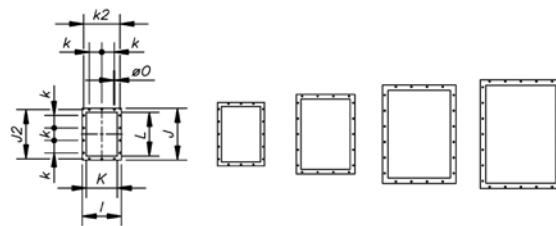

Modèle	øD1*	ød	ød1	ød2	L	J	J2	K	k	k2	L	øO
CASB-X-710	566	666	629	11,5	500	660	629	400	160	464	560	14
CASB-X-800	636	736	698	11,5	550	730	698	450	160	513	630	14
CASB-X-900	716	816	775	11,5	600	810	775	500	160	567	710	14
CASB-X-1000	806	906	861	14	680	920	871	560	200	639	800	14
CASB-X-1120	906	1006	958	14	750	1020	968	630	200	708	900	14
CASB-X-1250	1007	1107	1067	14	830	1120	1077	710	200	785	1000	14
CASB-X-1400	1128	1248	1200	14	940	1260	1210	800	200	881	1120	18
CASB-X-1600	1260	1380	1337	14	1040	1390	1347	900	200	978	1250	18

\* Diamètre nominal conduit recommandé.

**Courbes caractéristiques**

Q = Débit en m<sup>3</sup>/h, m<sup>3</sup>/s et cfm.

Pe = Pression statique en mmH<sub>2</sub>O, Pa et inwg.

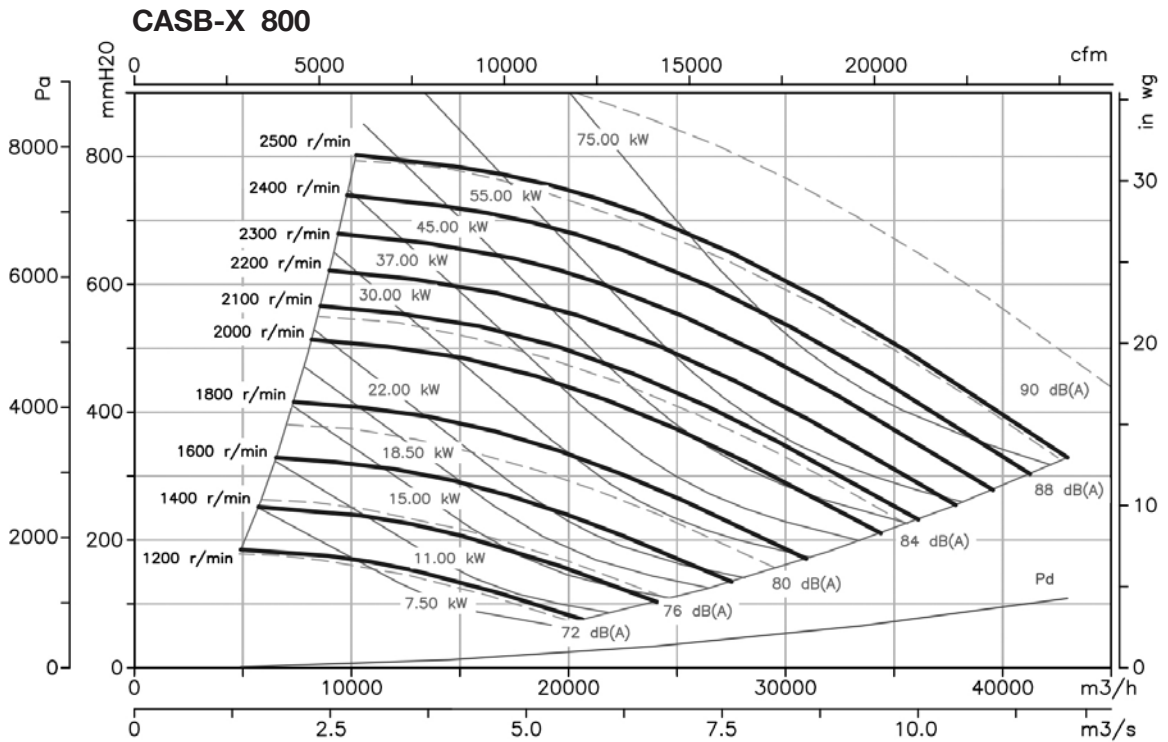
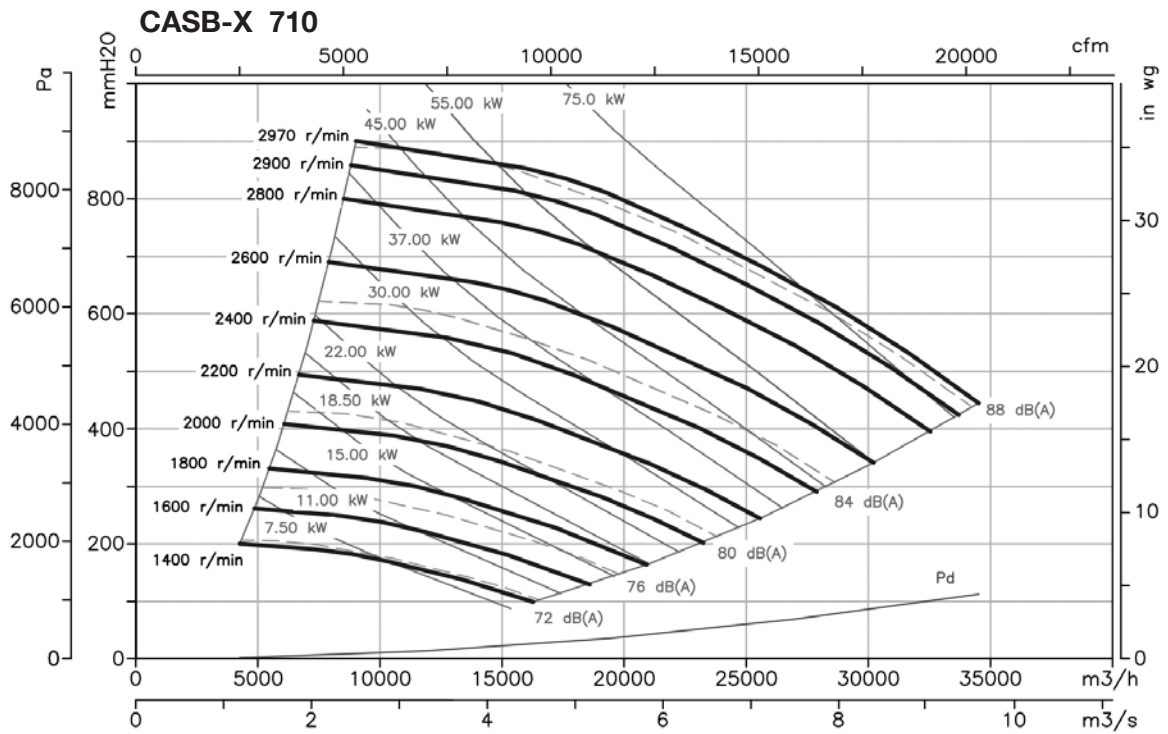

**Courbes caractéristiques**

Q = Débit en m<sup>3</sup>/h, m<sup>3</sup>/s et cfm.

Pe = Pression statique en mmH<sub>2</sub>O, Pa et inwg.

**CASB-X 900**

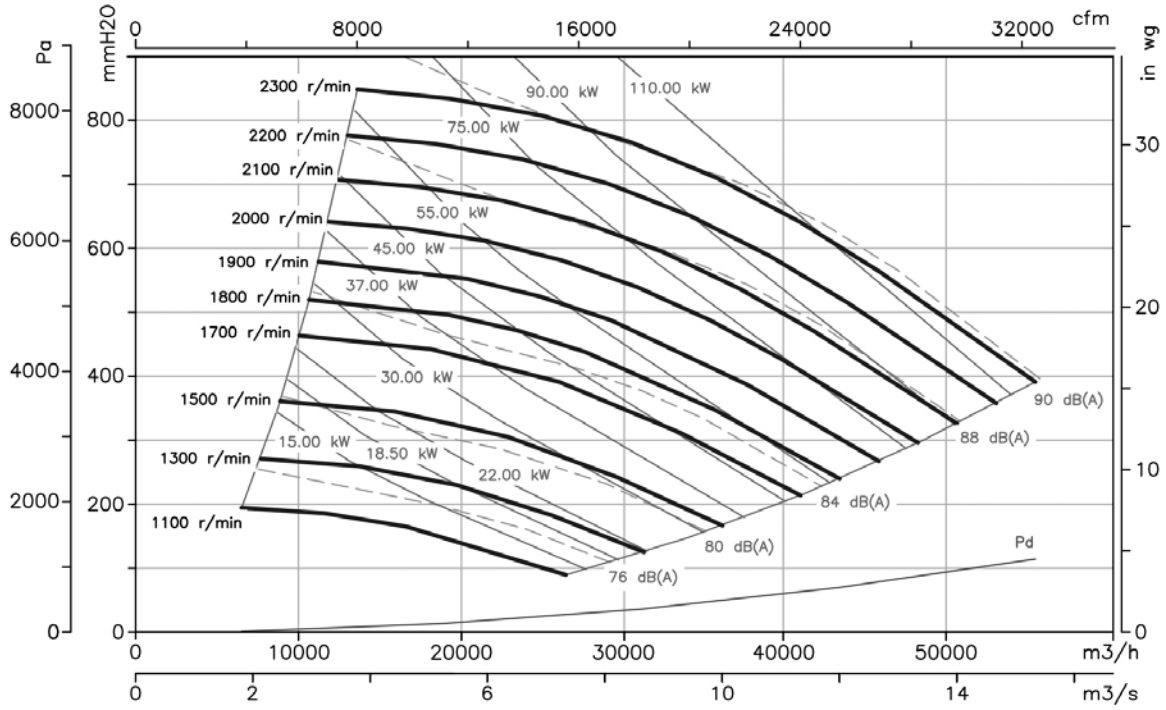

**CASB-X 1000**

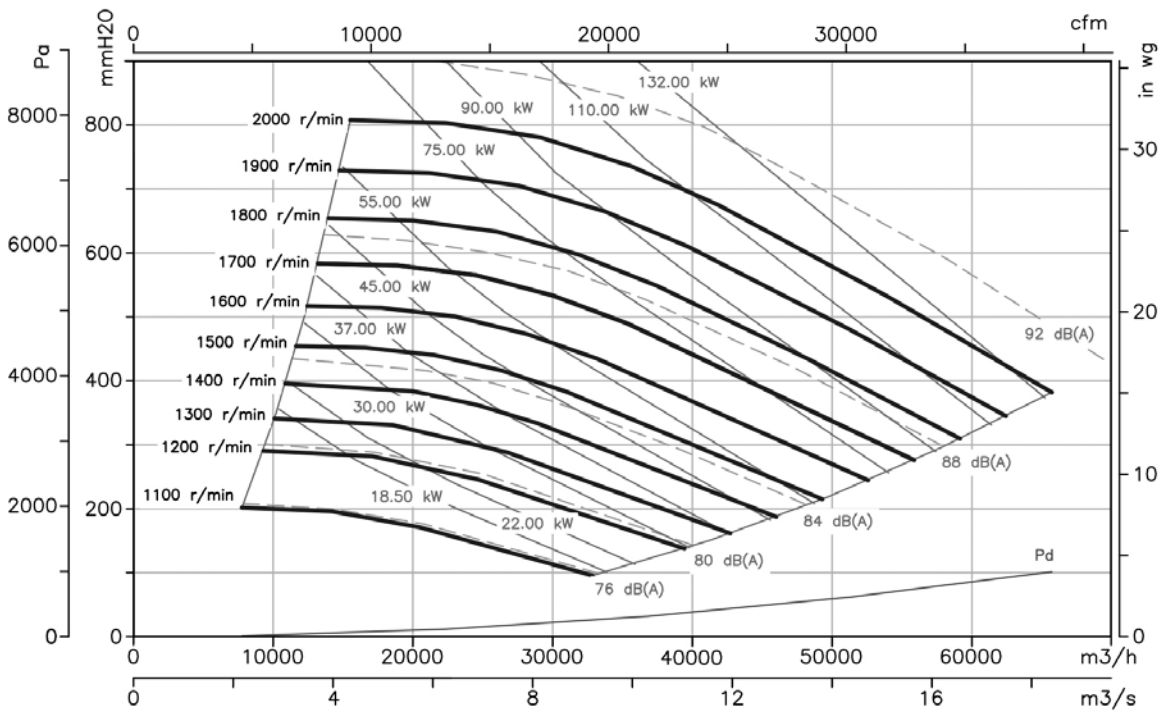

**Courbes caractéristiques**

Q = Débit en m<sup>3</sup>/h, m<sup>3</sup>/s et cfm.

Pe = Pression statique en mmH<sub>2</sub>O, Pa et inwg.

**CASB-X 1120**

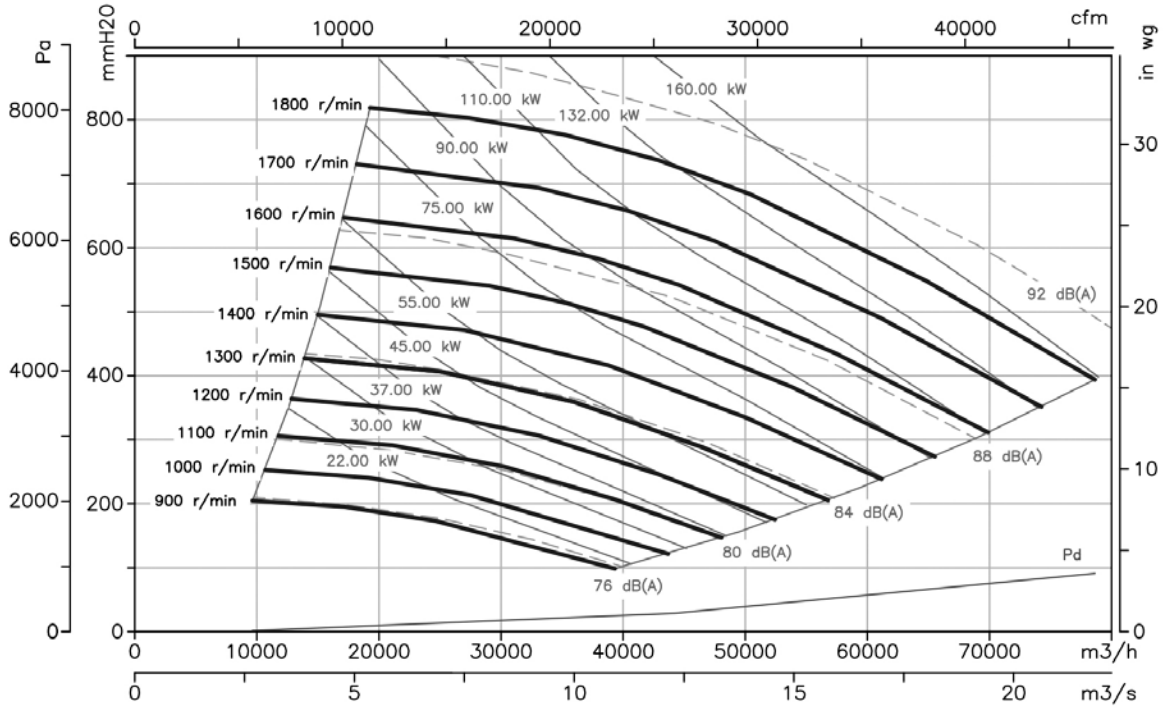

**CASB-X 1250**

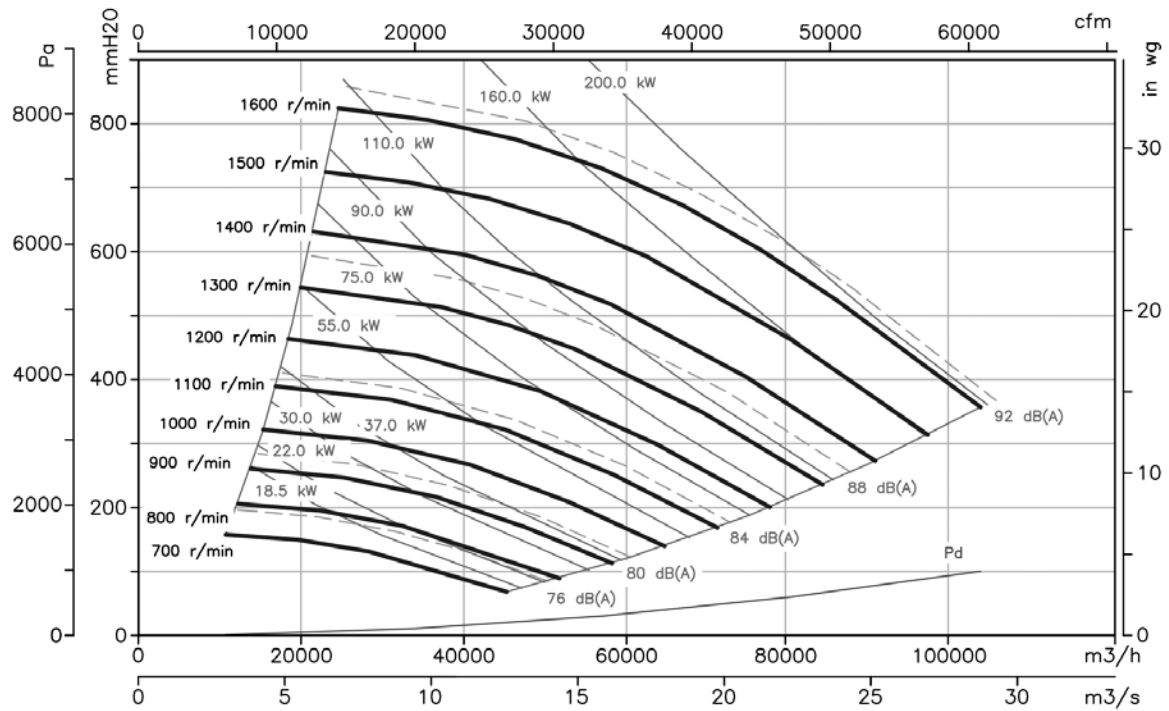

**Courbes caractéristiques**

Q = Débit en m<sup>3</sup>/h, m<sup>3</sup>/s et cfm.

Pe = Pression statique en mmH<sub>2</sub>O, Pa et in.wg.

**CASB-X 1400**

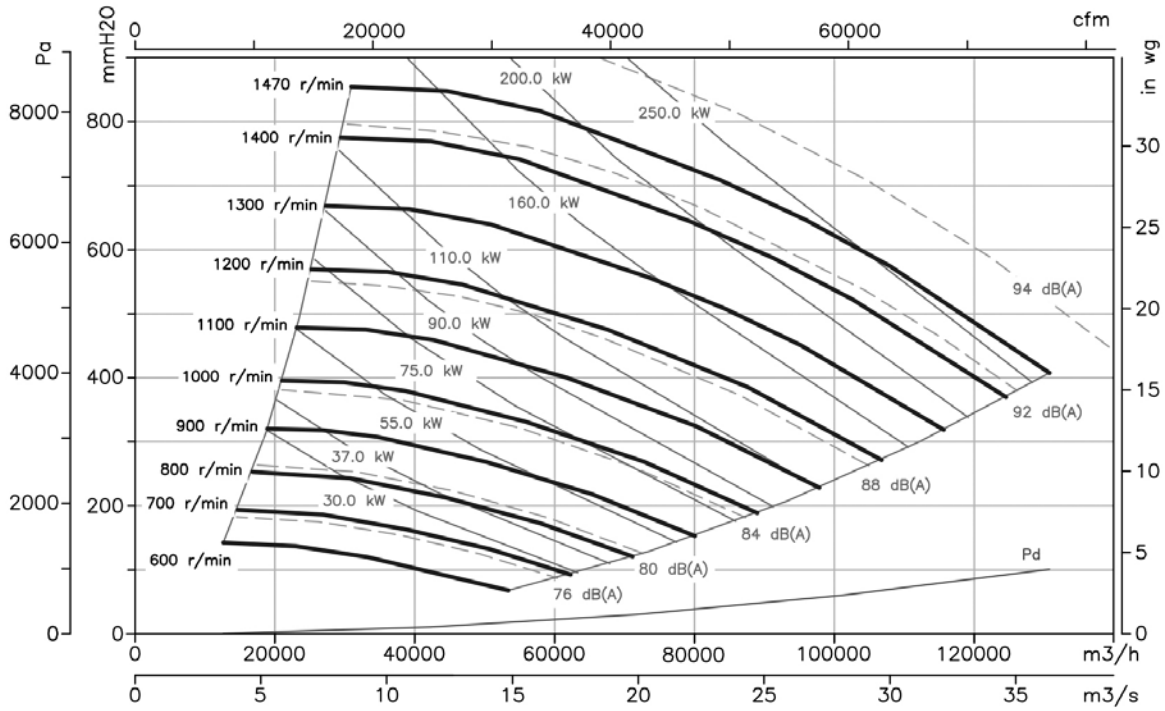

**CASB-X 1600**

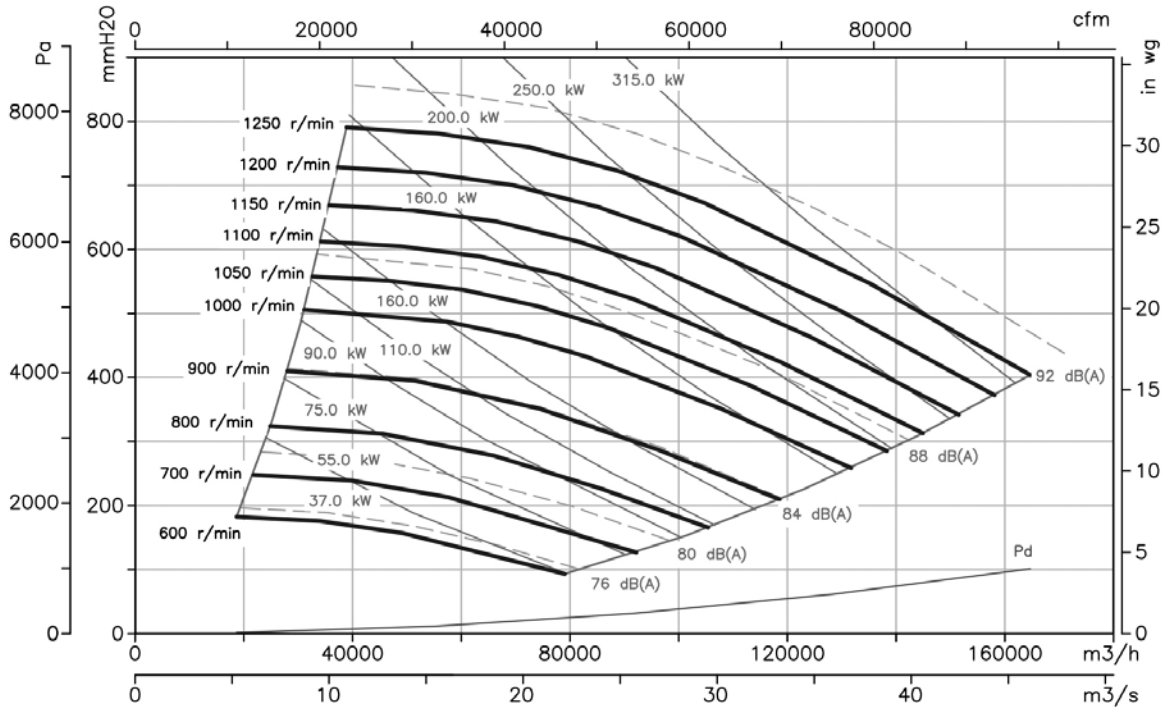

**Orientations**

Livraison standard LG 270.

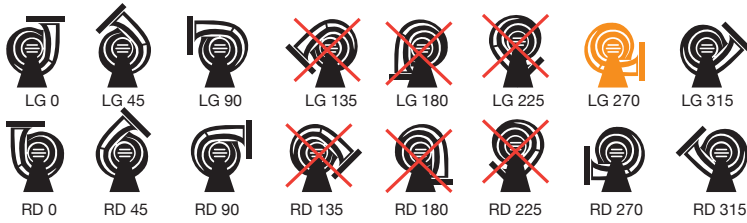

**Accessoires**

Voir paragraphe consacré aux accessoires.



# CMP/MAR

**Extracteurs centrifuges moyenne pression équipés d'une turbine multipales pour applications marines**



Extracteurs centrifuges moyenne pression et à simple ouïe avec gaine et turbine en tôle d'acier, conçus pour fonctionner dans des environnements marins et équipés d'un moteur pour applications marines.



#### Ventilateur :

- Gaine en tôle d'acier.
- Turbine à aubes inclinées vers l'avant en tôle d'acier galvanisé.
- Anneau de support en tôle d'acier.

#### Moteur :

- Moteurs pour applications marines classe F, avec roulements à billes, protection IP55, dans le respect de la classification pour service naval non essentiel.
- Moteurs rendement IE3 pour puissances égales ou supérieures à 7,5 kW, sauf monophasés, 2 vitesses et 8 pôles.
- Triphasés 230/400 V - 50Hz (jusqu'à 4 kW) et 400/690 V - 50 Hz (puissances supérieures à 4 kW).
- Température maximale de l'air à transporter : -20 °C +120 °C.

- Finition de surface de qualité C3H.

#### Sur demande :

- Finitions en acier galvanisé à chaud.
- Construction en acier inoxydable.
- Bobinages spéciaux pour différentes tensions et fréquences.
- Construction ATEX pour différentes catégories.
- Moteurs avec PTC intégrée.
- Moteurs marins pour applications navales, certifiés pour service essentiel selon les différentes sociétés de classification (BV, DNV, LR).
- Finition de surface de qualité C4H, C5M.
- Moteurs rendement IE2 et IE3 pour n'importe quelle puissance

**Les moteurs marins utilisés peuvent être certifiés par la plupart des sociétés internationales de classification navale :**

ABS : American Bureau of shipping

DNV : Det Norske Veritas

NK : Nippon Kaiji Kyokai

BV : Bureau Veritas

GL : Germanischer Lloyd

RINA : Registro Italiano Navale

CCS : China Classification Societies

KR : Korean Register of shipping

RS : Russian Maritime Register of Shipping

CR : China Corporation Register of Shipping

LR : Lloyd's Register of Shipping

## Code de commande

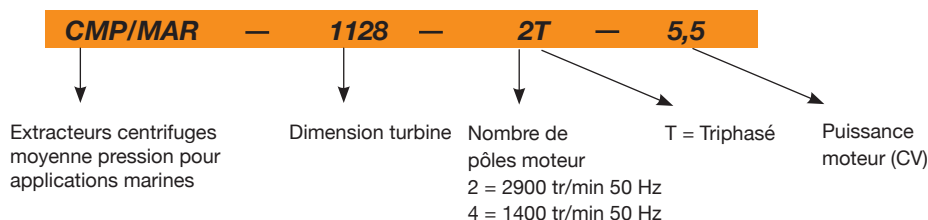

## Caractéristiques techniques

Modèle	Vitesse (tr/min)	Intensité maximale admissible (A)			Puissance installée (kW)	Débit maximum (m³/h)	Niveau de pression acoustique dB(A)	Poids approx. avec moteur (Kg)
		230 V	400 V	690 V				
CMP/MAR-616-2T	2760	2,57	1,49	0,55	1380	69	9	
CMP/MAR-616-4T	1320	0,96	0,56	0,12	850	61	9	
CMP/MAR-620-2T	2710	1,92	1,11	0,37	765	68	11	
CMP/MAR-620-4T	1320	0,96	0,56	0,12	810	61	9	
CMP/MAR-718-2T	2770	2,78	1,60	0,75	1485	70	14	
CMP/MAR-718-4T	1350	1,66	0,96	0,25	1280	63	11	
CMP/MAR-820-2T	2860	4,20	2,40	1,10	1950	73	18	
CMP/MAR-820-4T	1350	1,66	0,96	0,25	1670	66	12	
CMP/MAR-922-2T-1.5	2860	4,20	2,40	1,10	1650	70	23	
CMP/MAR-922-2T-2	2770	5,44	3,13	1,50	2010	71	24	
CMP/MAR-922-2T-3	2885	7,77	4,47	2,20	2600	74	27	
CMP/MAR-922-4T	1380	2,92	1,69	0,55	2450	66	20	
CMP/MAR-1025-2T-3	2885	7,77	4,47	2,20	2100	73	29	
CMP/MAR-1025-2T-4	2900	10,18	5,88	3,00	2830	77	34	
CMP/MAR-1025-4T	1400	4,03	2,32	1,10	3400	70	27	



**Caractéristiques techniques**

Modèle	Vitesse (tr/min)	Intensité maximale admissible (A)			Puissance installée (kW)	Débit maximum (m³/h)	Niveau de pression acoustique dB(A)	Poids approx. avec moteur (Kg)
		230 V	400 V	690 V				
CMP/MAR-1128-2T-4	2900	10,18	5,88		3,00	2220	77	37
CMP/MAR-1128-2T-5.5	2870	13,60	7,82		4,00	3210	81	41
CMP/MAR-1128-4T	1445	8,36	4,83		2,20	5000	74	37
CMP/MAR-1231-4T-3	1445	8,36	4,83		2,20	4740	73	46
CMP/MAR-1231-4T-4	1445	10,96	6,33		3,00	5910	75	49
CMP/MAR-1231-4T-5.5	1440	14,10	8,12		4,00	6850	77	53
CMP/MAR-1435-4T-4	1445	10,96	6,33		3,00	5560	76	54
CMP/MAR-1435-4T-5.5	1440	14,10	8,12		4,00	6260	78	61
CMP/MAR-1435-4T-7.5	1460		10,60	6,10	5,50	7210	80	74
CMP/MAR-1640-4T-5.5	1440	14,10	8,12		4,00	7000	77	79
CMP/MAR-1640-4T-7.5	1460		10,60	6,10	5,50	8035	80	92
CMP/MAR-1640-4T-10 IE3	1465		13,90	8,06	7,50	9710	82	116
CMP/MAR-1845-4T-7.5	1460		10,60	6,10	5,50	8000	82	94
CMP/MAR-1845-4T-10 IE3	1465		13,90	8,06	7,50	10000	85	118
CMP/MAR-2050-4T-10 IE3	1465		13,90	8,06	7,50	9000	83	151
CMP/MAR-2050-4T-15 IE3	1470		20,90	12,10	11,00	12525	87	187
CMP/MAR-2050-4T-20 IE3	1465		27,90	16,20	15,00	16500	89	198

**Caractéristiques acoustiques**

Les valeurs indiquées sont déterminées au moyen de mesures du niveau de pression et de puissance sonore en dB(A) obtenues en champ libre à une distance équivalente à deux fois la somme de l'envergure du ventilateur à laquelle s'ajoute le diamètre de la turbine, au minimum 1,5 m.

Spectre de puissance acoustique Lw(A) en dB(A) par bande de fréquence en Hz.

Modèle	Lp dB (A)	63	125	250	500	1000	2000	4000	8000	Modèle	Lp dB (A)	63	125	250	500	1000	2000	4000	8000
CMP/MAR-616-2T	69	44	54	65	72	76	73	71	64	CMP/MAR-1128-2T-5.5	81	56	66	77	84	88	85	83	76
CMP/MAR-616-4T	61	36	46	57	64	68	65	63	56	CMP/MAR-1128-4T	74	49	59	70	77	81	78	76	69
CMP/MAR-620-2T	68	43	53	64	71	75	72	70	63	CMP/MAR-1231-4T-3	73	51	60	71	78	82	80	78	71
CMP/MAR-620-4T	61	36	46	57	64	68	65	63	56	CMP/MAR-1231-4T-4	75	53	62	73	80	84	82	80	73
CMP/MAR-718-2T	70	45	55	66	73	77	74	72	65	CMP/MAR-1231-4T-5.5	77	55	64	75	82	86	84	82	75
CMP/MAR-718-4T	63	38	48	59	66	70	67	65	58	CMP/MAR-1435-4T-4	76	54	63	74	81	85	83	81	74
CMP/MAR-820-2T	73	48	58	69	76	80	77	75	68	CMP/MAR-1435-4T-5.5	78	56	65	76	83	87	85	83	76
CMP/MAR-820-4T	66	41	51	62	69	73	70	68	61	CMP/MAR-1435-4T-7.5	80	58	67	78	85	89	87	85	78
CMP/MAR-922-2T-1.5	70	45	55	66	73	77	74	72	65	CMP/MAR-1640-4T-5.5	77	55	64	75	82	86	84	82	75
CMP/MAR-922-2T-2	71	46	56	67	74	78	75	73	66	CMP/MAR-1640-4T-7.5	80	58	67	78	85	89	87	85	78
CMP/MAR-922-2T-3	74	49	59	70	77	81	78	76	69	CMP/MAR-1640-4T-10	82	60	69	80	87	91	89	87	80
CMP/MAR-922-4T	66	41	51	62	69	73	70	68	61	CMP/MAR-1845-4T-7.5	82	61	71	82	89	93	91	89	81
CMP/MAR-1025-2T-3	73	48	58	69	76	80	77	75	68	CMP/MAR-1845-4T-10	85	64	74	85	92	96	94	92	84
CMP/MAR-1025-2T-4	77	52	62	73	80	84	81	79	72	CMP/MAR-2050-4T-10	83	62	72	83	90	94	92	90	82
CMP/MAR-1025-4T	70	45	55	66	73	77	74	72	65	CMP/MAR-2050-4T-15	87	66	76	87	94	98	96	94	86
CMP/MAR-1128-2T-4	77	52	62	73	80	84	81	79	72	CMP/MAR-2050-4T-20	89	68	78	89	96	100	98	96	88

**Dimensions mm**

**CMP/MAR-616...820**

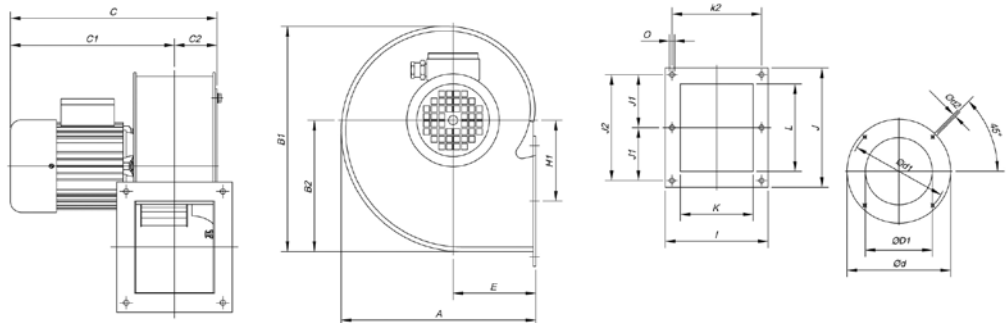

Modèle	A	B1	B2	C	C1	C2	øD1*	ød	ød1	ød2	E	H1	I	J	J1	J2	K	k2	L	øO
CMP/MAR-616-2T	258	297	173,5	320	264	56	160	204	180	M6	110	105,5	153	172	-	147	103	128	122	7
CMP/MAR-616-4T	258	297	173,5	283	227	56	160	204	180	M6	110	105,5	153	172	-	147	103	128	122	7
CMP/MAR-620-2T	298	347	202,5	321	265	56	200	247	230	M6	126	145,5	159	153	-	128	105	134	100	8
CMP/MAR-620-4T	298	347	202,5	283	227	56	200	247	230	M6	126	145,5	159	153	-	128	105	134	100	8
CMP/MAR-718-2T	303,5	348	201	355	294	61	180	238	210	M6	129,5	122	169	192	85	170	115	145	146	9
CMP/MAR-718-4T	303,5	348	201	331	270	61	180	238	210	M6	129,5	122	169	192	85	170	115	145	146	9
CMP/MAR-820-2T	322	377	223	369,5	301	68,5	200	247	230	M6	137,5	137	184	213	94,5	189	130	160	156	9
CMP/MAR-820-4T	322	377	223	345,5	277	68,5	200	247	230	M6	137,5	137	184	213	94,5	189	130	160	156	9

Dimensions mm

CMP/MAR-922...1231

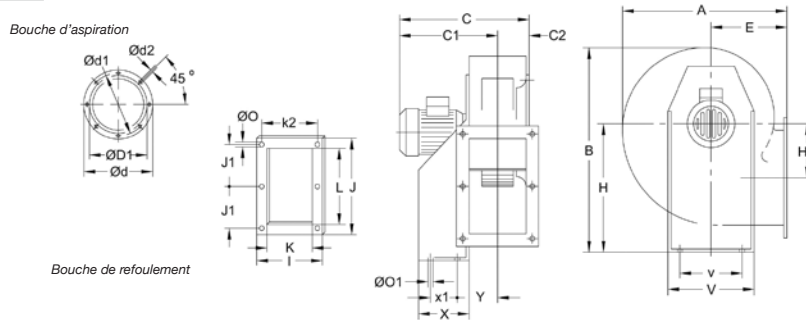

Modèle	A	B	C	C1	C2	øD1*	ød	ød1	ød2	E	H	H1	I	J	J1	K	k2	L	øO	øO1	V	v	X	x1	Y
CMP/MAR-922-2T-1'5	388,5	455	382,5	309	73,5	224	278	256	M8	180	280	134	204	282,5	128	140	180	215	9,5	10,5	290	220	114	50	105
CMP/MAR-922-2T-2	388,5	455	430,5	357	73,5	224	278	256	M8	180	280	134	204	282,5	128	140	180	215	9,5	10,5	290	220	114	50	105
CMP/MAR-922-2T-3	388,5	455	430,5	357	73,5	224	278	256	M8	180	280	134	204	282,5	128	140	180	215	9,5	10,5	290	220	114	50	105
CMP/MAR-922-4T	388,5	455	382,5	309	73,5	224	278	256	M8	180	280	134	204	282,5	128	140	180	215	9,5	10,5	290	220	114	50	105
CMP/MAR-1025-2T-3	427	503	456	370	86	250	305	282	M8	197	310	144	229	312,5	145	165	205	250	9,5	12,5	315	228	134	74	115,5
CMP/MAR-1025-2T-4	427	503	486	400	86	250	305	282	M8	197	310	144	229	312,5	145	165	205	250	9,5	12,5	315	228	134	74	115,5
CMP/MAR-1025-4T	427	503	456	370	86	250	305	282	M8	197	310	144	229	312,5	145	165	205	250	9,5	12,5	315	228	134	74	115,5
CMP/MAR-1128-2T-4	472	553	500,5	407	93,5	280	348	320	M8	216	340	152	244	364	170	180	220	296,5	9,5	12,5	348	245	144	95	122,5
CMP/MAR-1128-2T-5'5	472	553	523,5	430	93,5	280	348	320	M8	216	340	152	244	364	170	180	220	296,5	9,5	12,5	348	245	144	95	122,5
CMP/MAR-1128-4T	472	553	500,5	407	93,5	280	348	320	M8	216	340	152	244	364	170	180	220	296,5	9,5	12,5	348	245	144	95	122,5
CMP/MAR-1231-4T-3	526	630	520,5	417	103,5	315	382	354	M8	238	390	179,5	264	382,5	180	200	240	320	11,5	13	382	322	183	140	126
CMP/MAR-1231-4T-4	526	630	520,5	417	103,5	315	382	354	M8	238	390	179,5	264	382,5	180	200	240	320	11,5	13	382	322	183	140	126
CMP/MAR-1231-4T-5'5	526	630	543,5	440	103,5	315	382	354	M8	238	390	179,5	264	382,5	180	200	240	320	11,5	13	382	322	183	140	126

\* Diamètre nominal conduit recommandé.

CMP/MAR-1435...2050

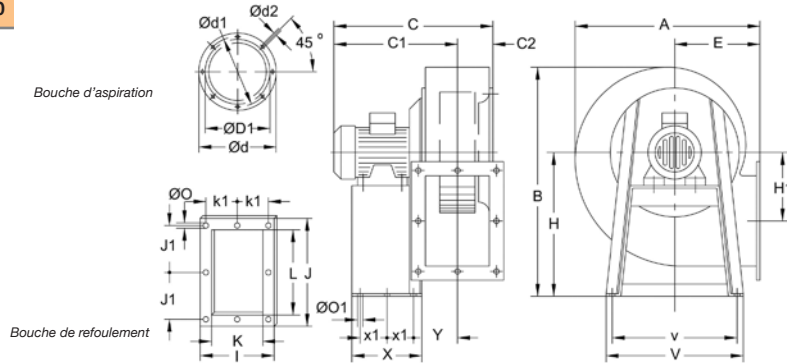

Modèle	A	B	C	C1	C2	øD1*	ød	ød1	ød2	E	H	H1	I	J	J1	K	k1	L	øO	øO1	V	v	X	X1	Y
CMP/MAR-1435-4T-4	573,5	715	549	431	118	355	422	394	M8	250	445	242,5	292	342,5	159	228	133	280	11,5	12	456	420	333	136,5	150
CMP/MAR-1435-4T-5'5	573,5	715	572	454	118	355	422	394	M8	250	445	242,5	292	342,5	159	228	133	280	11,5	12	456	420	333	136,5	150
CMP/MAR-1435-4T-7'5	573,5	715	610	492	118	355	422	394	M8	250	445	242,5	292	342,5	159	228	133	280	11,5	12	456	420	333	136,5	150
CMP/MAR-1640-4T-5'5	634	799	596	465	130	400	464	438	M8	270	495	271	336	404	185	250	150	321	11,5	12	500	460	327	133,5	162,5
CMP/MAR-1640-4T-7'5	634	799	634	504	130	400	464	438	M8	270	495	271	336	404	185	250	150	321	11,5	12	500	460	327	133,5	162,5
CMP/MAR-1640-4T-10	634	799	634	504	130	400	464	438	M8	270	495	271	336	404	185	250	150	321	11,5	12	500	460	327	133,5	162,5
CMP/MAR-1845-4T-7'5	711	901	668	521	147	450	515	485	M8	302	560	305	370	444	202	284	164	361	11,5	12	538	502	340	140	179,5
CMP/MAR-1845-4T-10	711	901	668	521	147	450	515	485	M8	302	560	305	370	444	202	284	164	361	11,5	12	538	502	340	140	179,5
CMP/MAR-2050-4T-10	797	987	700,5	538	162,5	500	565	535	M10	345	610	313	411	544	250	315	182,5	451	11,5	12	653	615	435	188	196
CMP/MAR-2050-4T-15	797	987	805,5	643	162,5	500	565	535	M10	345	610	313	411	544	250	315	182,5	451	11,5	12	653	615	435	188	196
CMP/MAR-2050-4T-20	797	987	805,5	643	162,5	500	565	535	M10	345	610	313	411	544	250	315	182,5	451	11,5	12	653	615	435	188	196

\* Diamètre nominal conduit recommandé.

### Courbes caractéristiques

Voir page 162.

### Orientations

Livraison standard LG 270.

Positions LG 180 et RD 180 sur demande et dimensions d'ancrage spéciales.

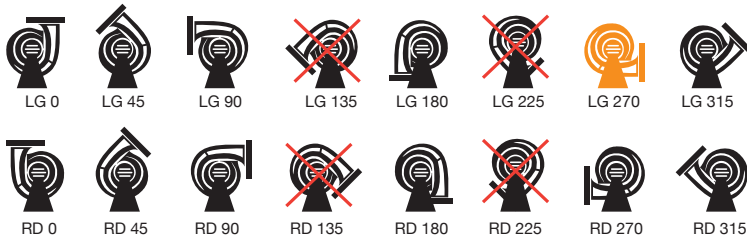

### Accessoires

Voir paragraphe consacré aux accessoires.





### Caractéristiques techniques

Modèle	Vitesse (tr/min)	Intensité maximale admissible (A)			Puissance installée (kW)	Débit maximum (m³/h)	Niveau de pression acoustique dB(A)	Poids approx. (Kg)
		230 V	400 V	690 V				
CMPI-820-4M	1370	2,00			0,25	1670	66	10,0
CMPI-922-2T-1.5	2860	4,20	2,40		1,10	1650	70	20,0
CMPI-922-2T-2	2770	5,44	3,13		1,50	2010	71	23,0
CMPI-922-2T-3	2885	7,77	4,47		2,20	2600	74	25,5
CMPI-922-4T	1380	2,92	1,69		0,55	2450	66	19,0
CMPI-1025-2T-3	2885	7,77	4,47		2,20	2100	73	28,5
CMPI-1025-2T-4	2900	10,18	5,88		3,00	2830	77	37,6
CMPI-1025-4T	1400	4,03	2,32		1,10	3400	70	38,5
CMPI-1128-2T-4	2900	10,18	5,88		3,00	2220	77	41,5
CMPI-1128-2T-5.5	2870	13,60	7,82		4,00	3210	81	47,0
CMPI-1128-4T	1445	8,36	4,83		2,20	5000	74	39,0
CMPI-1128-6T	945	3,90	2,20		0,75	3300	60	28,5
CMPI-1231-4T-3	1445	8,36	4,83		2,20	4740	73	47,0
CMPI-1231-4T-4	1445	10,96	6,33		3,00	5910	75	49,0
CMPI-1231-4T-5.5	1440	14,10	8,12		4,00	6850	77	56,0
CMPI-1231-6T	955	6,42	3,71		1,50	5115	64	49,0
CMPI-1435-4T-4	1445	10,96	6,33		3,00	5560	76	53,0
CMPI-1435-4T-5.5	1440	14,10	8,12		4,00	6260	78	61,5
CMPI-1435-4T-7.5	1460		10,60	6,10	5,50	7210	80	75,5
CMPI-1435-6T	955	9,30	5,30		2,20	6400	66	58,5
CMPI-1640-4T-5.5	1440	14,10	8,12		4,00	7000	77	78,5
CMPI-1640-4T-7.5	1460		10,60	6,10	5,50	8035	80	92,5
CMPI-1640-4T-10 IE3	1465		13,90	8,06	7,50	9710	82	119,5
CMPI-1640-6T	955	9,30	5,30		2,20	8100	71	75,5
CMPI-1845-4T-7.5	1460		10,60	6,10	5,50	8000	82	93,5
CMPI-1845-4T-10 IE3	1465		13,90	8,06	7,50	10000	85	120,5
CMPI-1845-6T	955	9,30	5,30		2,20	7500	77	84,0
CMPI-2050-4T-10 IE3	1465		13,90	8,06	7,50	9000	83	150,0
CMPI-2050-4T-15 IE3	1470		20,90	12,10	11,00	12525	87	178,0
CMPI-2050-4T-20 IE3	1465		27,90	16,20	15,00	16500	89	189,0
CMPI-2050-6T	960	16,50	9,46		4,00	11000	79	146,0
CMPI-2563-6T IE3	975		28,20	16,30	15,00	21000	86	300,0

### Caractéristiques acoustiques

Les valeurs indiquées sont déterminées au moyen de mesures du niveau de pression et de puissance sonore en dB(A) obtenues en champ libre à une distance équivalente à deux fois la somme de l'envergure du ventilateur à laquelle s'ajoute le diamètre de la turbine, au minimum 1,5 m.

Spectre de puissance acoustique Lw(A) en dB(A) par bande de fréquence en Hz.

Modèle	63	125	250	500	1000	2000	4000	8000	Modèle	63	125	250	500	1000	2000	4000	8000
512-2	37	47	58	65	69	66	64	57	1128-6	35	45	56	63	67	64	62	55
512-4	30	40	51	58	62	59	57	50	1231-4-3	51	60	71	78	82	80	78	71
514-2	40	50	61	68	72	69	67	60	1231-4-4	53	62	73	80	84	82	80	73
514-4	33	43	54	61	65	62	60	53	1231-4-5.5	55	64	75	82	86	84	82	75
616-2	44	54	65	72	76	73	71	64	1231-6	42	51	62	69	73	71	69	62
616-4	36	46	57	64	68	65	63	56	1435-4-4	54	63	74	81	85	83	81	74
620-2	43	53	64	71	75	72	70	63	1435-4-5.5	56	65	76	83	87	85	83	76
620-4	36	46	57	64	68	65	63	56	1435-4-7.5	58	67	78	85	89	87	85	78
718-2	45	55	66	73	77	74	72	65	1435-6	44	53	64	71	75	73	71	64
718-4	38	48	59	66	70	67	65	58	1640-4-5.5	55	64	75	82	86	84	82	75
820-2	48	58	69	76	80	77	75	68	1640-4-7.5	58	67	78	85	89	87	85	78
820-4	41	51	62	69	73	70	68	61	1640-4-10	60	69	80	87	91	89	87	80
922-2-1.5	45	55	66	73	77	74	72	65	1640-6	49	58	69	76	80	78	76	69
922-2-2	46	56	67	74	78	75	73	66	1845-4-7.5	61	71	82	89	93	91	89	81
922-2-3	49	59	70	77	81	78	76	69	1845-4-10	64	74	85	92	96	94	92	84
922-4	41	51	62	69	73	70	68	61	1845-6	56	66	77	84	88	86	84	76
1025-2-3	48	58	69	76	80	77	75	68	2050-4-10	62	72	83	90	94	92	90	82
1025-2-4	52	62	73	80	84	81	79	72	2050-4-12.5	64	74	85	92	96	94	92	84
1025-4	45	55	66	73	77	74	72	65	2050-4-15	66	76	87	94	98	96	94	86
1128-2-4	52	62	73	80	84	81	79	72	2050-4-20	68	78	89	96	100	98	96	88
1128-2-5.5	56	66	77	84	88	85	83	76	2050-6	58	68	79	86	90	88	86	78
1128-4	49	59	70	77	81	78	76	69	2563-6	67	77	88	95	99	96	94	87

Dimensions mm

CMPI-512...820

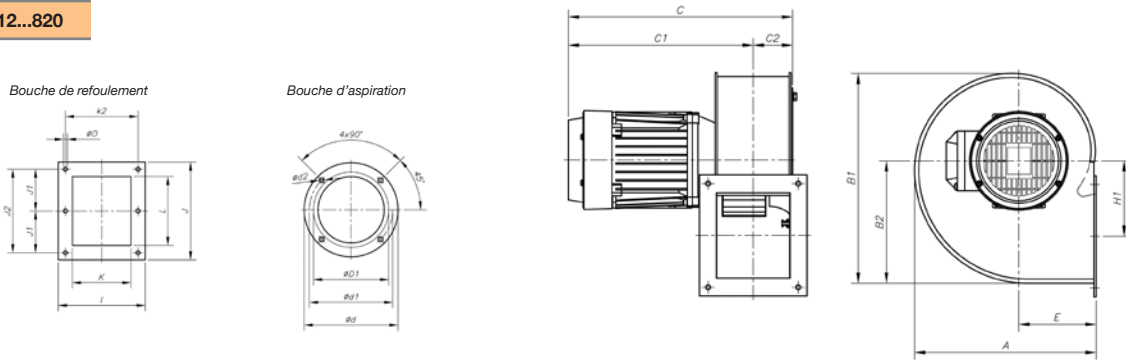

Modèle	A	B1	B2	C	C1	C2	øD1*	ød	ød1	ød2	E	H1	I	J	J1	J2	K	k2	L	øO
CMPI-512-2	185	206,5	118	251	212	39	112	140	132	M4	81	69	106	118	-	104,5	75	93	86	5,5
CMPI-512-4	185	206,5	118	249	210	39	112	140	132	M4	81	69	106	118	-	104,5	75	93	86	5,5
CMPI-514-2	225	254	150	281	236	45	140	169	151,5	M4	100	91	122	147	64	128	83	105	107	6,5
CMPI-514-4	225	254	150	261	216	45	140	169	151,5	M4	100	91	122	147	64	128	83	105	107	6,5
CMPI-616-2	258	297	173,5	320	264	56	160	204	180	M6	110	105,5	153	172	-	147	103	128	122	7
CMPI-616-4	258	297	173,5	283	227	56	160	204	180	M6	110	105,5	153	172	-	147	103	128	122	7
CMPI-620-2	298	347	202,5	321	265	56	200	247	230	M6	126	145,5	159	153	-	128	105	134	100	8
CMPI-620-4	298	347	202,5	283	227	56	200	247	230	M6	126	145,5	159	153	-	128	105	134	100	8
CMPI-718-2T	303,5	348	201	355	294	61	180	238	210	M6	129,5	122	169	192	85	170	115	145	146	9
CMPI-718-2M	303,5	348	201	355	245	61	180	238	210	M6	129,5	122	169	192	85	170	115	145	146	9
CMPI-718-4	303,5	348	201	331	270	61	180	238	210	M6	129,5	122	169	192	85	170	115	145	146	9
CMPI-820-2	322	377	223	369,5	301	68,5	200	247	230	M6	137,5	137	184	213	94,5	189	130	160	156	9
CMPI-820-4	322	377	223	345,5	277	68,5	200	247	230	M6	137,5	137	184	213	94,5	189	130	160	156	9

\* Diamètre nominal de conduit recommandé.

CMPI-922...1231

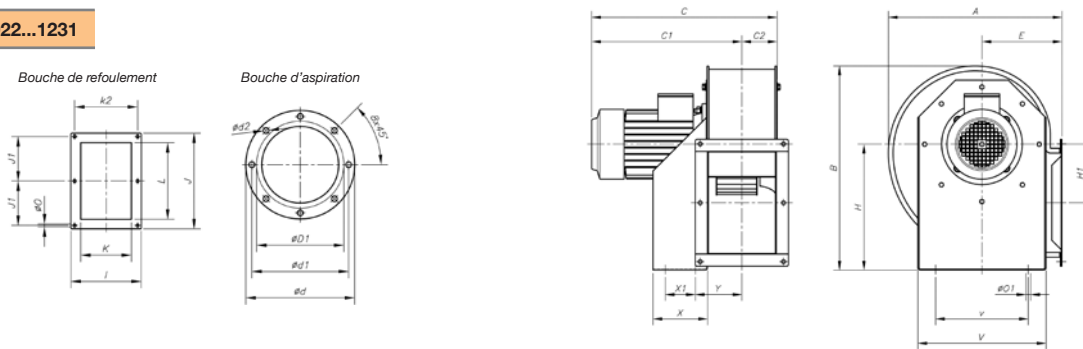

Modèle	A	B	C	C1	C2	øD1*	ød	ød1	ød2	E	H	H1	I	J	J1	K	k2	L	øO	øO1	V	v	X	X1	Y
CMPI-922-2T-1*5	388,5	455	382,5	309	73,5	224	278	256	M8	180	280	134	204	282,5	128	140	180	215	9,5	10,5	290	220	114	50	105
CMPI-922-2T-2	388,5	455	430,5	357	73,5	224	278	256	M8	180	280	134	204	282,5	128	140	180	215	9,5	10,5	290	220	114	50	105
CMPI-922-2T-3	388,5	455	430,5	357	73,5	224	278	256	M8	180	280	134	204	282,5	128	140	180	215	9,5	10,5	290	220	114	50	105
CMPI-922-4T	388,5	455	382,5	309	73,5	224	278	256	M8	180	280	134	204	282,5	128	140	180	215	9,5	10,5	290	220	114	50	105
CMPI-1025-2T-3	427	503	456	370	86	250	305	282	M8	197	310	144	229	312,5	145	165	205	250	9,5	12,5	315	228	134	74	115,5
CMPI-1025-2T-4	427	503	486	400	86	250	305	282	M8	197	310	144	229	312,5	145	165	205	250	9,5	12,5	315	228	134	74	115,5
CMPI-1025-4T	427	503	456	370	86	250	305	282	M8	197	310	144	229	312,5	145	165	205	250	9,5	12,5	315	228	134	74	115,5
CMPI-1128-2T-4	472	553	500,5	407	93,5	280	348	320	M8	216	340	152	244	364	170	180	220	296,5	9,5	12,5	348	245	144	95	122,5
CMPI-1128-2T-5*5	472	553	523,5	430	93,5	280	348	320	M8	216	340	152	244	364	170	180	220	296,5	9,5	12,5	348	245	144	95	122,5
CMPI-1128-4T	472	553	500,5	407	93,5	280	348	320	M8	216	340	152	244	364	170	180	220	296,5	9,5	12,5	348	245	144	95	122,5
CMPI-1128-6T	472	553	470,5	377	93,5	280	348	320	M8	216	340	152	244	364	170	180	220	296,5	9,5	12,5	348	245	144	95	122,5
CMPI-1231-4T-3	526	630	520,5	417	103,5	315	382	354	M8	238	390	179,5	264	382,5	180	200	240	320	11,5	13	382	322	183	140	126
CMPI-1231-4T-4	526	630	520,5	417	103,5	315	382	354	M8	238	390	179,5	264	382,5	180	200	240	320	11,5	13	382	322	183	140	126
CMPI-1231-4T-5*5	526	630	543,5	440	103,5	315	382	354	M8	238	390	179,5	264	382,5	180	200	240	320	11,5	13	382	322	183	140	126
CMPI-1231-6T	526	630	520,5	417	103,5	315	382	354	M8	238	390	179,5	264	382,5	180	200	240	320	11,5	13	382	322	183	140	126

\* Diamètre nominal de conduit recommandé.

Dimensions mm

CMPI-1435...2563

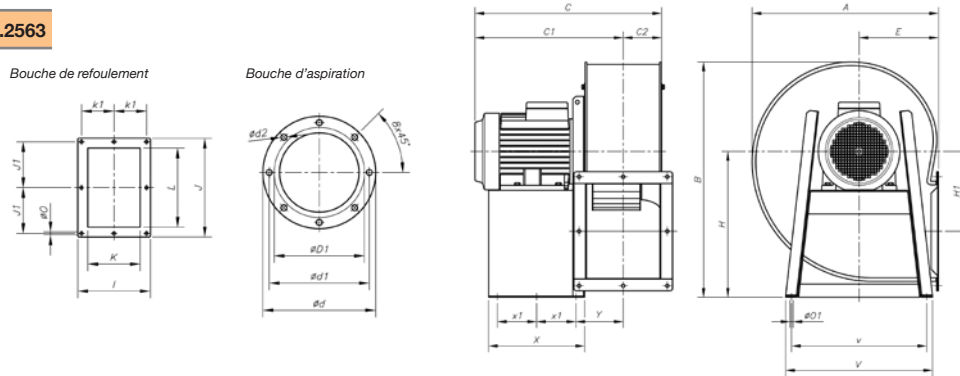

Modèle	A	B	C	C1	C2	øD1*	ød	ød1	ød2	E	H	H1	I	J	J1	K	k1	L	øO	øO1	V	v	X	X1	Y
CMPI-1435-4T-4	573,5	715	549	431	118	355	422	394	M8	250	445	242,5	292	342,5	159	228	133	280	11,5	12	456	420	333	136,5	150
CMPI-1435-4T-5'5	573,5	715	572	454	118	355	422	394	M8	250	445	242,5	292	342,5	159	228	133	280	11,5	12	456	420	333	136,5	150
CMPI-1435-4T-7'5	573,5	715	610	492	118	355	422	394	M8	250	445	242,5	292	342,5	159	228	133	280	11,5	12	456	420	333	136,5	150
CMPI-1435-6T	573,5	715	572	454	118	355	422	394	M8	250	445	242,5	292	342,5	159	228	133	280	11,5	12	456	420	333	136,5	150
CMPI-1640-4T-5'5	634	799	596	465	130	400	464	438	M8	270	495	271	336	404	185	250	150	321	11,5	12	500	460	327	133,5	162,5
CMPI-1640-4T-7'5	634	799	634	504	130	400	464	438	M8	270	495	271	336	404	185	250	150	321	11,5	12	500	460	327	133,5	162,5
CMPI-1640-4T-10	634	799	634	504	130	400	464	438	M8	270	495	271	336	404	185	250	150	321	11,5	12	500	460	327	133,5	162,5
CMPI-1640-6T	634	799	596	466	130	400	464	438	M8	270	495	271	336	404	185	250	150	321	11,5	12	500	460	327	133,5	162,5
CMPI-1845-4T-7'5	711	901	668	521	147	450	515	485	M8	302	560	305	370	444	202	284	164	361	11,5	12	538	502	340	140	179,5
CMPI-1845-4T-10	711	901	668	521	147	450	515	485	M8	302	560	305	370	444	202	284	164	361	11,5	12	538	502	340	140	179,5
CMPI-1845-6T	711	901	630	483	147	450	515	485	M8	302	560	305	370	444	202	284	164	361	11,5	12	538	502	340	140	179,5
CMPI-2050-4T-10	797	987	700,5	538	162,5	500	565	535	M10	345	610	313	411	544	250	315	182,5	451	11,5	12	653	615	435	188	196
CMPI-2050-4T-12'5	797	987	752,5	590	162,5	500	565	535	M10	345	610	313	411	544	250	315	182,5	451	11,5	12	653	615	435	188	196
CMPI-2050-4T-15	797	987	805,5	643	162,5	500	565	535	M10	345	610	313	411	544	250	315	182,5	451	11,5	12	653	615	435	188	196
CMPI-2050-4T-20	797	987	805,5	643	162,5	500	565	535	M10	345	610	313	411	544	250	315	182,5	451	11,5	12	653	615	435	188	196
CMPI-2050-6T	797	987	700,5	538	162,5	500	565	535	M10	345	610	313	411	544	250	315	182,5	451	11,5	12	653	615	435	188	196
CMPI-2563-6T	1030	1217	1047	836	211	630	710	675	M10	460	742	378	512	706	330	410	230	600	17	14	590	540	450	200	239

\* Diamètre nominal conduit recommandé.

Courbes caractéristiques

Voir page 162.

Accessoires

Voir paragraphe consacré aux accessoires.



# CMRG

**Extracteurs centrifuges moyenne pression et à simple ouïe avec turbine à aubes inclinées vers l'arrière, galvanisés à chaud, conçus pour fonctionner dans des environnements chimiques, agressifs ou marins**



**Ventilateur :**

- Gaine en tôle d'acier extrêmement robuste galvanisé à chaud
- Turbine à aubes à réaction en tôle d'acier extrêmement robuste galvanisé à chaud.
- Anneau d'aspiration galvanisé à chaud.

**Moteur :**

- Moteurs classe F, avec roulements à billes, protection IP55 à l'exception des modèles monophasés protection IP54.
- Moteurs rendement IE3 pour puissances égales ou supérieures à 7,5 kW, sauf monophasés, 2 vitesses et 8 pôles.
- Monophasés 230 V - 50 Hz et triphasés 230/400 V - 50 Hz (jusqu'à 4 kW) et 400/690 V - 50 Hz (puissances supérieures à 4 kW).
- Température maximale de l'air à transporter : -20 °C +120 °C.

**Sur demande :**

- Bobinages spéciaux pour différentes tensions et fréquences.
- Construction ATEX pour différentes catégories.
- Moteurs marins pour applications navales, certifiés pour service essentiel selon les différentes sociétés de classification (BV, DNV, LR).
- Moteurs CE, NEMA, UL, CSA.
- Moteurs rendement IE2 et IE3 pour n'importe quelle puissance

**Finition :**

- Anticorrosion en acier galvanisé à chaud

## Code de commande

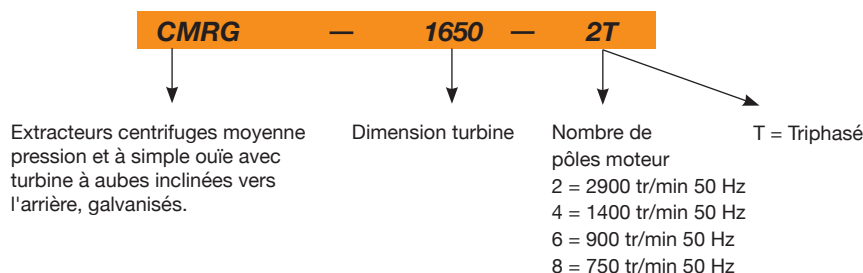

## Caractéristiques techniques

Modèle	Vitesse (tr/min)	Intensité maximale admissible (A)			Puissance installée (kW)	Débit maximum (m³/h)	Niveau de pression acoustique dB(A)	Poids approx. (Kg)
		230 V	400 V	690 V				
CMRG-622-2T	2710	1,29	0,75		0,25	1040	74	11,6
CMRG-625-2T	2710	1,92	1,11		0,37	1280	75	13,7
CMRG-728-2T	2760	2,57	1,49		0,55	1800	76	17,6
CMRG-731-2T	2770	2,78	1,60		0,75	2350	77	22,8
CMRG-1031-2T	2770	5,44	3,13		1,50	5160	80	44,3
CMRG-1135-2T	2885	7,77	4,47		2,20	7800	83	54,9
CMRG-1240-2T	2870	13,60	7,82		4,00	11100	86	93,5
CMRG-1240-4T	1410	3,10	1,79		0,75	5800	71	70,5
CMRG-1445-2T	2870		14,50	8,41	7,50	16500	87	126,0
CMRG-1445-4T	1400	4,03	2,32		1,10	8030	72	92,5
CMRG-1650-2T IE3	2945		20,00	11,60	11,00	18850	89	210,0
CMRG-1650-4T	1430	5,96	3,44		1,50	10500	74	114,0
CMRG-1650-6T	945	3,90	2,20		0,75	7410	64	114,0
CMRG-1856-4T	1445	10,96	6,33		3,00	15150	79	152,0
CMRG-1856-6T	945	4,88	2,82		1,10	10050	70	146,5
CMRG-2063-4T	1440		11,60	6,72	5,50	24450	80	226,0
CMRG-2063-6T	955	6,42	3,71		1,50	16100	71	208,5
CMRG-2063-8T	705	5,63	3,25		1,10	11600	65	210,5
CMRG-2271-4T IE3	1470		20,90	12,10	11,00	34610	85	340,0



**Caractéristiques techniques**

Modèle	Vitesse (tr/min)	Intensité maximale admissible (A)			Puissance installée (kW)	Débit maximum (m³/h)	Niveau de pression acoustique dB(A)	Poids approx. (Kg)
		230 V	400 V	690 V				
CMRG-2271-6T	960	12,70	7,30		3,00	22750	76	293,5
CMRG-2271-8T	705	7,10	4,10		1,50	17360	69	275,5
CMRG-2380-4T IE3	1470		41,00	23,80	22,00	48000	83	431,0
CMRG-2380-6T IE3	975		14,80	8,58	7,50	30000	75	398,0
CMRG-2380-8T	705	12,82	7,40		3,00	22000	66	317,0
CMRG-2590-4T IE3	1480		69,20	40,10	37,00	54000	86	495,0
CMRG-2590-6T IE3	975		21,90	12,70	11,00	34000	76	400,0
CMRG-28100-4T IE3	1480		98,60	57,20	55,00	75000	87	618,0
CMRG-28100-6T IE3	980		35,90	20,80	18,50	48000	77	561,0

**Caractéristiques acoustiques**

Les valeurs indiquées sont déterminées au moyen de mesures du niveau de pression et de puissance sonore en dB(A) obtenues en champ libre à une distance équivalente à deux fois la somme de l'envergure du ventilateur à laquelle s'ajoute le diamètre de la turbine, au minimum 1,5 m.

Spectre de puissance acoustique Lw(A) en dB(A) par bande de fréquence en Hz.

Modèle	63	125	250	500	1000	2000	4000	8000	Modèle	63	125	250	500	1000	2000	4000	8000
622-2T	59	72	72	85	80	80	80	73	1856-6	61	69	81	83	80	81	71	60
625-2T	60	73	73	86	81	81	81	74	2063-4	80	85	91	93	91	88	81	73
728-2T	61	74	74	87	82	82	82	75	2063-6	69	70	82	82	81	83	73	63
731-2T	62	75	75	88	83	83	83	76	2063-8	64	70	77	76	77	74	66	57
1031-2	65	78	78	91	86	86	86	79	2271-4	83	84	93	96	98	99	95	82
1135-2	72	79	77	89	87	93	92	79	2271-6	73	73	87	86	90	90	79	68
1240-2	68	83	81	93	90	94	96	83	2271-8	68	73	78	85	81	80	70	59
1240-4	56	70	76	79	79	80	70	59	2380-4	76	78	94	91	96	97	93	82
1445-2	73	85	83	95	93	97	99	89	2380-6	68	70	86	83	88	89	85	74
1445-4	59	72	78	83	80	83	78	64	2380-8	59	61	77	74	79	80	76	65
1650-2	73	81	85	99	97	99	99	88	2590-4	79	84	97	100	96	89	84	66
1650-4	64	74	82	84	83	85	76	66	2590-6	70	79	89	88	85	84	74	68
1650-6	53	65	72	77	73	69	62	54	28100-4	82	89	101	102	97	93	87	78
1856-4	69	78	91	87	90	91	85	71	28100-6	73	82	91	90	88	86	77	70

**Dimensions mm**

CMRG-622...731

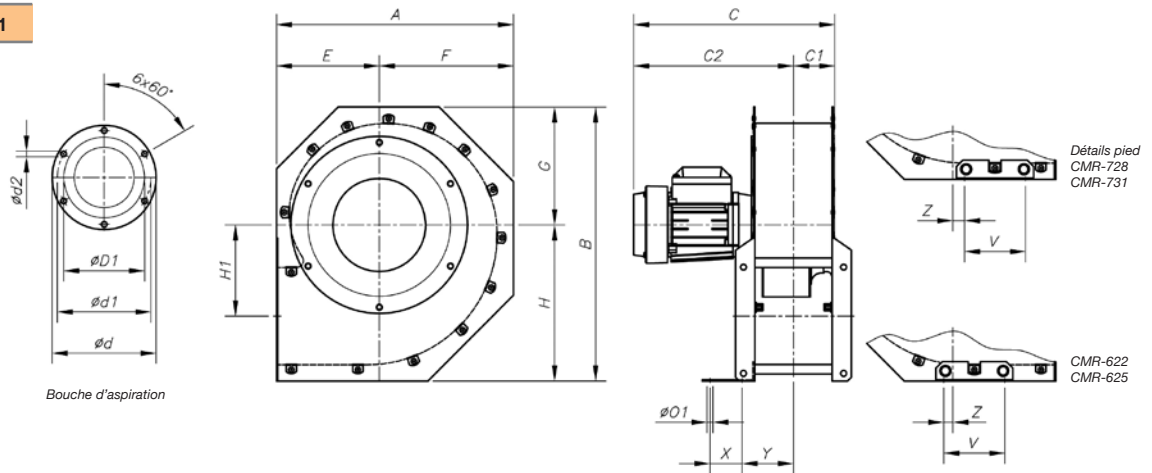

Modèle	A	B	C	C1	C2	øD1*	ød	ød1	ød2	E	F	G	H	H1	øO1	V	X	Y	Z
CMRG-622-2T	364	415,5	338,5	64	274,5	162	284	256	9,5	160	204	178	237,5	141,5	9	95	50	80	14
CMRG-625-2T	407	457	343,5	66,5	277	160	315	282	9,5	183	224	195,5	261,5	155	9	95	50	82,5	6
CMRG-728-2T	453,5	506,5	357,5	72,5	285	192	354	320	9,5	205	248,5	216	290,5	176	9	95	50	88,2	6,5
CMRG-731-2T	507	564	374	70	304	192	382	354	9,5	230	277	240,5	323,5	197,5	9	95	50	85,2	20,5

\* Diamètre nominal conduit recommandé.

Dimensions mm

CMRG-1031...2271

Bouche d'aspiration

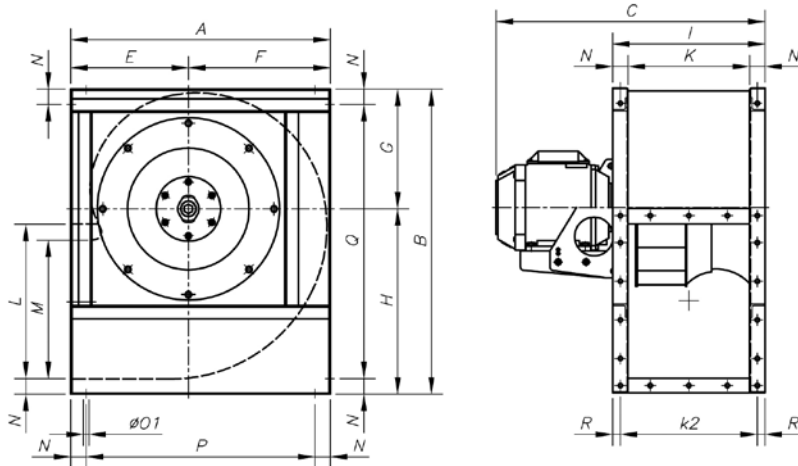
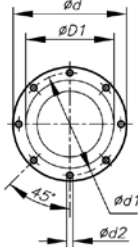

Modèle	A	B	C	ØD1*	Ød	Ød1	Ød2	E	F	G	H	I	K	k2	L	M	N	ØO1	P	Q	R
CMRG-1031-2T	542	626	573,5	315	383	356	M8	250	292	245	381	320	250	285	315	276	35	11	472	556	17,5
CMRG-1135-2T	600	696	656	355	425	398	M8	275	325	273	423	350	280	315	355	310	35	11	530	626	17,5
CMRG-1240-2T	673	790	728	400	472	444	M10	305	368	310	480	395	315	355	400	358	40	11	593	710	20
CMRG-1240-4T	673	790	590	400	472	444	M10	305	368	310	480	395	315	355	400	358	40	11	593	710	20
CMRG-1445-2T	765	880	810	450	522	494	M10	350	415	339	541	445	355	403	450	404	45	11	675	790	21
CMRG-1445-4T	765	880	649	450	522	494	M10	350	415	339	541	445	355	403	450	404	45	11	675	790	21
CMRG-1650-2T	832	970	961	500	582	555	M10	375	457	378	592	490	400	450	500	445	45	13	742	880	20
CMRG-1650-4T	832	970	715	500	582	555	M10	375	457	378	592	490	400	450	500	445	45	13	742	880	20
CMRG-1650-6T	832	970	695	500	582	555	M10	375	457	378	592	490	400	450	500	445	45	13	742	880	20
CMRG-1856-4T	925	1084	832	560	645	615	M10	415	510	426	658	550	450	500	560	493	50	13	825	984	25
CMRG-1856-6T	925	1084	771	560	645	615	M10	415	510	426	658	550	450	500	560	493	50	13	825	984	25
CMRG-2063-4T	1037	1218	973	630	720	688	M10	465	572	477	741	620	500	560	630	530	60	13	917	1098	30
CMRG-2063-6T	1037	1218	893	630	720	688	M10	465	572	477	741	620	500	560	630	530	60	13	917	1098	30
CMRG-2063-8T	1037	1218	893	630	720	688	M10	465	572	477	741	620	500	560	630	530	60	13	917	1098	30
CMRG-2271-4T	1173	1375	1126	710	800	768	M12	525	648	538	837	690	560	625	710	603	65	13	1043	1245	32,5
CMRG-2271-6T	1173	1375	1039	710	800	768	M12	525	648	538	837	690	560	625	710	603	65	13	1043	1245	32,5
CMRG-2271-8T	1173	1375	1002	710	800	768	M12	525	648	538	837	690	560	625	710	603	65	13	1043	1245	32,5

\* Diamètre nominal conduit recommandé.

CMRG-2380...28100

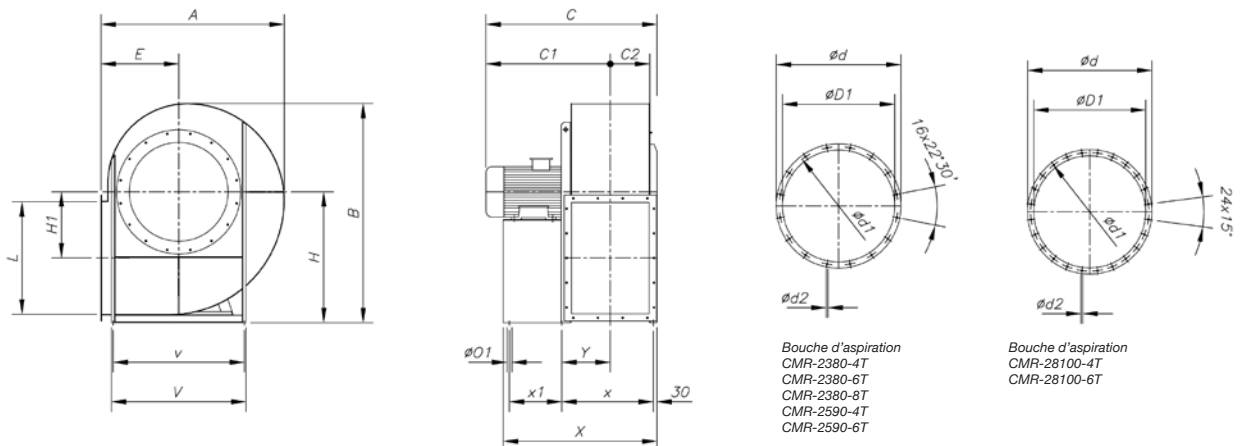

Modèle	A	B	C	C1	C2	ØD1*	Ød	Ød1	Ød2	E	H	H1	L	ØO1	V	v	X	x	x1	Y
CMRG-2380-4T	1350	1660	1245	899	286	808	906	861	11,5	560	1000	500	800	17	930	870	1102,5	667,5	370	352,5
CMRG-2380-6T	1350	1660	1030	744	286	808	906	861	11,5	560	1000	500	800	17	930	870	1102,5	667,5	370	352,5
CMRG-2380-8T	1350	1660	1035	681	286	808	906	861	11,5	560	1000	500	800	17	930	870	1102,5	667,5	370	352,5
CMRG-2590-4T	1495	1785	1390	1012	321	908	1008	958	14	630	1060	535	900	19	1030	970	1246	751	425	393
CMRG-2590-6T	1495	1785	1235	857	321	908	1008	958	14	630	1060	535	900	19	1030	970	1121	721	340	373
CMRG-28100-4T	1680	1990	1470	1051	362	1008	1108	1067	14	710	1180	610	1000	19	1130	1060	1378	843	460	454
CMRG-28100-6T	1680	1990	1395	976	362	1008	1108	1067	14	710	1180	610	1000	19	1130	1060	1278	823	385	434

\* Diamètre nominal conduit recommandé.

## Dimensions mm

### Bouche de refoulement

CMRG-1031  
CMRG-1135  
CMRG-2590  
CMRG-28100

CMRG-622  
CMRG-625  
CMRG-728  
CMRG-731

CMRG-1240  
CMRG-1445  
CMRG-1650

CMRG-1856

CMRG-2063

CMRG-2271

CMRG-2380

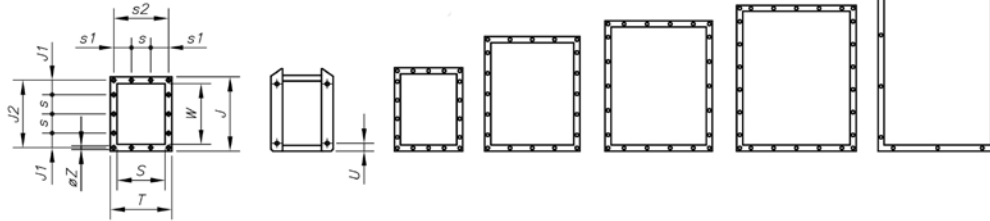

Modèle	T	J	J1	J2	S	s	s1	s2	W	Øz	U
CMRG-622	180	191,5	-	165	120	-	-	156	150	9	12
CMRG-625	185	207,5	-	181,5	125	-	-	161	167,5	9	12
CMRG-728	196,5	234,5	-	202	136,5	-	-	172,5	187,5	9	12
CMRG-731	190,5	250,5	-	227,5	130,5	-	-	166,5	211	9	12
CMRG-1031	320	385	75	350	250	100	92,5	285	315	9	-
CMRG-1135	350	425	95	390	280	100	107,5	315	355	9	-
CMRG-1240	395	480	70	440	315	100	77,5	355	400	11	-
CMRG-1445	445	540	99	498	355	100	102,5	403	450	11	-
CMRG-1650	490	590	88	550	400	125	100	450	500	11	-
CMRG-1856	550	660	55	610	450	125	125	500	560	13	-
CMRG-2063	620	750	95	690	500	125	92,5	560	630	13	-
CMRG-2271	690	840	75	775	560	125	62,5	625	710	13	-
CMRG-2380	680	920	160	871	560	200	140	639	800	14	-
CMRG-2590	750	1020	84	968	630	200	54	708	900	14	-
CMRG-28100	830	1120	138,5	1077	710	200	92,5	785	1000	14	-

## Courbes caractéristiques

Q = Débit en m<sup>3</sup>/h, m<sup>3</sup>/s et cfm.

Pe = Pression statique en mmH<sub>2</sub>O, Pa et inwg.

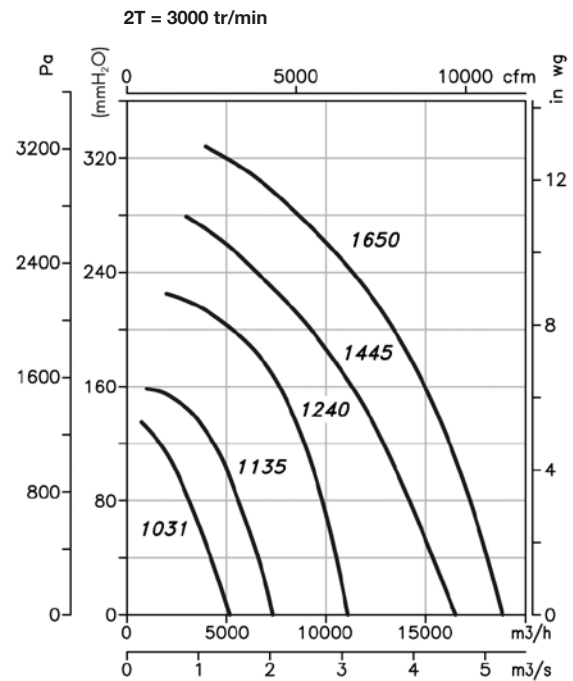
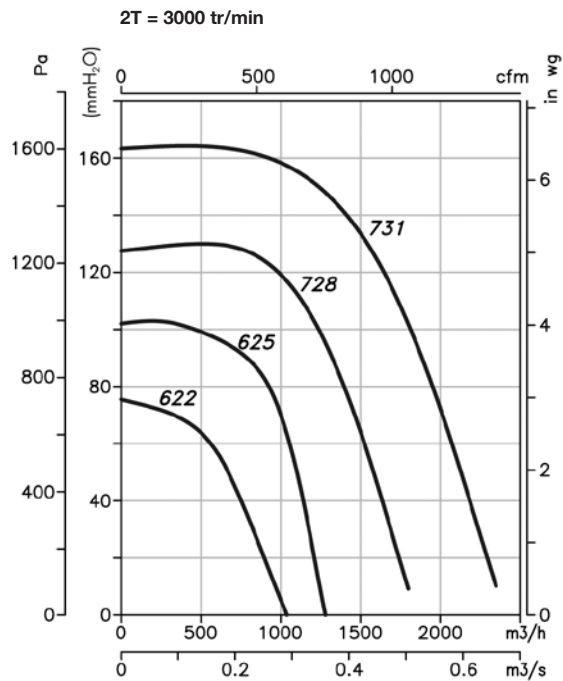

**Courbes caractéristiques**

Q = Débit en m<sup>3</sup>/h, m<sup>3</sup>/s et cfm.

Pe = Pression statique en mmH<sub>2</sub>O, Pa et in wg.

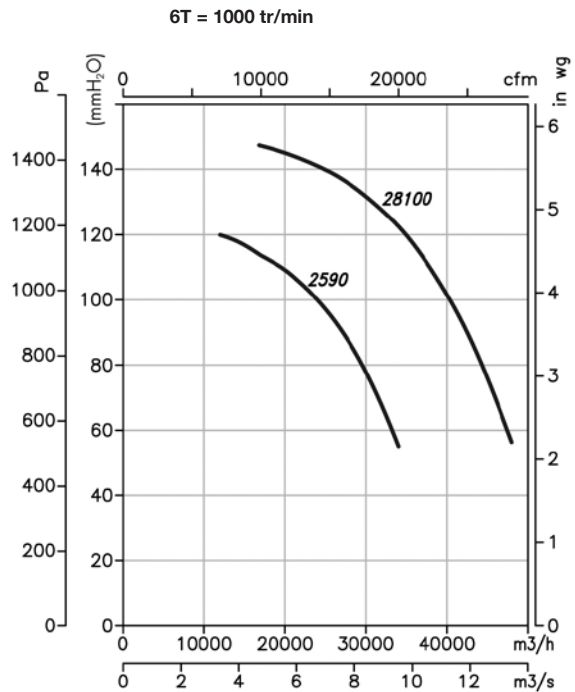
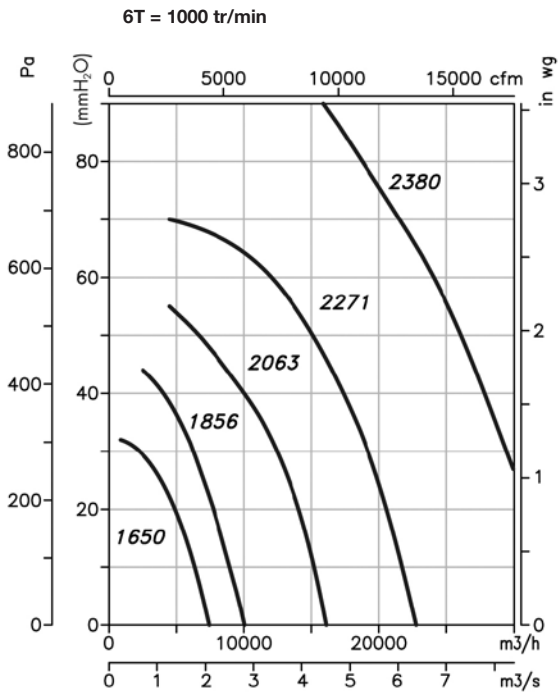
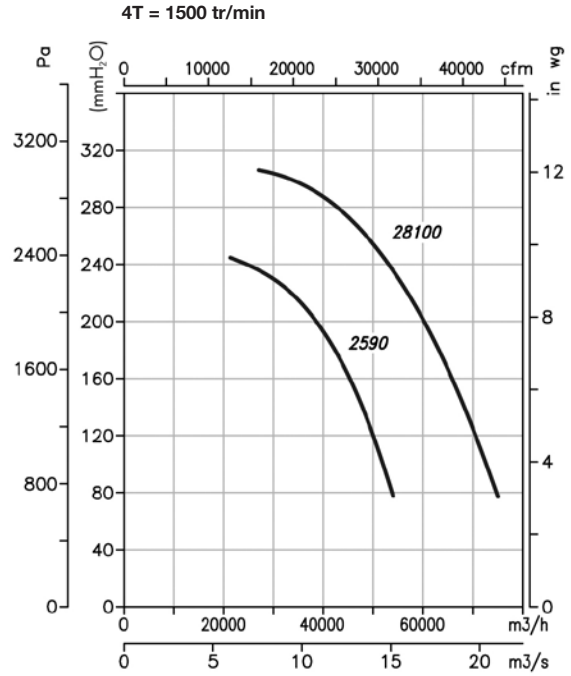
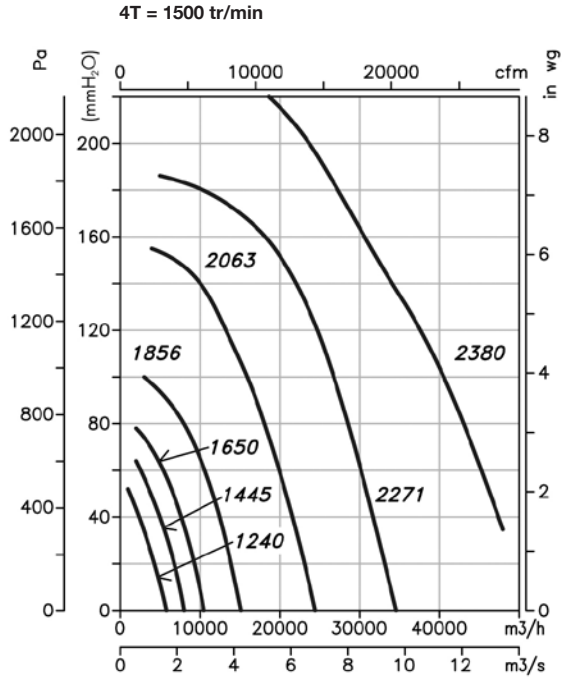

### Courbes caractéristiques

Q = Débit en m<sup>3</sup>/h, m<sup>3</sup>/s et cfm.

Pe = Pression statique en mmH<sub>2</sub>O, Pa et inwg.

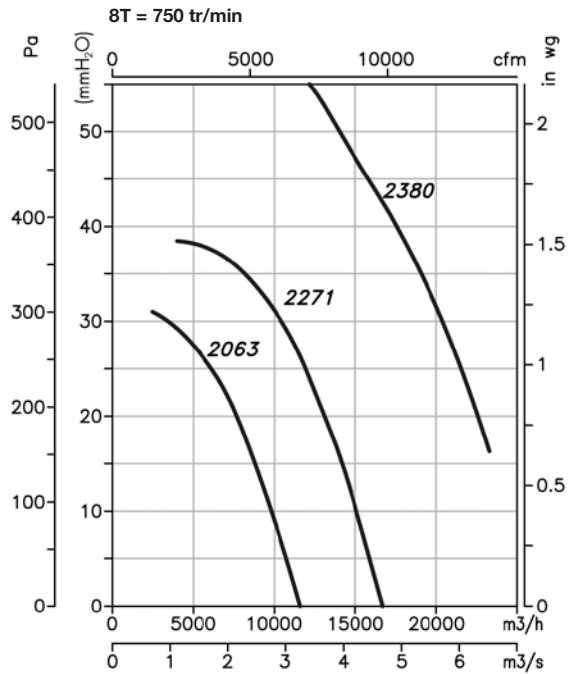

### Orientations

Livraison standard LG 270.

Modèles 2380, 2590 et 28100 orientation fixe LG 270 (autres orientations uniquement sur demande).



### Accessoires

Voir paragraphe consacré aux accessoires.



# CPV

## Ventilateurs centrifuges anticorrosion simple ouïe fabriqués en polypropylène



Design esthétique et moderne

Ventilateur :

- Gaine en polypropylène.
- Turbine à aubes inclinées vers l'avant en polypropylène.

Moteur :

- Moteurs rendement IE2 pour puissances égales ou supérieures à 0,75 kW et inférieures à 7,5 kW, sauf monophasés, 2 vitesses et 8 pôles.
- Moteurs rendement IE3 pour puissances égales ou supérieures à 7,5 kW, sauf monophasés, 2 vitesses et 8 pôles.
- Moteurs classe F, avec roulements à billes, protection IP55.
- Triphasés 230/400 V - 50 Hz (jusqu'à 4 kW) et 400/690 V - 50 Hz (puissances supérieures à 4 kW).
- Température maximale de l'air à transporter : -20 °C +70 °C.

Finition :

- Anticorrosion en matière plastique.

Sur demande :

- Bobinages spéciaux pour différentes tensions.
- Homologation ATEX Catégorie 3.
- Moteurs rendement IE2 et IE3 pour n'importe quelle puissance.

### Code de commande

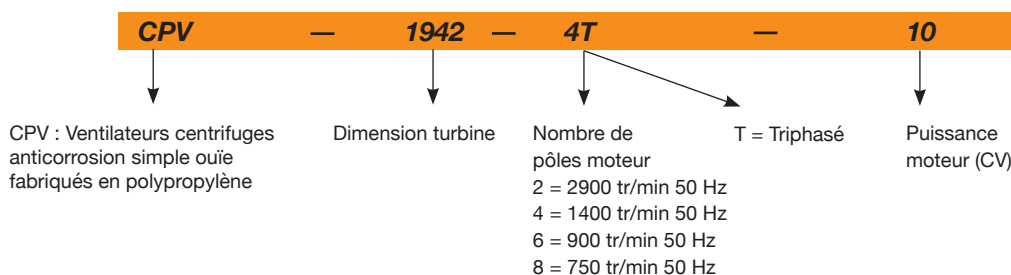

### Caractéristiques techniques

Modèle	Vitesse (tr/min)	Intensité maximale admissible (A)			Puissance installée (kW)	Débit maximum (m³/h)	Niveau de pression acoustique dB(A)	Poids approx. (Kg)
		230 V	400 V	690 V				
CPV-815-2T	2710	1,92	1,11		0,37	950	75	14,0
CPV-815-4T	1350	1,52	0,88		0,25	450	58	14,0
CPV-1020-2T	2770	2,78	1,60		0,75	2000	81	19,5
CPV-1020-4T	1350	1,52	0,88		0,25	1250	65	19,5
CPV-1020-6T	900	1,51	0,87		0,25	750	53	19,5
CPV-1325-2T	2885	7,77	4,47		2,20	3250	87	27,0
CPV-1325-4T	1370	2,02	1,17		0,37	2300	69	27,0
CPV-1325-6T	900	1,51	0,87		0,25	1400	59	27,0
CPV-1630-4T	1430	5,96	3,44		1,50	4500	75	34,5
CPV-1630-6T	900	2,99	1,73		0,55	2700	63	34,5
CPV-1840-4T	1445	10,96	6,33		3,00	6000	70	48,0
CPV-1840-6T	945	4,88	2,82		1,10	4200	65	42,0
*CPV-1942-4T-7,5	1440		11,60	6,72	5,50	8500	79	66,0
*CPV-1942-4T-10 IE3	1465		13,90	8,06	7,50	10500	84	93,0
*CPV-1942-6T	955	9,30	5,30		2,20	7000	75	49,0
*CPV-1942-8T	705	7,10	4,10		1,50	5500	70	56,0
CPV-2045-4T IE3	1465		13,90	8,06	7,50	10400	78	118,0
CPV-2045-6T	960	12,70	7,30		3,00	7000	72	88,0
CPV-1335-2T	2880		10,50	6,09	5,50	4700	84	91,0
CPV-1160-4T IE3	1470		20,90	12,10	11,00	8000	83	268,0
CPV-2060-4T IE3	1470		20,90	12,10	11,00	12000	81	270,0
CPV-2160-4T IE3	1465		27,90	16,20	15,00	15500	77	299,0
*CPV-720-2T	2710	1,92	1,11		0,37	525	75	10,0
*CPV-825-2T	2860	4,20	2,40		1,10	1140	79	17,0
*CPV-930-2T	2885	7,77	4,47		2,20	1750	84	24,0

\* Uniquement orientation L.G.

**Caractéristiques acoustiques**

Les valeurs indiquées sont déterminées au moyen de mesures du niveau de pression et de puissance sonore en dB(A) obtenues en champ libre à une distance équivalente à deux fois la somme de l'envergure du ventilateur à laquelle s'ajoute le diamètre de la turbine, au minimum 1,5 m.

**Spectre de puissance acoustique Lw(A) en dB(A) par bande de fréquence en Hz.**

Modèle	63	125	250	500	1000	2000	4000	8000	Modèle	63	125	250	500	1000	2000	4000	8000
815-2	56	69	77	81	81	77	73	65	1942-4-10	80	90	92	95	94	94	92	83
815-4	39	52	60	64	64	60	56	48	1942-6	71	81	83	86	85	85	83	74
1020-2	62	75	83	87	87	83	79	71	1942-8	66	76	78	81	80	80	78	69
1020-4	46	59	67	71	71	67	63	55	2045-4	63	76	84	88	89	85	81	72
1020-6	34	47	55	59	59	55	51	43	2045-6	57	70	78	82	83	79	75	66
1325-2	70	83	91	95	96	92	88	79	1030	58	71	79	83	84	80	76	67
1325-4	52	65	73	77	78	74	70	61	1335	67	80	88	92	93	89	85	76
1325-6	42	55	63	67	68	64	60	51	1160	68	81	89	93	94	90	86	77
1630-4	60	73	81	85	86	82	78	69	2060	66	79	87	91	92	88	84	75
1630-6	48	61	69	73	74	70	66	57	2160	64	77	85	89	89	85	81	73
1840-4	55	68	76	80	81	77	73	64	720	56	69	77	81	81	77	73	65
1840-6	50	63	71	75	76	72	68	59	825	60	73	81	85	85	81	77	69
1942-4-7,5	75	85	87	90	89	89	87	78	930	65	78	86	90	90	86	82	74

**Dimensions mm**

**CPV-720...1942**

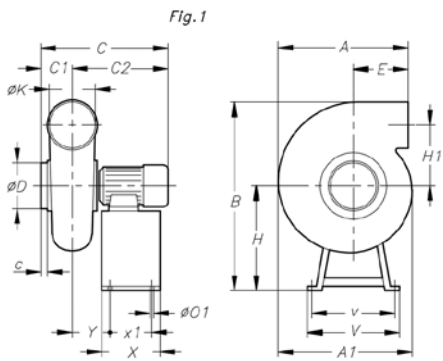

Modèle	Fig.	A	A1	B	C	C1	C2	c	øD	E	H	H1	øK	øO1	V	v	X	x1	Y
CPV-720	1	375	-	486	350	80	270	45	90	212	311	130	90	6	340	320	180	160	92
CPV-815	1	307	335	521	360	100	260	30	125	100	281	177,5	125	8	355	335	180	160	90
CPV-825	1	445	-	552	433	110	323	55	125	218	320	170	125	6	340	320	180	160	103
CPV-930	1	540	-	678	477	100	377	40	160	262	390	205	160	6	420	400	240	160	137
CPV-1020-2T	1	340	397	593	445,5	116	329,5	32	160	100	290	223	160	8	355	335	180	160	127,5
CPV-1020-4/6T	1	340	397	584	422,5	116	306,5	32	160	100	281	223	160	8	355	335	180	160	122,5
CPV-1325-2T	1	413	505	735	494	130	364	35	200	103	370	265	200	8	400	380	180	160	125
CPV-1325-4/6T	1	413	505	716	432,5	130	302,5	35	200	103	351	265	200	8	400	380	180	160	113,5
CPV-1630-4T	1	480	602	890	536,5	145	391,5	35	250	117	440	323	250	8	450	430	240	220	142,5
CPV-1630-6T	1	480	602	880	503	145	358	35	250	117	430	323	250	8	450	430	240	220	138
CPV-1942-4T	1	580	750	1170	730,5	210	520,5	60	315	130	600	412,5	315	8	600	564	350	314	181,5
CPV-1942-6/8T	1	580	750	1150	679,5	210	469,5	60	315	130	580	412,5	315	8	600	564	350	314	204

**CPV-1030...2045**

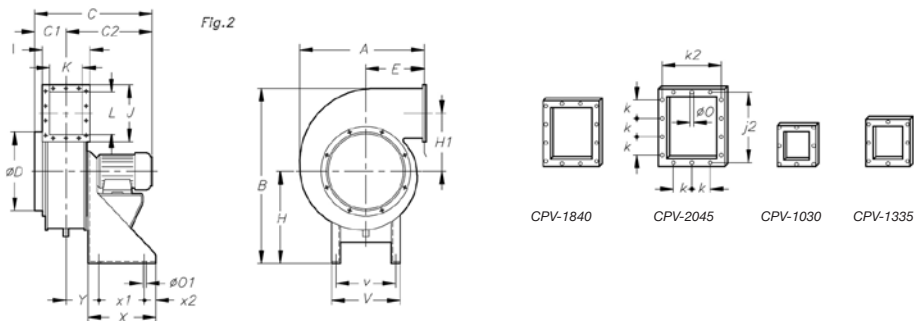

Modèle	Fig.	A	B	C	C1	C2	øD	E	H	H1	I	J	J2	øK	k	k2	L	øO	øO1	V	v	X	x1	x2	Y
CPV-1335	2	566	788	-	175	-	225	255	452	246	240	256	226	160	100	210	180	9	12	320	285	-	200	50	140
CPV-1840-4T	2	628	819	660	210	450	355	275	420	259	305	356	326	225	100	275	280	9	12	320	285	300	200	50	170
CPV-1840-6T	2	628	809	630	210	420	355	275	410	259	305	356	326	225	100	275	280	9	12	320	285	300	200	50	170
CPV-2045	2	724	1020	810	245	565	400	300	542	310	362	421	381	270	100	322	335	9	12	350	315	350	250	50	197

Dimensions mm

CPV-1160...2160

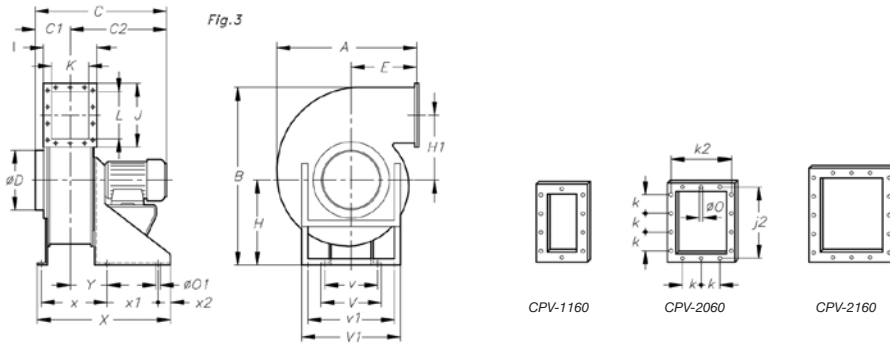

Modèle	Fig.	A	B	C	C1	C2	øD	E	H	H1	I	J	J2	øK	k	k2	L	øO	øO1	V	V1	v	v1	X	x	x1	x2	Y
CPV-1160	3	937	1296	-	210	-	355	410	720	421	275	416	366	155	100	225	310	9	14	500	790	450	670	710	265	360	60	155
CPV-2060	3	937	1296	-	270	-	400	410	720	421	395	416	366	275	100	345	310	9	14	500	790	450	670	855	410	360	60	215
CPV-2160	3	981	1356	-	285	-	600	414	720	438,5	455	501	451	335	100	405	395	9	14	500	790	450	670	915	470	360	60	240

Courbes caractéristiques

Q = Débit en m<sup>3</sup>/h, m<sup>3</sup>/s et cfm.

Pe = Pression statique en mmH<sub>2</sub>O, Pa et in wg.

2T = 3000 tr/min

4T = 1500 tr/min

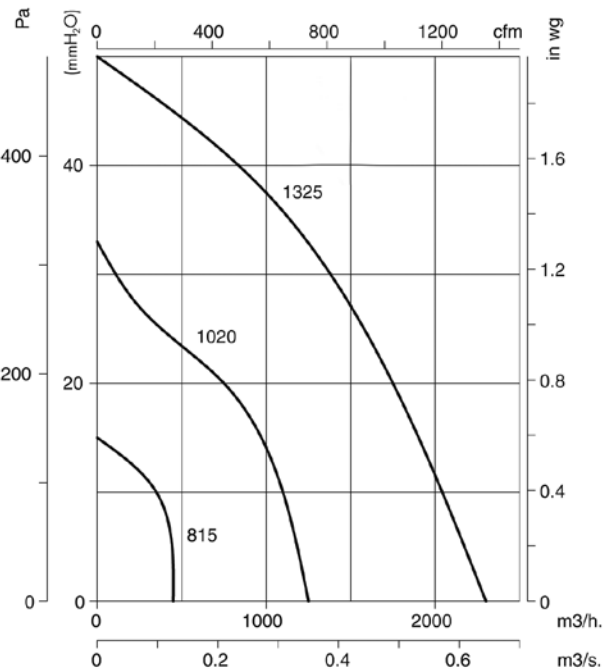
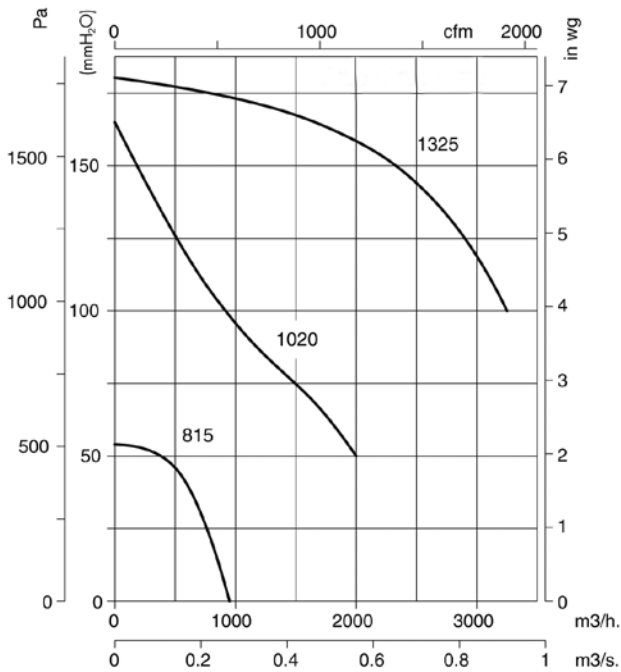



**Courbes caractéristiques**

Q = Débit en m<sup>3</sup>/h, m<sup>3</sup>/s et cfm.

Pe = Pression statique en mmH<sub>2</sub>O, Pa et in wg.

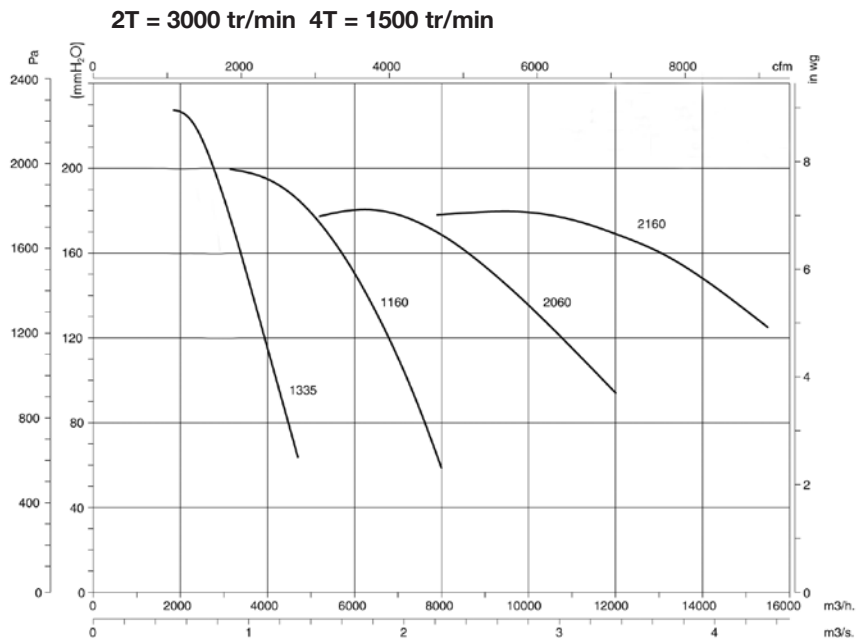
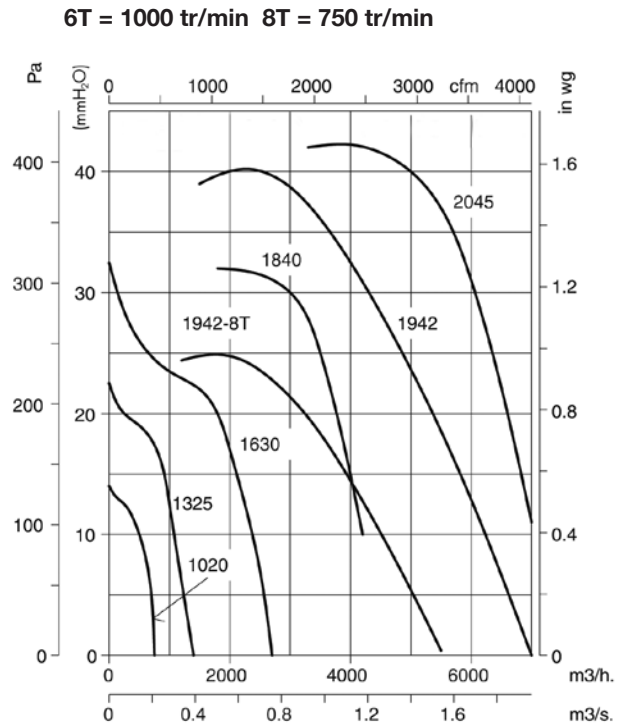
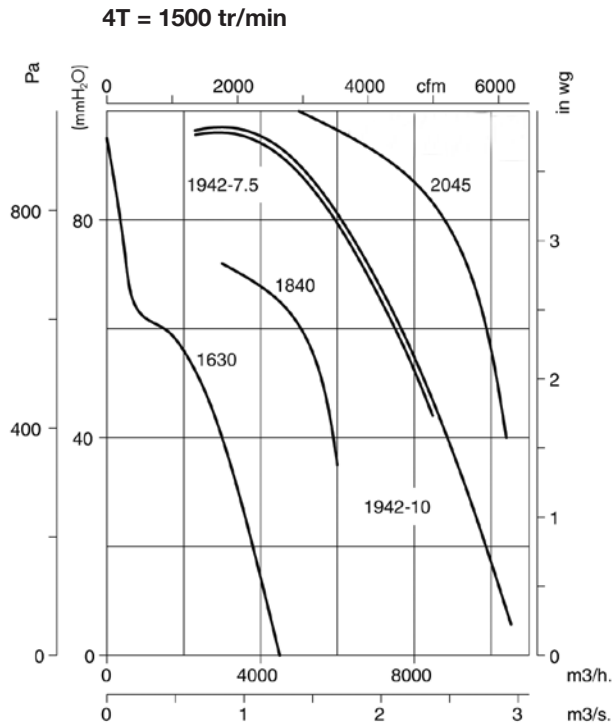

**Courbes caractéristiques**

Q = Débit en m<sup>3</sup>/h, m<sup>3</sup>/s et cfm.

Pe = Pression statique en mmH<sub>2</sub>O, Pa et inwg.

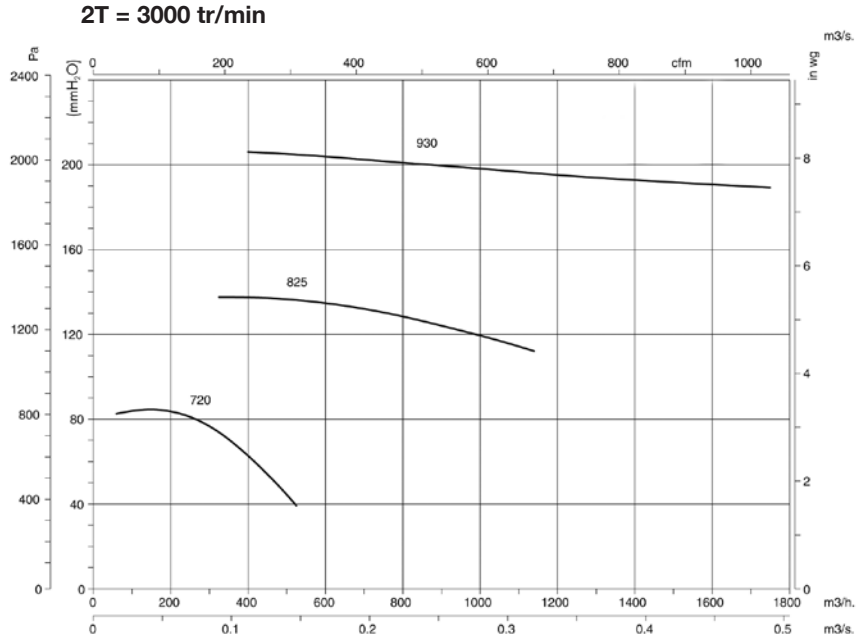

**Orientations**

Livraison standard LG 90.



**Accessoires**

Voir paragraphe consacré aux accessoires.





# CMRH

**Ventilateurs à entraînement par transmission, équipés d'un moteur électrique, ensemble de poulies, courroies et protecteurs normalisés selon la norme ISO-13857:2008 et caisson calorifuge avec fibre minérale de 150 mm, pour un fonctionnement horizontal**



Graisseurs externes pour un entretien facile

**Ventilateur :**

- Structure en tôle acier de grande épaisseur.
- Turbine à aubes à réaction en tôle d'acier extrêmement robuste.
- Ensemble de transmission avec roulements et support en fonte.

**Moteur :**

- Moteurs rendement IE2 pour puissances égales ou supérieures à 0,75 kW et inférieures à 7,5 kW, sauf monophasés, 2 vitesses et 8 pôles.
- Moteurs rendement IE3 pour puissances égales ou supérieures à 7,5 kW, sauf monophasés, 2 vitesses et 8 pôles.
- Moteurs classe F, avec roulements à billes, protection IP55.
- Triphasés 230/400 V - 50 Hz (jusqu'à 4 kW) et 400/690 V - 50 Hz (puissances supérieures à 4 kW).
- Température maximale de l'air à transporter : -20 °C +300 °C.

**Finition :**

- Traitement avec peinture haute température.

**Sur demande :**

- Bobinages spéciaux pour différentes tensions.
- Ventilateur en acier réfractaire pour des températures atteignant 400 °C.
- Exécution pour un fonctionnement vertical.
- Moteurs rendement IE2 et IE3 pour n'importe quelle puissance.

## Code de commande

**CMRH — 1856 — X — /R — 7,5**

CMRH : Ventilateurs à entraînement par transmission, caisson calorifuge avec fibre minérale de 150 mm, pour un fonctionnement horizontal

Dimension turbine

À entraînement par transmission

Équipé d'une turbine de refroidissement

Puissance moteur (CV)

## Caractéristiques techniques

Modèle	Vitesse (tr/min)	Intensité maximale admissible (A)			Puissance installée (kW)	Débit maximum (m³/h)	Niveau de pression acoustique dB(A)	Poids approx. (Kg)
		230 V	400 V	690 V				
CMRH-1445-X/R-3	1700	8,36	4,83		2,20	9620	79	203
CMRH-1445-X/R-4	1910	10,96	6,33		3,00	10810	81	207
CMRH-1445-X/R-5.5	2120	14,10	8,12		4,00	12000	83	226
CMRH-1650-X/R-4	1530	10,96	6,33		3,00	9910	80	212
CMRH-1650-X/R-5.5	1720	14,10	8,12		4,00	11140	82	231
CMRH-1650-X/R-7.5	1910		11,60	6,72	5,50	12370	84	250
CMRH-1856-X/R-5.5	1365	14,10	8,12		4,00	14210	79	241
CMRH-1856-X/R-7.5	1535		11,60	6,72	5,50	15980	81	260
CMRH-1856-X/R-10 IE3	1705		14,20	8,20	7,50	17780	83	273
CMRH-2063-X/R-7.5	1365		11,60	6,72	5,50	22860	82	265
CMRH-2063-X/R-10 IE3	1515		14,20	8,20	7,50	25370	84	278
CMRH-2063-X/R-15 IE3	1700		20,20	11,60	11,00	28470	86	305
CMRH-2271-X/R-15 IE3	1370		20,20	11,60	11,00	32300	87	350
CMRH-2271-X/R-20 IE3	1540		27,50	15,90	15,00	36300	90	375
CMRH-2380-X/R-25 IE3	1280		35,00	20,00	18,50	43885	83	405
CMRH-2380-X/R-30 IE3	1365		42,00	24,00	22,00	46800	85	422

Dimensions mm

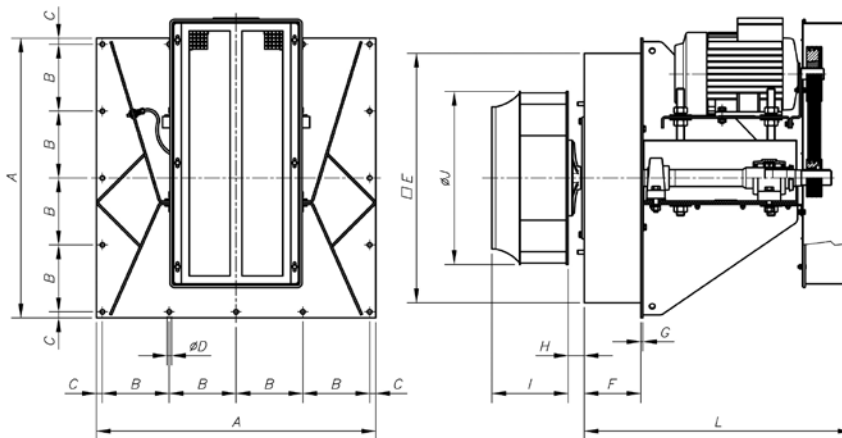

Modèle	A	B	C	øD	E	F	G	H	I	øJ	L
CMRH-1445-X/R-3	740	177	16	12	660	150	5	43	202	458	710
CMRH-1445-X/R-4	740	177	16	12	660	150	5	43	202	458	710
CMRH-1445-X/R-5'5	740	177	16	12	660	150	5	43	202	458	710
CMRH-1650-X/R-4	740	177	16	12	660	150	5	43	224	508	710
CMRH-1650-X/R-5'5	740	177	16	12	660	150	5	43	224	508	710
CMRH-1650-X/R-7'5	740	177	16	12	660	150	5	43	224	508	710
CMRH-1856-X/R-4	800	192	16	12	720	150	5	43	245,5	573	816
CMRH-1856-X/R-5'5	800	192	16	12	720	150	5	43	245,5	573	816
CMRH-1856-X/R-7'5	800	192	16	12	720	150	5	43	245,5	573	816
CMRH-2063-X/R-7'5	800	192	16	12	720	150	5	43	274	644	816
CMRH-2063-X/R-10	800	192	16	12	720	150	5	43	274	644	816
CMRH-2063-X/R-15	800	192	16	12	720	150	5	43	274	644	816
CMRH-2271-X/R-15	970	233	20	14	870	150	5	43	295	719	817
CMRH-2271-X/R-20	970	233	20	14	870	150	5	43	295	719	817
CMRH-2380-X/R-25	970	232,5	20	14	870	150	5	53,5	400	810	902
CMRH-2380-X/R-30	970	232,5	20	14	870	150	5	53,5	400	810	902

Accessoires

Voir paragraphe consacré aux accessoires.



**Courbes caractéristiques**

Q = Débit en m<sup>3</sup>/h, m<sup>3</sup>/s et cfm.

Pe = Pression statique en mmH<sub>2</sub>O, Pa et inwg.

**CMRH 1445**

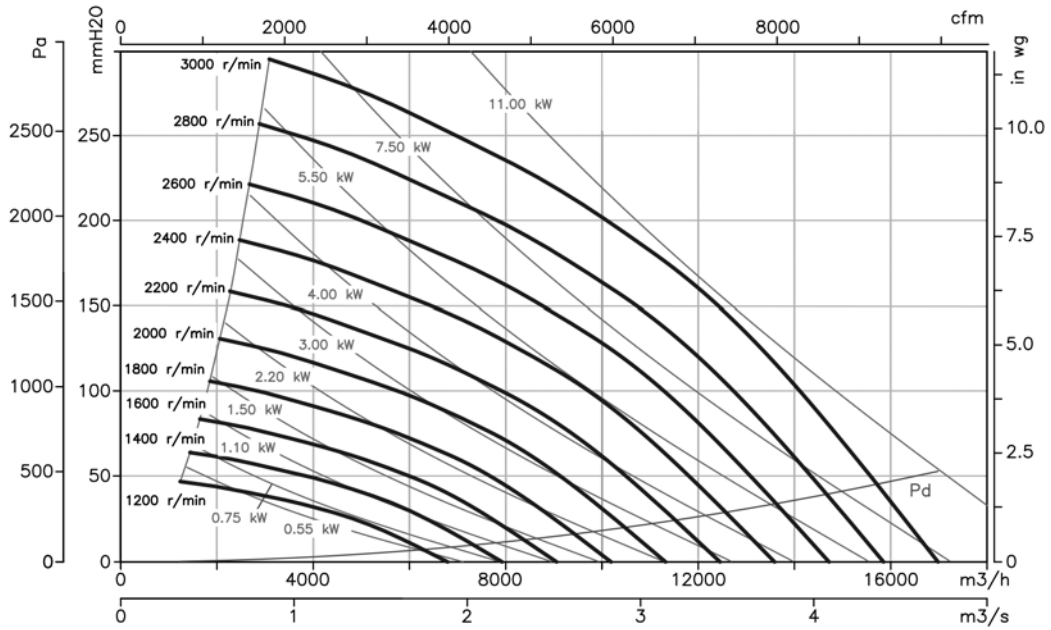

**CMRH 1650**

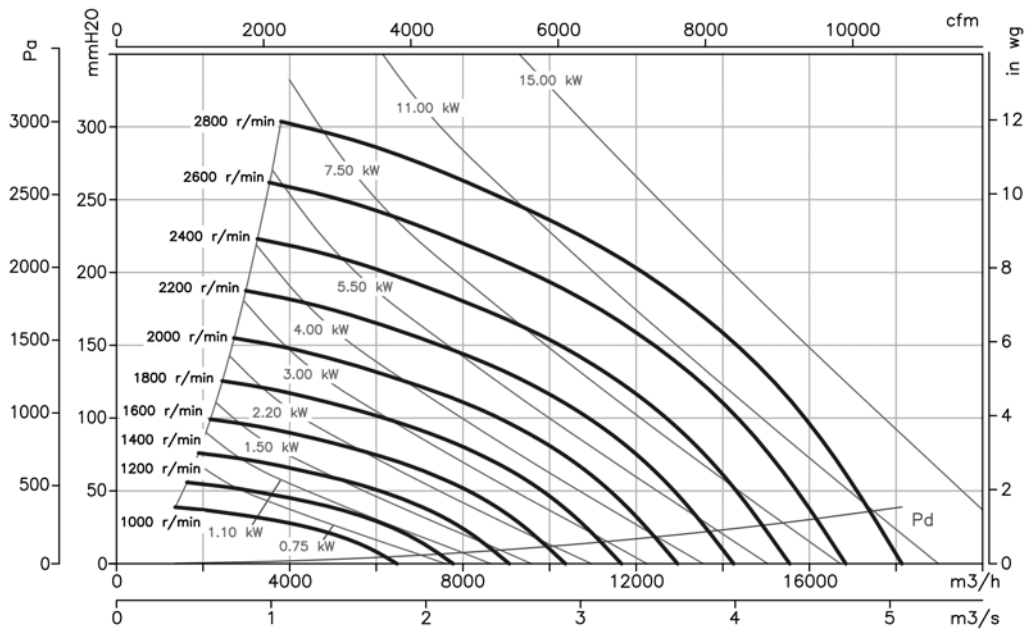

**Courbes caractéristiques**

Q = Débit en m<sup>3</sup>/h, m<sup>3</sup>/s et cfm.

Pe = Pression statique en mmH<sub>2</sub>O, Pa et in wg.

**CMRH 1856**

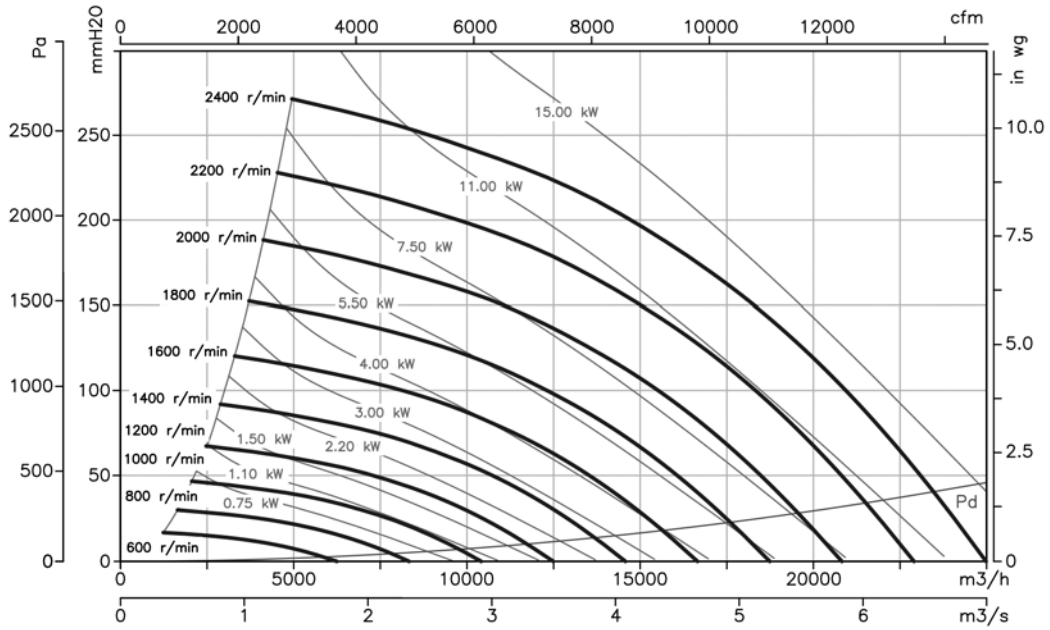

**CMRH 2063**

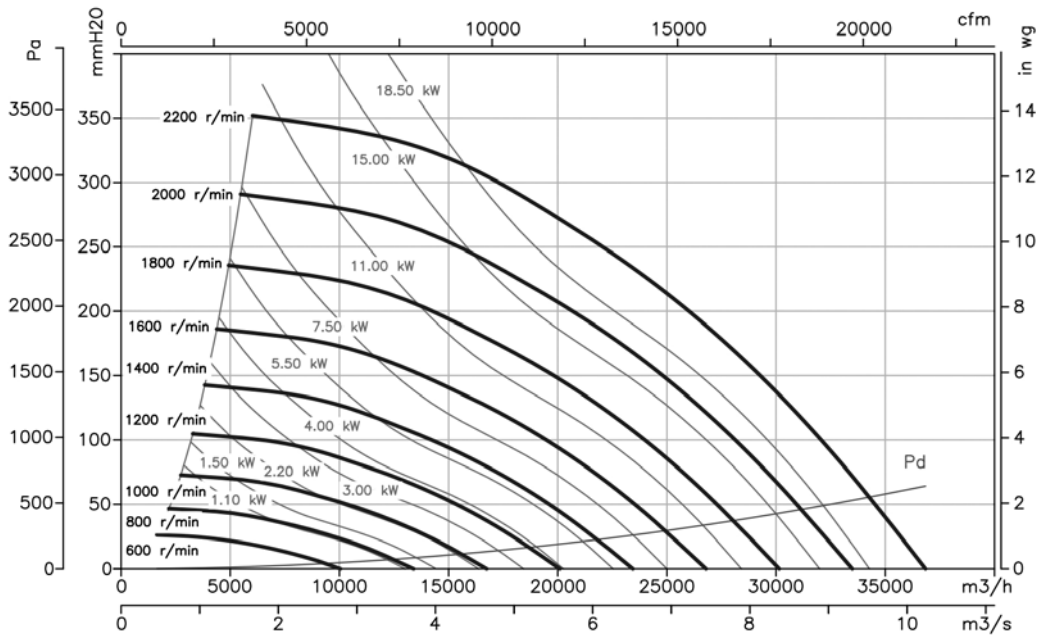

**Courbes caractéristiques**

Q = Débit en m<sup>3</sup>/h, m<sup>3</sup>/s et cfm.

Pe = Pression statique en mmH<sub>2</sub>O, Pa et inwg.

**CMRH 2271**

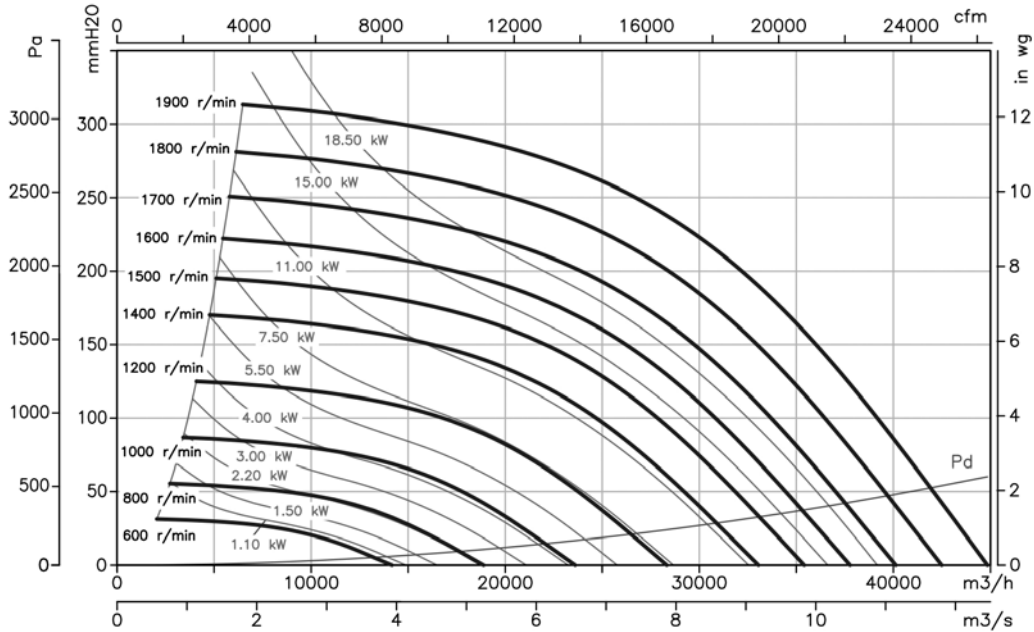

**CMRH 2380**

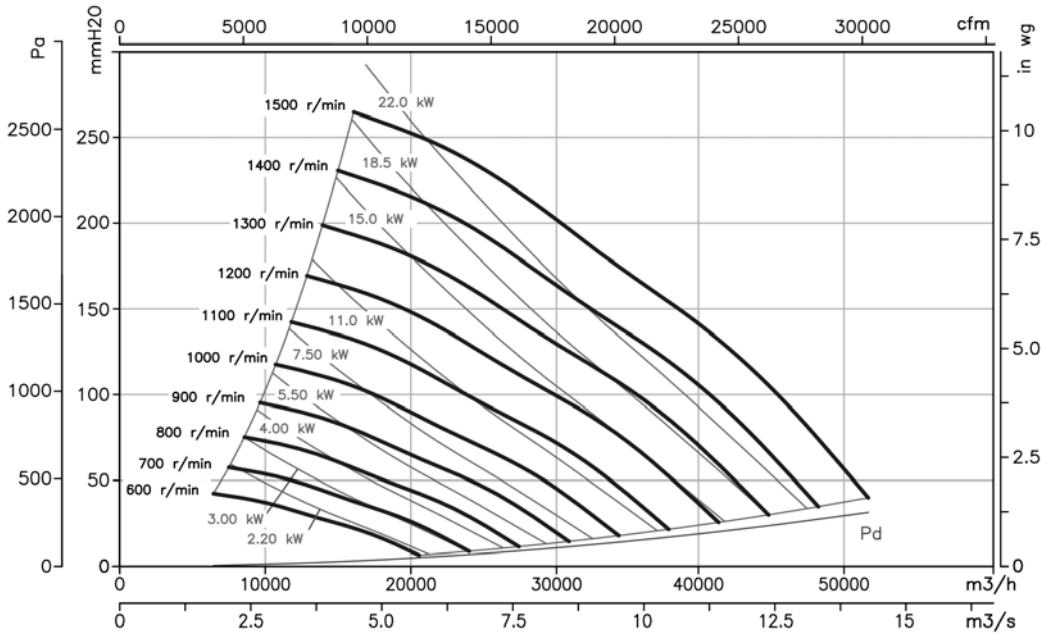





### Caractéristiques acoustiques

Les valeurs indiquées sont déterminées au moyen de mesures du niveau de pression et de puissance sonore en dB(A) obtenues en champ libre à une distance équivalente à deux fois la somme de l'envergure du ventilateur à laquelle s'ajoute le diamètre de l'hélice, au minimum 1,5 m.

Spectre de puissance acoustique Lw(A) en dB(A) par bande de fréquence en Hz.

Modèle	63	125	250	500	1000	2000	4000	8000	Modèle	63	125	250	500	1000	2000	4000	8000
HFW-56-4T-1	48	68	76	81	83	80	73	62	HFW-80-4T-4	56	76	84	89	91	88	81	74
HFW-56-4T-1.5	49	69	77	82	84	81	74	63	HFW-80-4T-5.5	56	76	84	89	91	88	81	70
HFW-56-4T-2	50	70	78	83	85	82	75	64	HFW-80-6T-1.5	49	66	74	79	81	78	71	60
HFW-56-6T-0.75	37	57	65	70	72	69	62	51	HFW-80-6T-2	50	67	75	80	82	79	72	61
HFW-63-4T-1	50	70	78	83	85	82	75	64	HFW-80-6T-3	51	68	76	81	83	80	73	62
HFW-63-4T-1.5	48	68	76	81	83	80	73	65	HFW-90-4T-4	61	82	89	94	97	93	86	79
HFW-63-4T-2	52	68	76	81	83	80	73	66	HFW-90-4T-5.5	60	81	88	93	96	92	85	74
HFW-63-4T-3	53	70	78	83	85	82	77	67	HFW-90-4T-7.5	59	80	87	92	95	91	84	73
HFW-63-4T-4	54	71	79	84	86	83	78	68	HFW-90-4T-10	58	79	86	91	94	90	83	72
HFW-63-6T-0.75	42	60	68	73	75	72	65	56	HFW-90-6T-2	58	79	86	91	94	90	83	72
HFW-63-6T-1	43	62	70	75	77	74	67	57	HFW-90-6T-3	56	70	77	82	85	81	74	63
HFW-71-4T-1.5	54	74	82	87	89	86	79	69	HFW-90-6T-4	57	72	79	84	87	83	76	65
HFW-71-4T-2	53	73	81	86	88	85	78	70	HFW-100-4T-7.5	64	84	92	97	99	96	89	78
HFW-71-4T-3	58	72	80	85	87	84	77	71	HFW-100-4T-10	62	82	90	95	97	94	87	76
HFW-71-4T-4	59	73	81	86	88	85	78	72	HFW-100-4T-15	61	81	89	94	96	93	86	75
HFW-71-6T-0.75	44	63	72	74	76	73	66	55	HFW-100-4T-20	63	83	91	96	98	95	88	77
HFW-71-6T-1	45	65	73	75	77	74	67	56	HFW-100-6T-3	61	72	80	85	87	84	77	66
HFW-71-6T-1.5	46	66	71	76	78	75	68	57	HFW-100-6T-4	64	72	80	85	87	84	77	66
HFW-80-4T-3	57	77	85	90	92	89	82	73	HFW-100-6T-5.5	64	73	81	86	88	85	78	67



### Erp. Caractéristiques du point de rendement maximal (BEP)

<b>PN</b>	Puissance nominale du moteur en kW	<b>ηe[%]</b>	Rendement
<b>MC</b>	Catégorie de mesure	<b>N</b>	Niveau de rendement
<b>EC</b>	Catégorie de rendement	<b>[kW]</b>	Puissance électrique
	<b>S</b> Statique	<b>[m³/h]</b>	Débit
	<b>T</b> Total	<b>[mmH₂O]</b>	Pression statique ou totale (Selon EC)
<b>VSD</b>	Variateur de vitesse	<b>[RPM]</b>	Vitesse
<b>SR</b>	Rapport spécifique		

Modèle	MC	EC	VSD	SR	ηe [%]	N	[kW]	[m3/h]	[mmH₂O]	[RPM]
HFW-56-4T-1	A	S	NON	1,00	37,2%	44,1	0,837	7959	14,38	1438
HFW-63-4T-1	C	S	NON	1,00	49,8%	56,5	0,868	9291	17,07	1436
HFW-63-4T-1.5	C	S	NON	1,00	47,9%	53,7	1,193	10625	19,76	1447
HFW-63-4T-2	C	S	NON	1,00	42,3%	47,4	1,551	12026	20,03	1449
HFW-63-4T-3	B	T	NON	1,00	61,9%	65,8	2,447	20324	27,38	1439
HFW-63-4T-4	B	T	NON	1,00	62,6%	65,9	3,020	24239	28,64	1440
HFW-63-6T-0.75	B	T	NON	1,00	57,7%	65,4	0,611	12174	10,64	949
HFW-63-6T-1	B	T	NON	1,00	57,1%	63,7	0,930	15880	12,29	942
HFW-71-4T-1.5	C	S	NON	1,00	47,9%	53,4	1,346	12330	19,20	1440
HFW-71-4T-2	C	S	NON	1,00	48,4%	53,6	1,495	13405	19,83	1450
HFW-71-4T-3	C	S	NON	1,00	42,8%	46,8	2,369	17056	21,84	1441
HFW-71-4T-4	C	S	NON	1,00	40,7%	44,0	2,976	19369	22,96	1441
HFW-71-6T-0.75	C	S	NON	1,00	40,3%	47,7	0,678	10743	9,35	944
HFW-71-6T-1	C	S	NON	1,00	38,4%	45,2	0,842	12404	9,58	947
HFW-71-6T-1.5	C	S	NON	1,00	34,0%	40,1	1,103	14226	9,69	955
HFW-80-4T-3	C	S	NON	1,00	47,0%	51,0	2,417	16923	24,69	1440
HFW-80-4T-4	C	S	NON	1,00	44,5%	47,4	3,404	20444	27,19	1432
HFW-80-4T-5.5	C	S	NON	1,00	43,6%	46,1	4,011	22304	28,78	1457
HFW-80-6T-1.5	C	S	NON	1,00	40,2%	45,9	1,224	14613	12,35	951
HFW-80-6T-2	C	S	NON	1,00	39,2%	44,0	1,764	17576	14,46	962
HFW-80-6T-3	C	S	NON	1,00	37,1%	41,1	2,317	20444	15,44	956
HFW-90-4T-4	C	S	NON	1,00	51,9%	55,2	3,028	19656	29,36	1440
HFW-90-4T-5.5	C	S	NON	1,00	50,5%	53,0	4,049	25081	29,94	1456
HFW-90-4T-7.5	C	S	NON	1,00	47,7%	49,0	6,251	31521	34,72	1465
HFW-90-4T-10 IE3	C	S	NON	1,01	46,1%	46,8	7,730	35009	37,36	1467
HFW-90-6T-2	C	S	NON	1,00	45,8%	50,8	1,625	19416	14,08	965
HFW-90-6T-3	C	S	NON	1,00	41,1%	44,8	2,615	23753	16,64	950
HFW-90-6T-4	C	S	NON	1,00	37,7%	40,6	3,515	27183	17,92	970
HFW-100-4T-7.5	C	S	NON	1,00	52,1%	53,9	5,240	30466	32,94	1471
HFW-100-4T-10 IE3	C	S	NON	1,00	48,9%	49,4	8,112	37591	38,73	1466
HFW-100-4T-15 IE3	C	S	NON	1,01	44,7%	44,3	11,841	44571	43,65	1470
HFW-100-4T-20 IE3	C	S	NON	1,01	41,3%	40,1	15,684	50259	47,37	1471
HFW-100-6T-3	C	S	NON	1,00	45,0%	48,9	2,474	24629	16,62	953
HFW-100-6T-4	C	S	NON	1,00	43,9%	47,1	3,131	27632	18,28	974
HFW-100-6T-5.5	C	S	NON	1,00	38,9%	41,2	4,429	32373	19,56	971

Dimensions mm

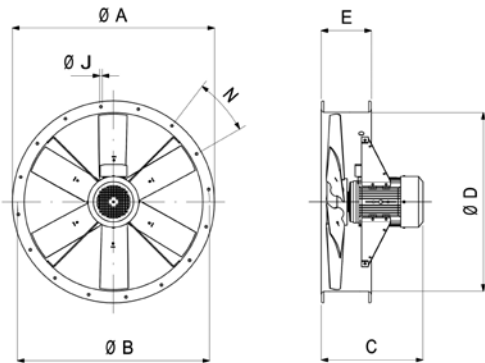

Modèle	ØA	ØB	C										ØD	E	ØJ	N		
			0,75	1	1,5	2	3	4	5,5	7,5	10	15					20	
HFW-56-4	665	620	-	330	380	380	-	-	-	-	-	-	-	-	560	225	12	12x30°
HFW-56-6	665	620	330	-	-	-	-	-	-	-	-	-	-	-	560	225	12	12x30°
HFW-63-4	735	690	-	379	429	429	470	470	-	-	-	-	-	-	640	225	12	12x30°
HFW-63-6	735	690	379	429	-	-	-	-	-	-	-	-	-	-	640	225	12	12x30°
HFW-71-4	815	770	-	-	389	389	430	430	-	-	-	-	-	-	710	225	12	16x22°30'
HFW-71-6	815	770	339	389	389	-	-	-	-	-	-	-	-	-	710	225	12	16x22°30'
HFW-80-4	905	860	-	-	-	-	436	436	460	-	-	-	-	-	800	225	12	16x22°30'
HFW-80-6	905	860	-	-	395	436	460	-	-	-	-	-	-	-	800	225	12	16x22°30'
HFW-90-4	1018	970	-	-	-	-	401	425	485	525	-	-	-	-	900	225	15	16x22°30'
HFW-90-6	1018	970	-	-	-	401	425	485	-	-	-	-	-	-	900	225	15	16x22°30'
HFW-100-4	1118	1070	-	-	-	-	-	-	488	528	643	703	1000	1000	225	15	16x22°30'	
HFW-100-6	1118	1070	-	-	-	-	428	488	528	-	-	-	-	-	1000	225	15	16x22°30'

Courbes caractéristiques

Q = Débit en m³/h, m³/s et cfm.

Pe = Pression statique en mmH₂O, Pa et inwg.

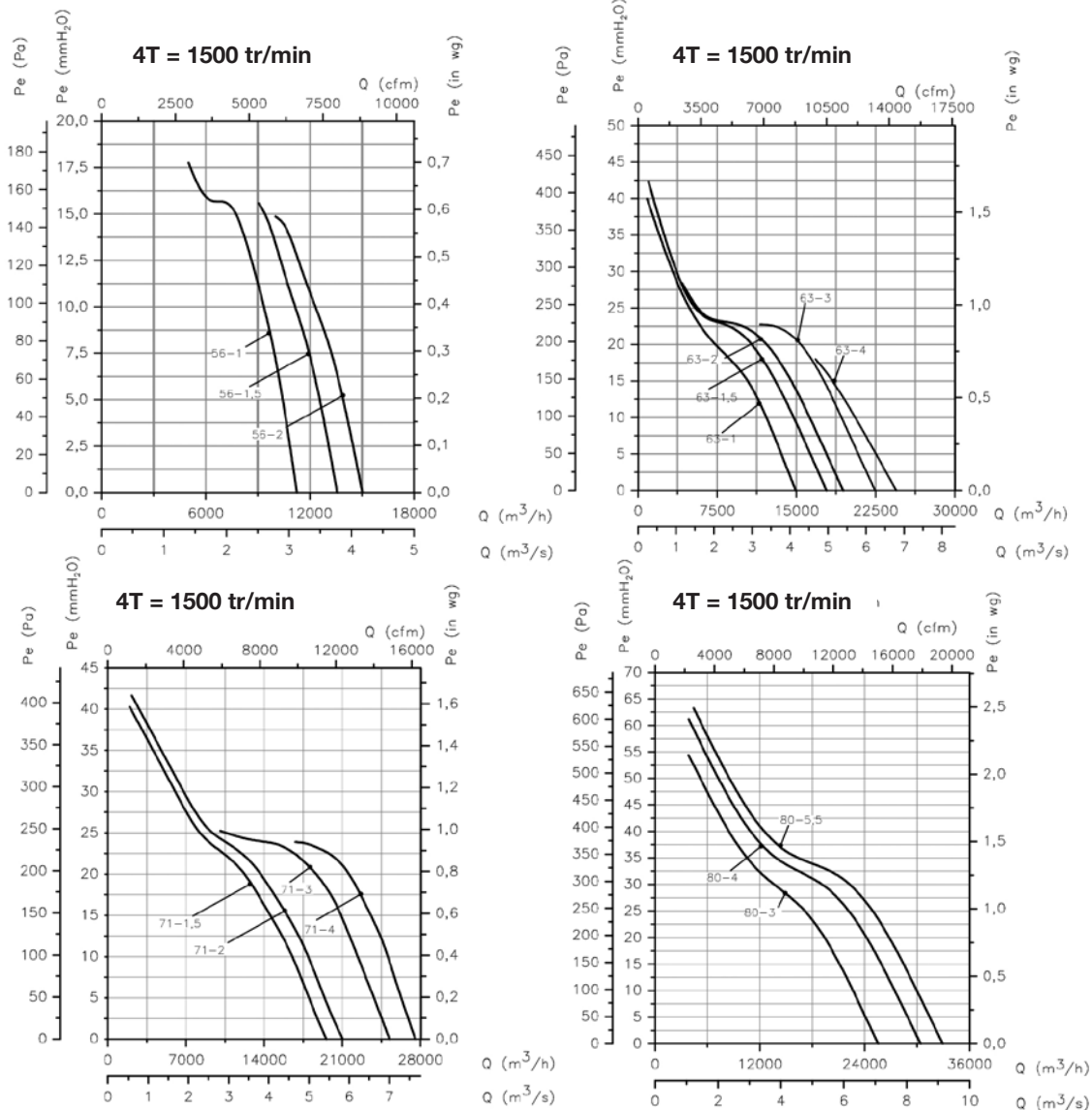

**Courbes caractéristiques**

Q = Débit en m<sup>3</sup>/h, m<sup>3</sup>/s et cfm.

Pe = Pression statique en mmH<sub>2</sub>O, Pa et in wg.

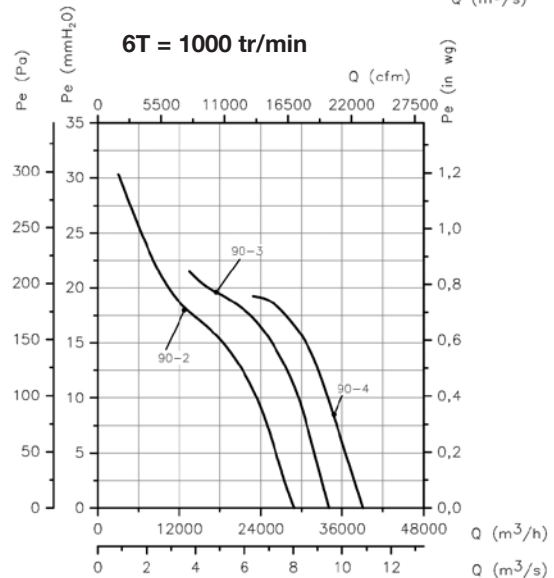
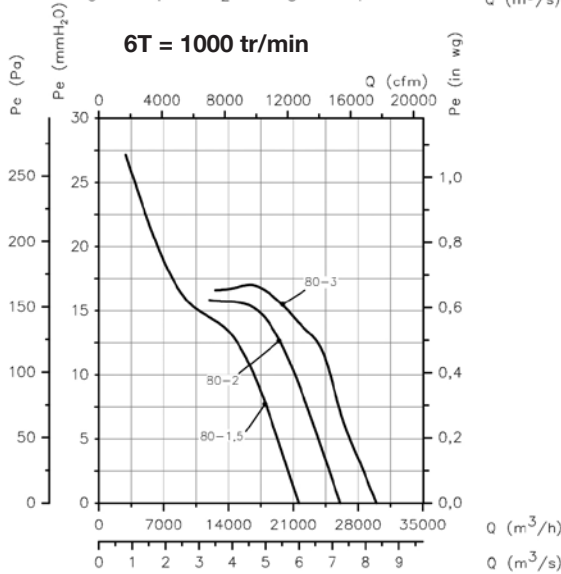
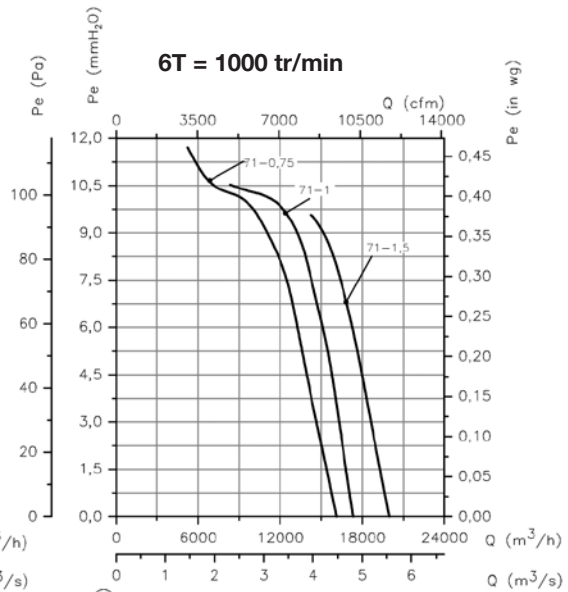
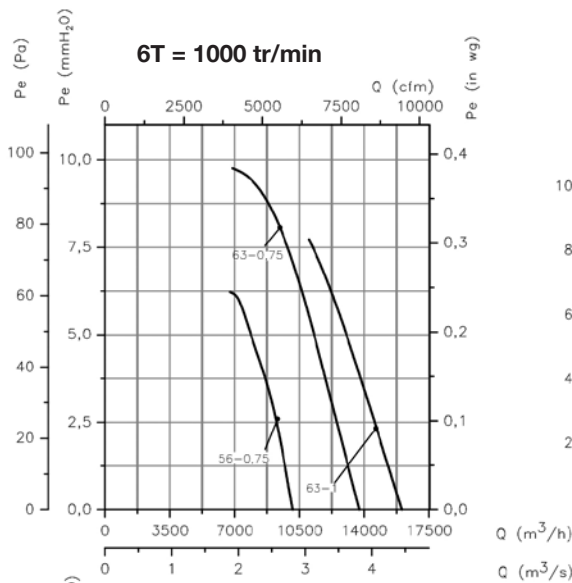
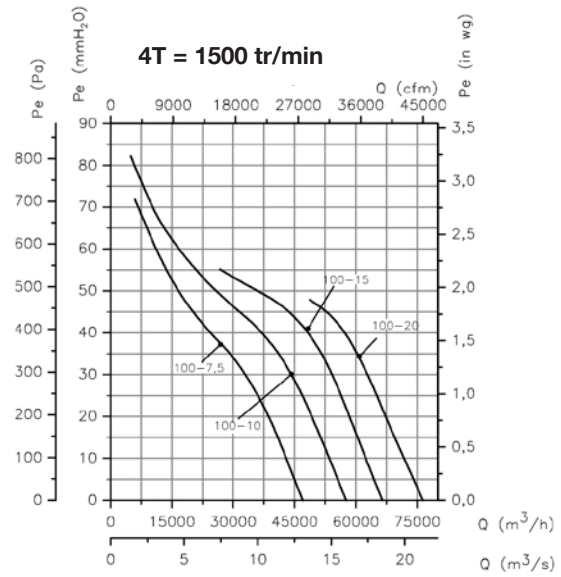
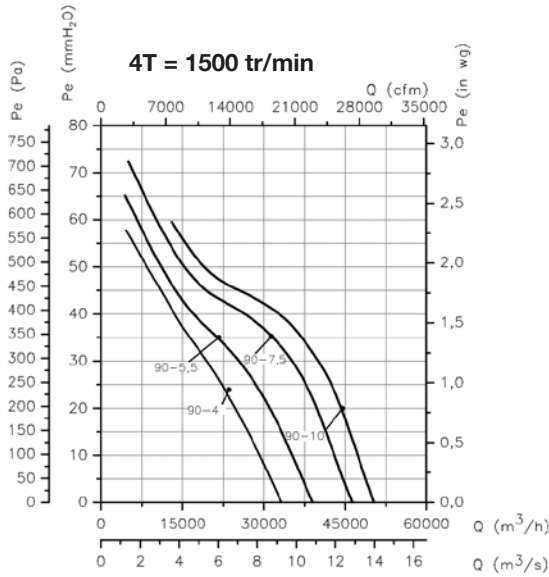

**Courbes caractéristiques**

Q = Débit en m<sup>3</sup>/h, m<sup>3</sup>/s et cfm. Pe = Pression statique en mmH<sub>2</sub>O, Pa et inwg.

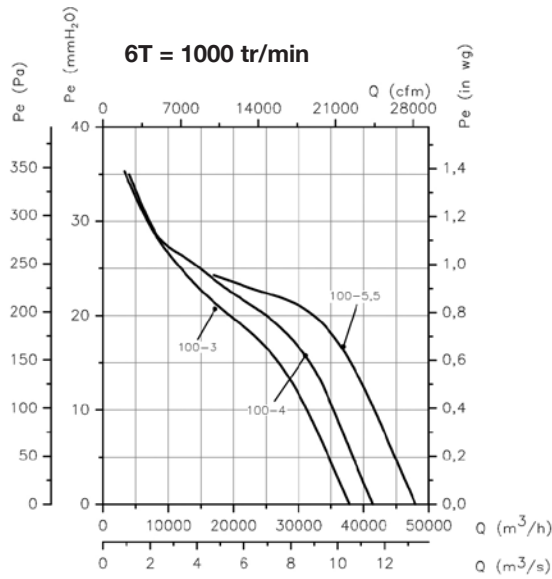

**Accessoires**

Voir paragraphe consacré aux accessoires.



# HTP



Hélice à haute pression

## Extracteurs axiaux tubulaires haute pression

Extracteurs axiaux tubulaires haute pression et extrêmement robustes, spécialement conçus pour les installations minières ou les applications impliquant des pertes de charge importantes.



### Ventilateur :

- Enveloppe tubulaire en tôle d'acier de grande épaisseur.
- Support moteur soudé à l'enveloppe.
- Aubes directrices à haut rendement aérodynamique pour gain de pression.
- Protection de surface optimale en acier haute qualité.
- Hélice à haut rendement fabriquée en fonte d'aluminium.
- Sens de l'air hélice-moteur.
- Raccordement électrique par boîte à bornes extérieure.

### Moteur :

- Moteurs rendement IE2 pour puissances égales ou supérieures à 0,75 kW et inférieures à 7,5 kW, sauf monophasés, 2 vitesses et 8 pôles.
- Moteurs rendement IE3 pour puissances égales ou supérieures à 7,5 kW, sauf monophasés, 2 vitesses et 8 pôles.
- Moteurs classe F, avec roulements à billes, protection IP-55.
- Triphasés 230/400 V - 50 Hz (jusqu'à 4 kW) et 400/690 V - 50 Hz (puissances supérieures à 4 kW).
- Température de fonctionnement -20 °C +70 °C.

### Finition :

- Acier à haute protection anticorrosion, primaire spéciale et peinture de haute qualité pour atmosphères corrosives.

### Sur demande :

- Moteurs normalisés IP-55, moteurs ATEX et à 2 vitesses.
- Entièrement fabriqué en acier inoxydable.
- Construction en acier galvanisé à chaud.
- Homologation ATEX Catégorie 2.
- Moteurs rendement IE2 et IE3 pour n'importe quelle puissance.



## Code de commande

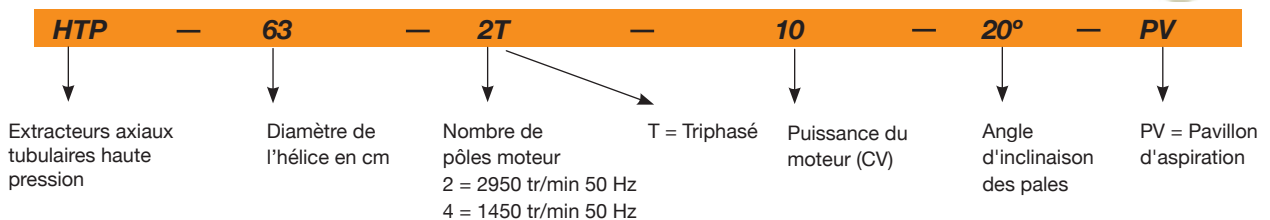

## Caractéristiques techniques

Modèle	Vitesse (tr/min)	Intensité maximale admissible (A)			Puissance installée (kW)	Débit maximum (m³/h)	Poids approx. (Kg)	NPS dB(A)
		230 V	400 V	690 V				
HTP-50-2T-4	2900	10,18	5,88	-	3,00	13850	49	82
HTP-50-2T-5,5	2870	13,60	7,82	-	4,00	16450	65	83
HTP-56-2T-5,5	2870	13,60	7,82	-	4,00	18050	69	88
HTP-56-2T-10 IE3	2930		14,10	8,17	7,50	25500	143	89
HTP-63-2T-10 IE3	2930		14,10	8,17	7,50	23850	128	94
HTP-63-2T-15 IE3	2945		20,00	11,60	11,00	29400	199	94
HTP-63-2T-20 IE3	2945		27,70	16,10	15,00	34400	205	97
HTP-63-2T-25 IE3	2945		33,90	19,70	18,50	37200	216	98
HTP-63-2T-30 IE3	2950		39,70	23,00	22,00	39800	208	99
HTP-63-4T-1,5	1400	4,03	2,32	-	1,10	12850	92	79
HTP-63-4T-2	1430	5,96	3,44	-	1,50	15650	93	79
HTP-63-4T-3	1445	8,36	4,83	-	2,20	18600	101	83
HTP-63-4T-4	1445	10,96	6,33	-	3,00	19900	104	84
HTP-71-2T-15 IE3	2945		20,00	11,60	11,00	32850	216	93
HTP-71-2T-20 IE3	2945		27,70	16,10	15,00	39250	222	95
HTP-71-2T-25 IE3	2945		33,90	19,70	18,50	43450	233	95
HTP-71-2T-30 IE3	2950		39,70	23,00	22,00	45500	225	95
HTP-71-2T-40 IE3	2960		54,50	31,60	30,00	52550	333	98
HTP-71-4T-2	1445	8,36	4,83	-	2,20	17500	110	83
HTP-71-4T-3	1445	8,36	4,83	-	2,20	20650	118	83
HTP-71-4T-4	1445	10,96	6,33	-	3,00	23950	121	84
HTP-71-4T-5,5	1440	14,10	8,12	-	4,00	27400	127	87

**Caractéristiques techniques**

Modèle	Vitesse (tr/min)	Intensité maximale admissible (A)			Puissance installée (kW)	Débit maximum (m³/h)	Poids approx. (Kg)	NPS dB(A)
		230 V	400 V	690 V				
HTP-71-4T-7,5	1440	-	11,60	6,72	5,50	31700	141	90
HTP-80-4T-4	1445	10,96	6,33	-	3,00	19300	146	86
HTP-80-4T-5,5	1440	14,10	8,12	-	4,00	22850	152	86
HTP-80-4T-7,5	1440	-	11,60	6,72	5,50	28000	166	86
HTP-80-4T-10 IE3	1465	-	13,90	8,06	7,50	31500	193	87
HTP-80-4T-15 IE3	1470	-	20,90	12,10	11,00	40000	242	91
HTP-90-4T-7,5	1440	-	11,60	6,72	5,50	27450	196	90
HTP-90-4T-10 IE3	1465	-	13,90	8,06	7,50	32500	223	90
HTP-90-4T-15 IE3	1470	-	20,90	12,10	11,00	42200	272	90
HTP-90-4T-20 IE3	1465	-	27,90	16,20	15,00	50050	283	94
HTP-90-4T-25 IE3	1470	-	35,10	20,30	18,50	54550	326	95
HTP-90-4T-30 IE3	1470	-	41,00	23,80	22,00	61750	326	97
HTP-100-4T-15 IE3	1470	-	20,90	12,10	11,00	46100	307	93
HTP-100-4T-20 IE3	1465	-	27,90	16,20	15,00	56300	318	93
HTP-100-4T-25 IE3	1470	-	35,10	20,30	18,50	59900	361	93
HTP-100-4T-30 IE3	1470	-	41,00	23,80	22,00	69900	361	96
HTP-100-4T-40 IE3	1480	-	57,10	33,10	30,00	80500	429	98
HTP-125-4T-40 IE3	1480	-	57,10	33,10	30,00	81000	531	100
HTP-125-4T-50 IE3	1480	-	69,20	40,10	37,00	96800	602	100
HTP-125-4T-60 IE3	1475	-	80,90	46,90	45,00	105050	658	100
HTP-125-4T-75 IE3	1480	-	98,60	57,20	55,00	127800	664	100
HTP-125-4T-100 IE3	1485	-	134,00	77,70	75,00	147350	784	104
HTP-125-4T-125 IE3	1485	-	158,00	91,60	90,00	156800	823	105

**Caractéristiques acoustiques**

Les valeurs indiquées sont déterminées au moyen de mesures du niveau de pression et de puissance sonore en dB(A) obtenues en champ libre à une distance équivalente à deux fois la somme de l'envergure du ventilateur à laquelle s'ajoute le diamètre de l'hélice, au minimum 1,5 m.

Spectre de puissance acoustique Lw(A) en dB(A) par bande de fréquence en Hz.

Modèle	Lp dB (A)	63	125	250	500	1000	2000	4000	8000	Modèle	Lp dB (A)	63	125	250	500	1000	2000	4000	8000
HTP-50-2T-4	80	57	77	85	90	92	89	82	71	HTP-80-4T-4	86	58	75	86	95	96	96	93	86
HTP-50-2T-5,5	81	58	78	86	91	93	90	83	72	HTP-80-4T-5,5	86	58	76	86	95	96	96	93	86
HTP-56-2T-5,5	86	63	83	91	96	98	95	88	77	HTP-80-4T-7,5	86	58	76	86	95	96	96	93	86
HTP-56-2T-10	87	64	84	92	97	99	96	89	78	HTP-80-4T-10	87	59	77	87	97	98	98	94	88
HTP-63-2T-10	94	70	82	92	104	105	104	99	91	HTP-80-4T-15	91	63	81	91	101	102	102	99	92
HTP-63-2T-15	94	70	82	92	104	105	104	99	91	HTP-90-4T-7,5	90	62	79	90	99	100	100	97	90
HTP-63-2T-20	97	73	85	95	107	108	107	102	94	HTP-90-4T-10	90	62	80	90	99	100	100	97	90
HTP-63-2T-25	98	74	86	96	108	109	108	103	95	HTP-90-4T-15	90	62	80	90	100	101	101	98	91
HTP-63-2T-30	99	75	87	97	109	110	109	104	96	HTP-90-4T-20	94	66	83	94	103	104	104	101	94
HTP-63-4T-1,5	79	55	67	77	89	90	89	84	76	HTP-90-4T-25	95	67	85	95	104	105	105	102	95
HTP-63-4T-2	79	55	67	77	89	90	89	84	76	HTP-90-4T-30	97	69	87	97	107	108	108	104	98
HTP-63-4T-3	83	59	71	81	93	94	93	88	80	HTP-100-4T-15	93	65	83	93	102	103	103	100	93
HTP-63-4T-4	84	60	72	82	94	95	94	89	81	HTP-100-4T-20	93	65	82	93	102	103	103	100	93
HTP-71-2T-15	93	65	83	93	102	104	103	100	93	HTP-100-4T-25	93	65	83	93	102	103	103	100	93
HTP-71-2T-20	95	67	85	95	104	106	105	102	95	HTP-100-4T-30	96	67	85	96	105	106	106	103	96
HTP-71-2T-25	95	67	85	95	104	106	105	102	95	HTP-100-4T-40	98	70	88	98	107	108	108	105	98
HTP-71-2T-30	95	67	85	95	104	106	105	102	95	HTP-125-4T-40	100	72	89	100	109	110	110	107	100
HTP-71-2T-40	98	70	88	98	107	109	108	105	98	HTP-125-4T-50	100	72	90	100	109	110	110	107	100
HTP-71-4T-2	83	55	73	83	92	93	93	90	83	HTP-125-4T-60	100	72	89	100	109	110	110	107	100
HTP-71-4T-3	83	55	72	83	92	93	93	90	83	HTP-125-4T-75	100	72	90	100	110	111	111	108	101
HTP-71-4T-4	84	56	74	84	94	95	95	91	85	HTP-125-4T-100	104	76	93	104	113	114	114	111	104
HTP-71-4T-5,5	87	59	77	87	97	98	98	95	88	HTP-125-4T-125	105	77	95	105	114	115	115	112	105
HTP-71-4T-7,5	90	62	80	90	100	101	101	97	91										

**Dimensions mm**

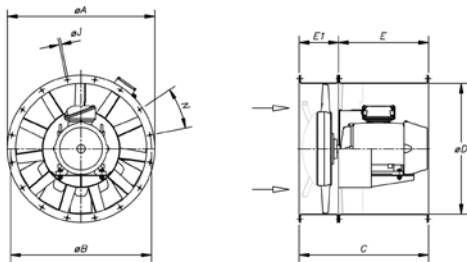

Modèle	Puissance	ØA	ØB	ØD	E	E1	C	ØJ	N
HTP-50-2T	4/5/5	600	560	514	-	-	400	12	12x30°
HTP-56-2T	5/5/10	660	620	560	-	-	500	12	12x30°
HTP-63-2T	10/15/20/25/30	730	690	640	650	220	870	13	12x30°
HTP-63-4T	1/5/2/3/4	730	690	640	340	220	560	13	12x30°
HTP-71-2T	15/20/25/30/40	810	770	710	700	240	940	13	16x22°30'
HTP-71-4T	2/3/4/5/5/7/5	810	770	710	420	240	660	13	16x22°30'
HTP-80-4T	4 / 5/5	900	860	800	360	240	600	15	16x22°30'
HTP-80-4T	7/5 / 10 / 15	900	860	800	600	240	840	15	16x22°30'
HTP-90-4T	7/5 / 10	1015	970	900	420	250	670	15	16x22°30'
HTP-90-4T	15 / 20 / 25 / 30	1015	970	900	650	250	900	15	16x22°30'
HTP-100-4T	15 / 20	1115	1070	1000	600	270	870	15	16x22°30'
HTP-100-4T	25 / 30 / 40	1115	1070	1000	700	270	970	15	16x22°30'
HTP-125	40 / 50 / 60 / 75	1365	1320	1250	900	300	1100	15	20x18°
HTP-125	100 / 125	1365	1320	1250	950	300	1250	15	20x18°

## EXEMPLE SÉLECTION

### Courbes caractéristiques

Q = Débit en m<sup>3</sup>/h, m<sup>3</sup>/s et cfm.

Pe = Pression statique en mmH<sub>2</sub>O, Pa et inwg.

#### HTP-63-4T

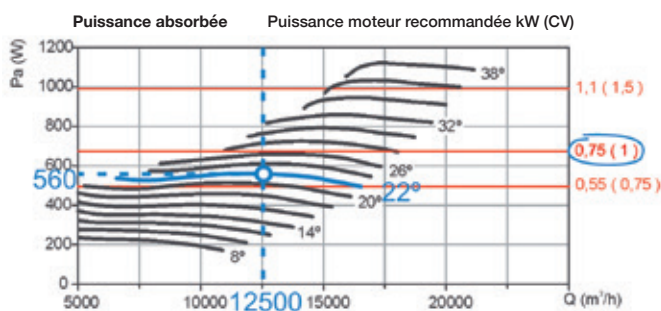
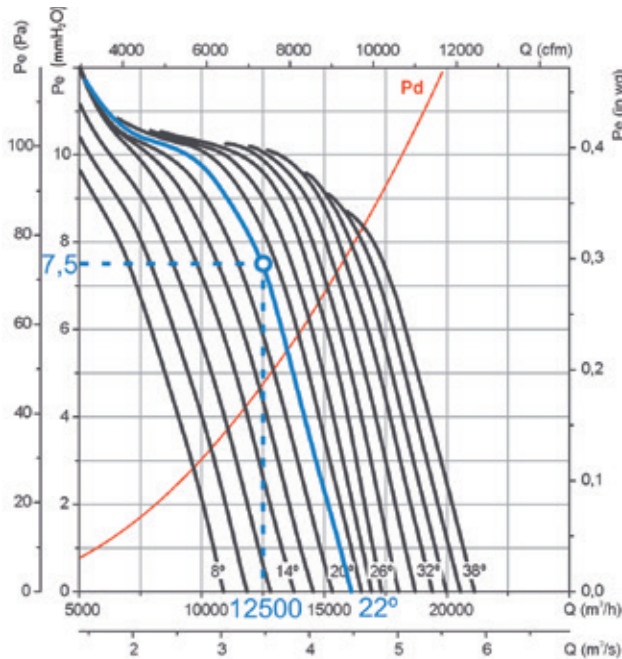

#### Données de départ

- Point de fonctionnement :
- Débit : 12 500 m<sup>3</sup>/h
- Perte de charge : 7,5 mmH<sub>2</sub>O

#### Étapes pour la sélection de l'appareil

##### Sur le graphique des pressions :

1. Indiquer le point de fonctionnement, défini par le débit de fonctionnement (12 500 m<sup>3</sup>/h) et la perte de charge (7,5 mmH<sub>2</sub>O).
2. Choisir la courbe de l'appareil qui se trouve le plus près au-dessus du point de fonctionnement. En l'occurrence, on obtient une courbe d'un angle de pale de 22°.

##### Sur le graphique de puissance :

3. Indiquer le point de fonctionnement, défini par le débit de fonctionnement (12 500 m<sup>3</sup>/h) et la courbe d'angle de pale choisi (22°).
4. Lire la puissance absorbée sur l'axe des puissances à gauche. La Pa = 560 W au point de fonctionnement.
5. Chercher la droite rouge qui se trouve le plus près au-dessus du point de fonctionnement. Dans la partie droite du graphique, on obtient la valeur de la puissance installée du moteur. En l'occurrence 0,75 kW ou 1 CV.

## EXEMPLE CODE COMMANDE

<b>HTP</b>	—	<b>63</b>	—	<b>4T</b>	—	<b>1</b>	—	<b>22°</b>
↓		↓		↓		↓		↓
Extracteurs axiaux tubulaires haute pression		Diamètre de l'hélice en cm		Nombre de pôles moteur 4 = 1400 tr/min 50 Hz 6 = 900 tr/min 50 Hz 8 = 750 tr/min 50 Hz		T = Triphasé M = Monophasé		Puissance moteur (CV) Angle d'inclinaison des pales

**Courbes caractéristiques**

Q = Débit en m<sup>3</sup>/h, m<sup>3</sup>/s et cfm.

Pe = Pression statique en mmH<sub>2</sub>O, Pa et inwg.

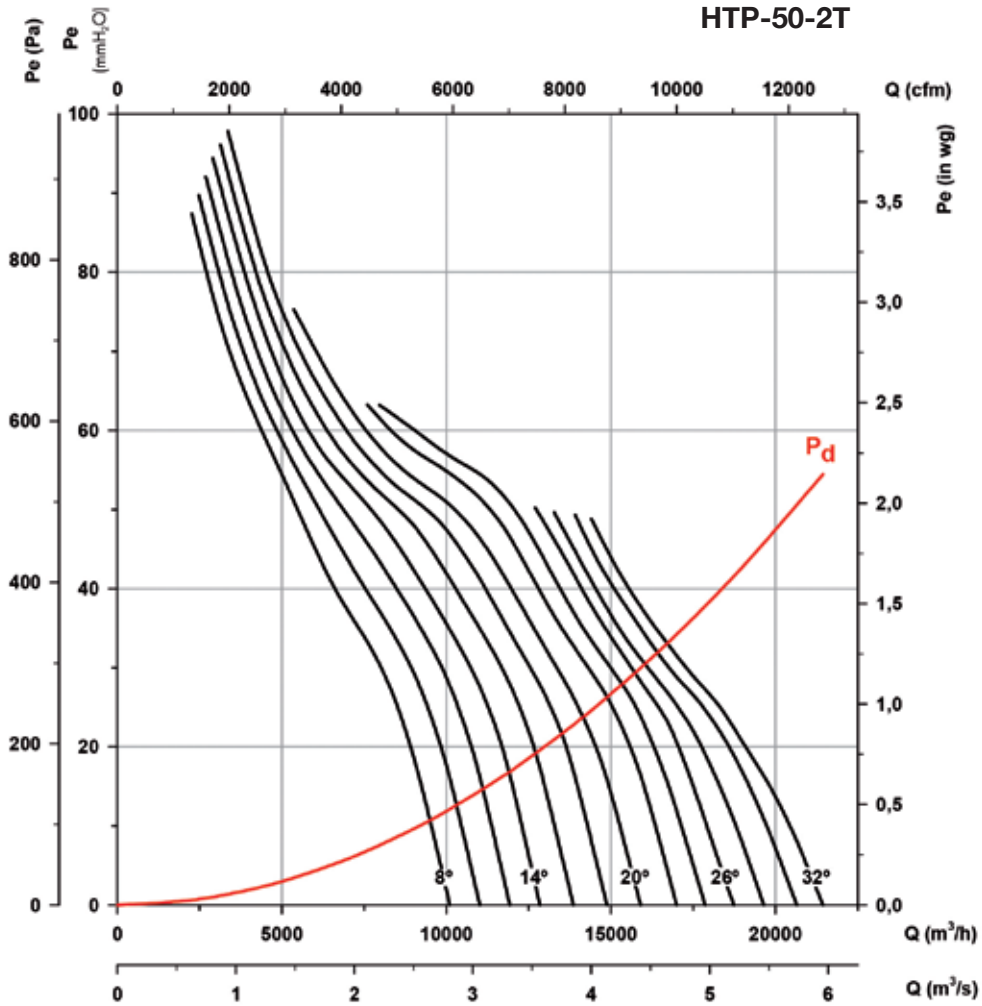

**Puissance absorbée**

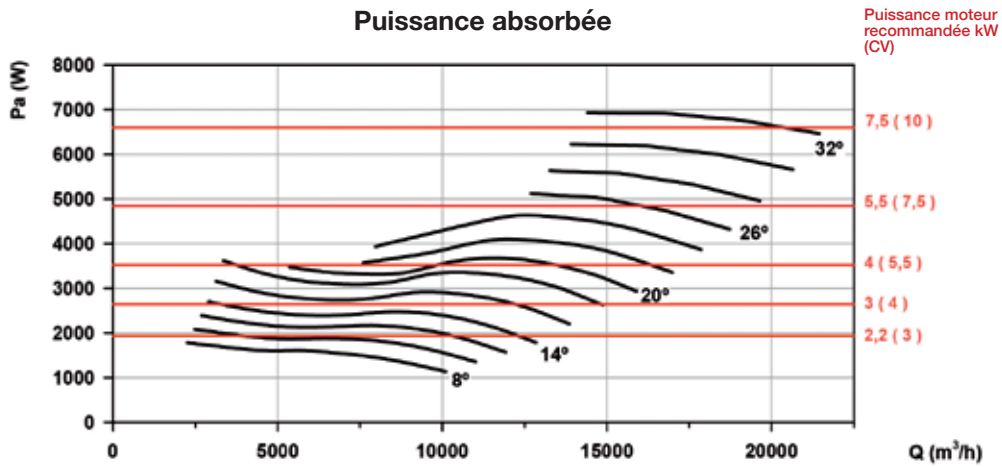

Puissance moteur recommandée kW (CV)



Consulter les caractéristiques du point de rendement maximal (BEP) à la fin de la série.



**Courbes caractéristiques**

Q = Débit en m<sup>3</sup>/h, m<sup>3</sup>/s et cfm.

Pe = Pression statique en mmH<sub>2</sub>O, Pa et inwg.

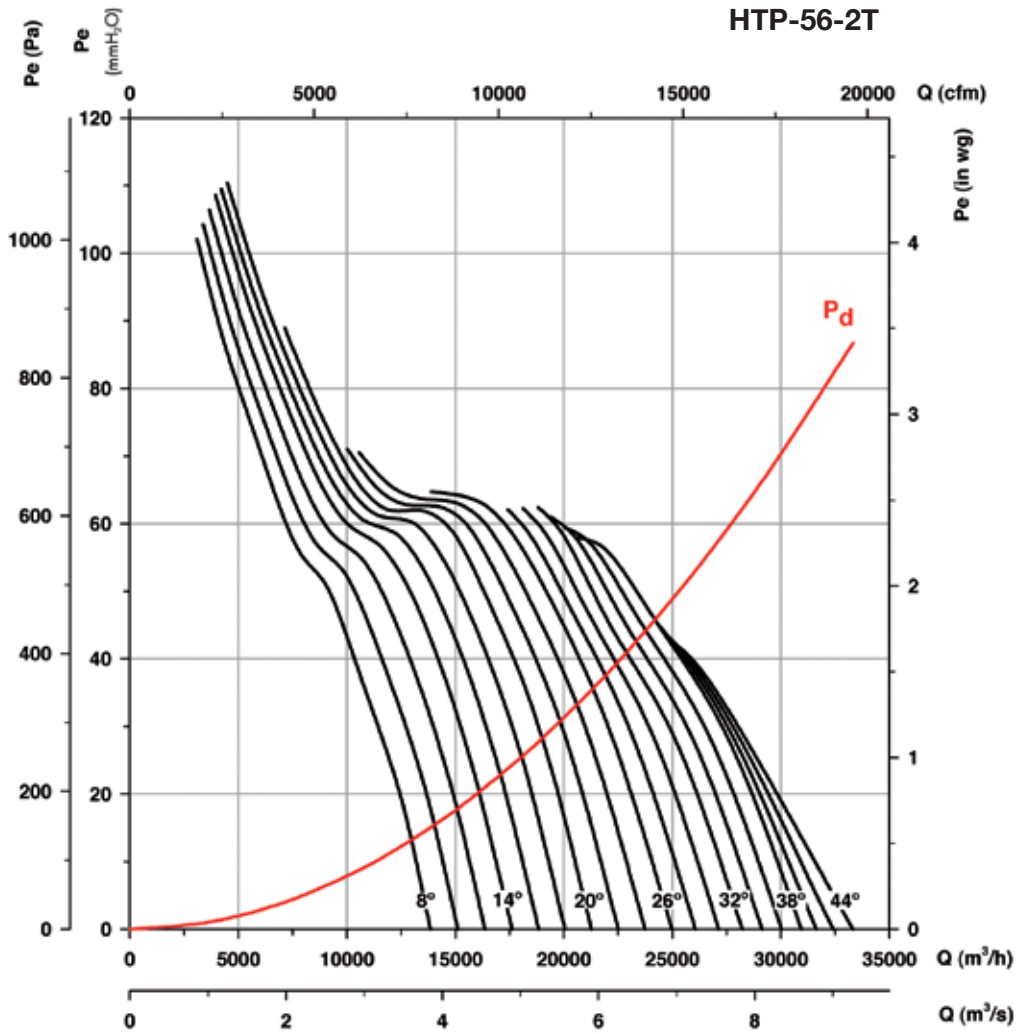

Puissance absorbée

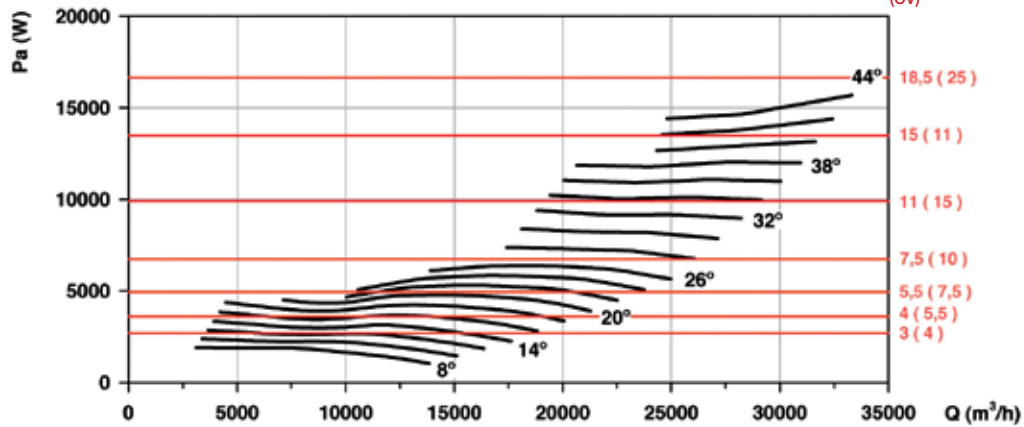

Consulter les caractéristiques du point de rendement maximal (BEP) à la fin de la série.

**Courbes caractéristiques**

Q = Débit en m<sup>3</sup>/h, m<sup>3</sup>/s et cfm.

Pe = Pression statique en mmH<sub>2</sub>O, Pa et inwg.

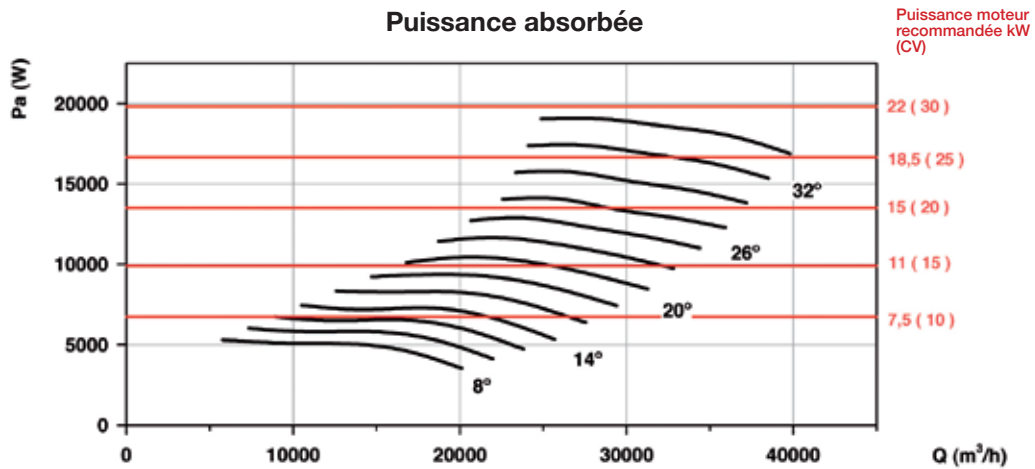
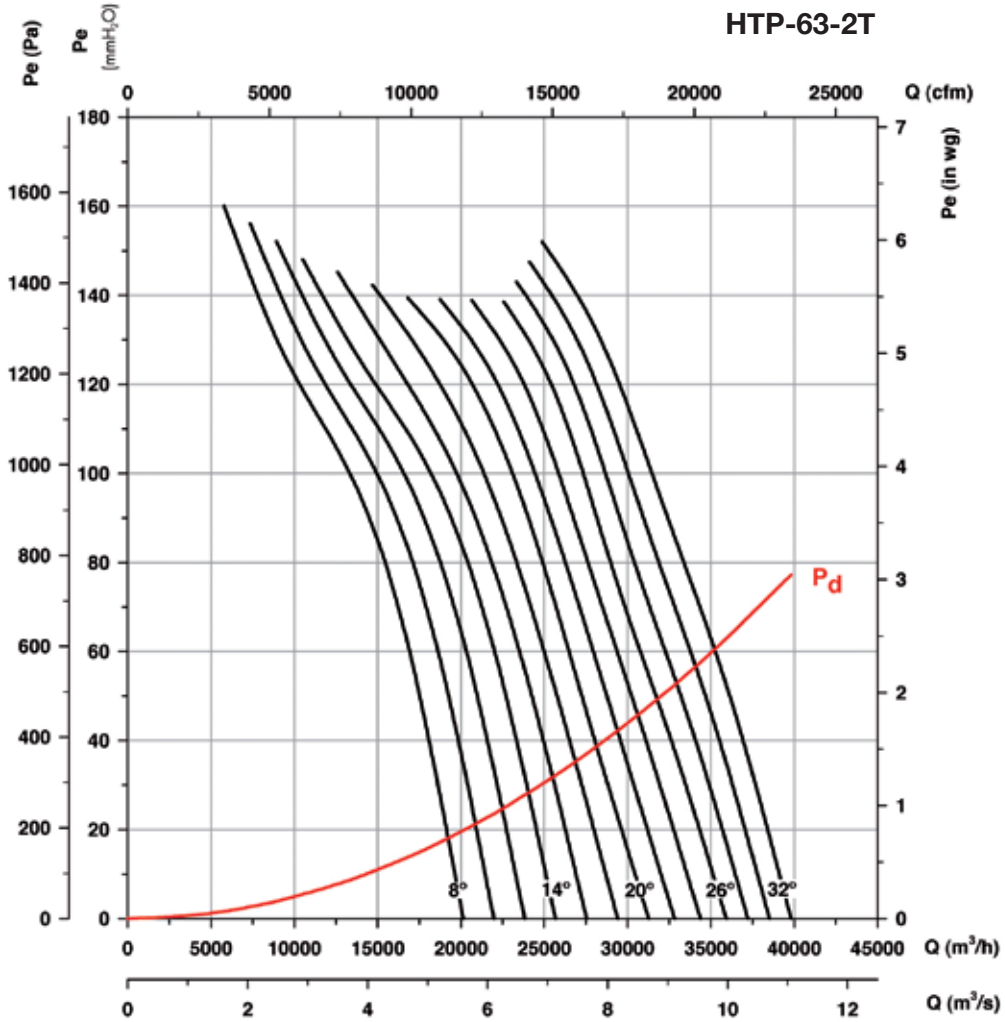

Consulter les caractéristiques du point de rendement maximal (BEP) à la fin de la série.

**Courbes caractéristiques**

Q = Débit en m<sup>3</sup>/h, m<sup>3</sup>/s et cfm.

Pe = Pression statique en mmH<sub>2</sub>O, Pa et inwg.

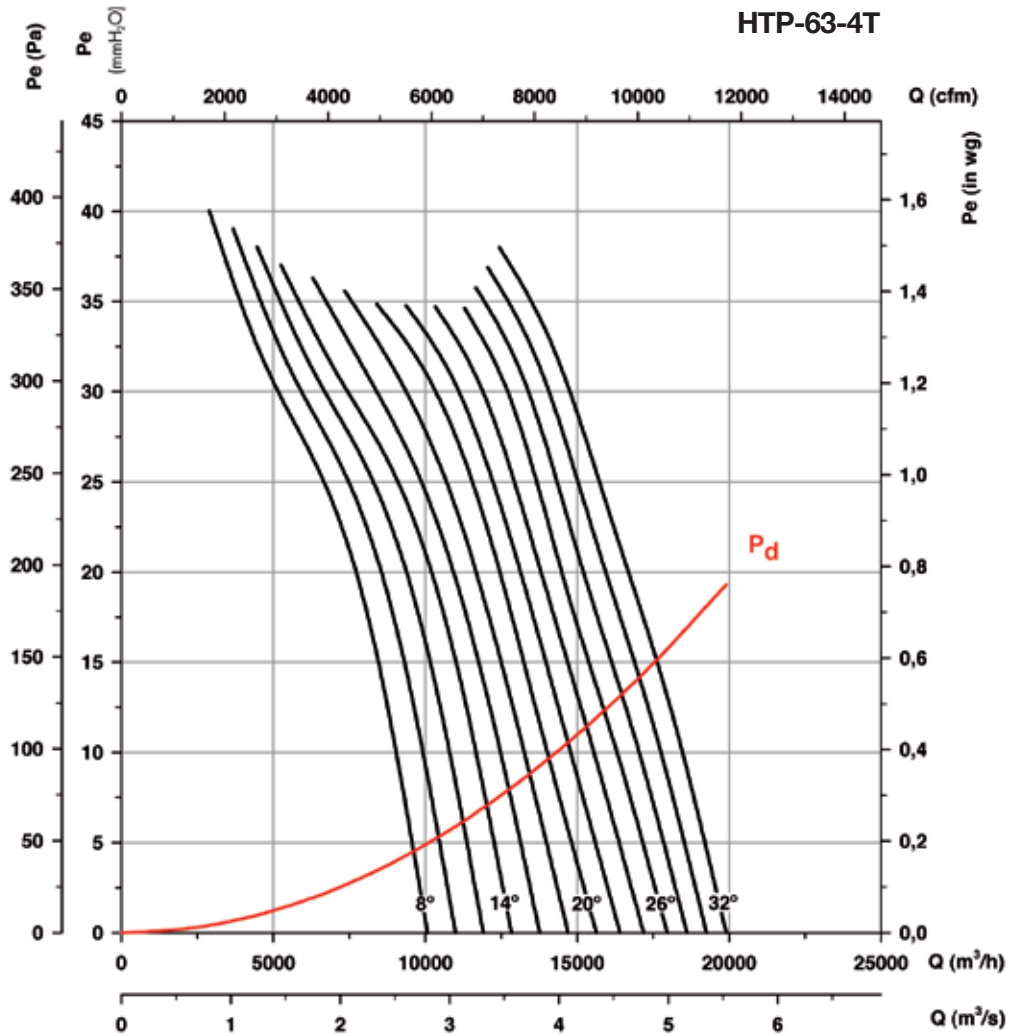

**Puissance absorbée**

Puissance moteur recommandée kW (CV)

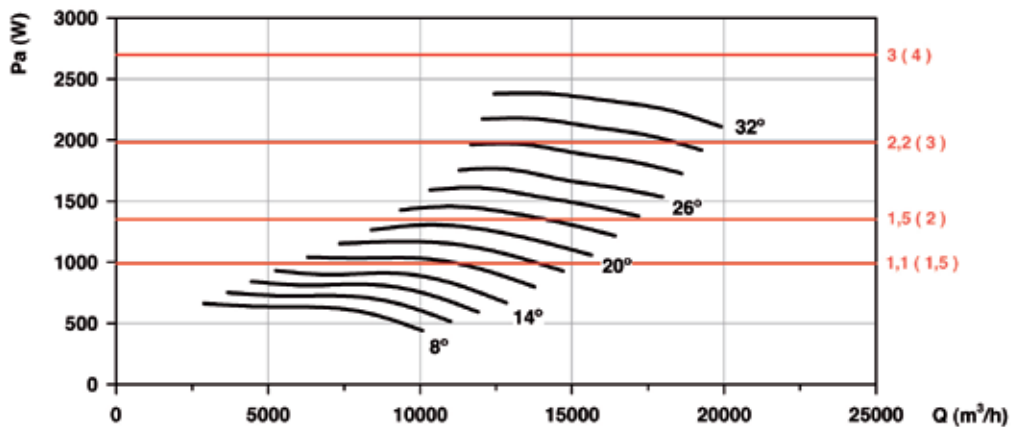

Consulter les caractéristiques du point de rendement maximal (BEP) à la fin de la série.

**Courbes caractéristiques**

Q = Débit en m<sup>3</sup>/h, m<sup>3</sup>/s et cfm.

Pe = Pression statique en mmH<sub>2</sub>O, Pa et inwg.

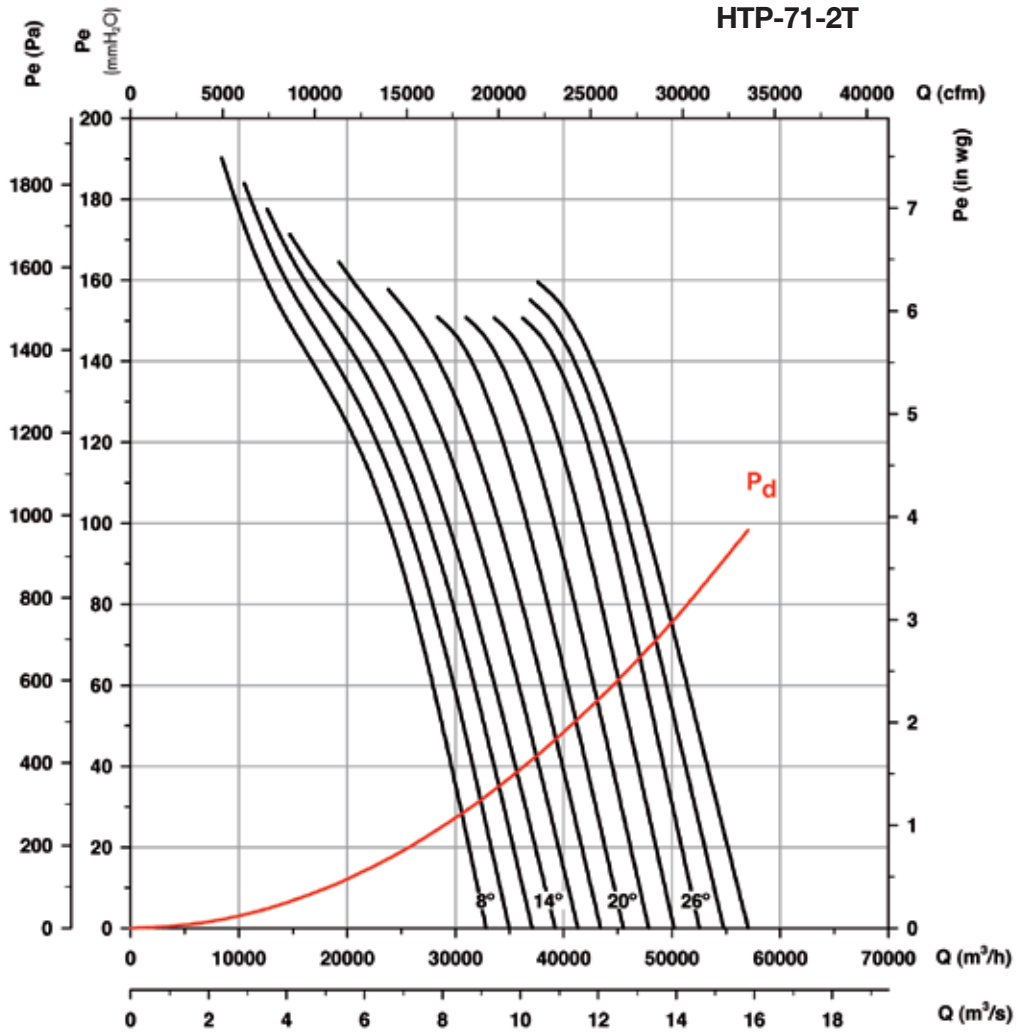

**Puissance absorbée**

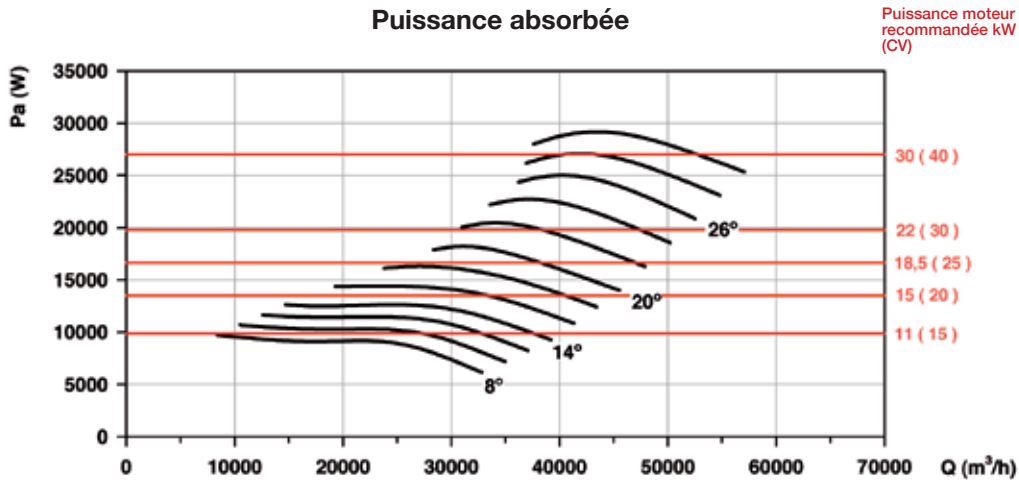

Puissance moteur recommandée kW (CV)



Consulter les caractéristiques du point de rendement maximal (BEP) à la fin de la série.

**Courbes caractéristiques**

Q = Débit en m<sup>3</sup>/h, m<sup>3</sup>/s et cfm.

Pe = Pression statique en mmH<sub>2</sub>O, Pa et inwg.

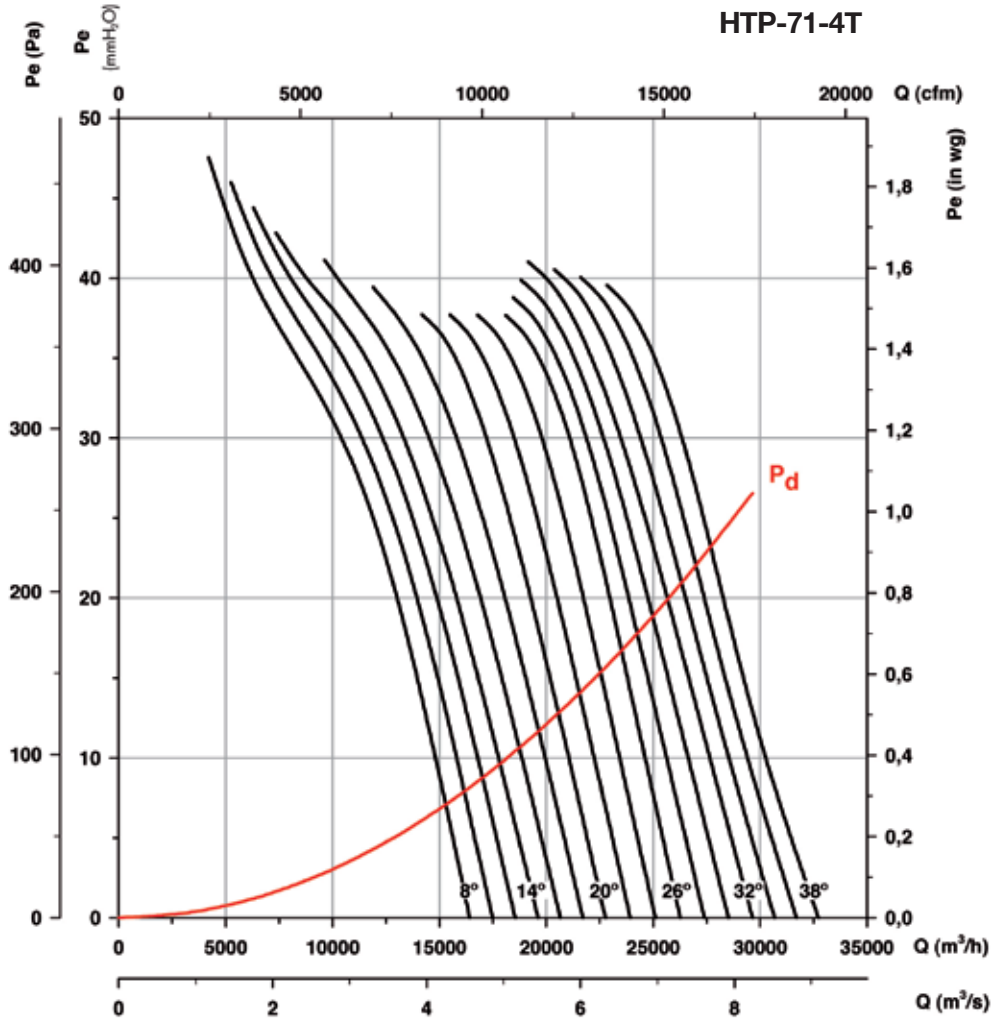

**Puissance absorbée**

Puissance moteur recommandée kW (CV)

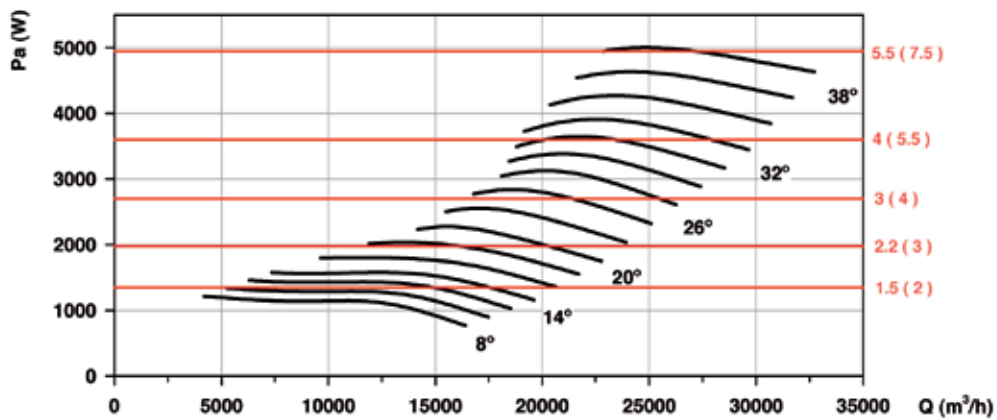

Consulter les caractéristiques du point de rendement maximal (BEP) à la fin de la série.

**Courbes caractéristiques**

Q = Débit en m<sup>3</sup>/h, m<sup>3</sup>/s et cfm.

Pe = Pression statique en mmH<sub>2</sub>O, Pa et inwg.

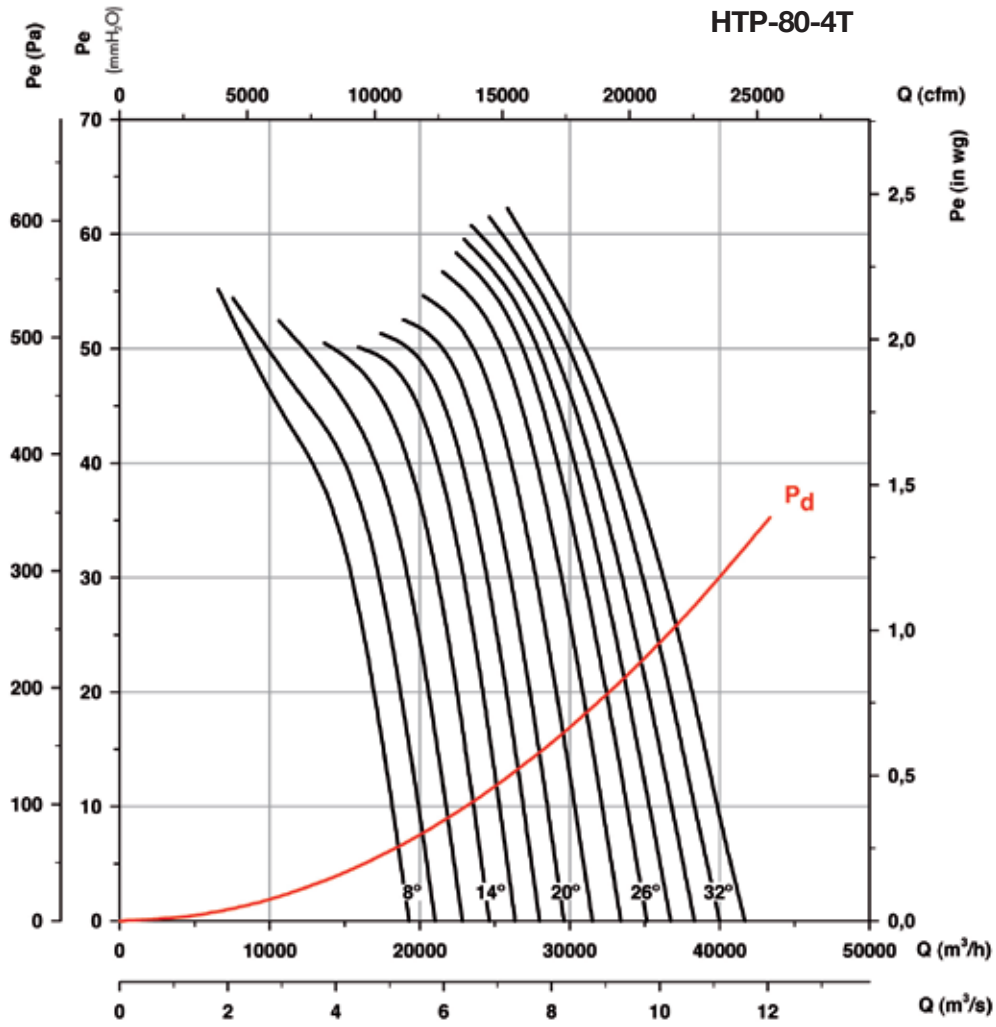

**Puissance absorbée**

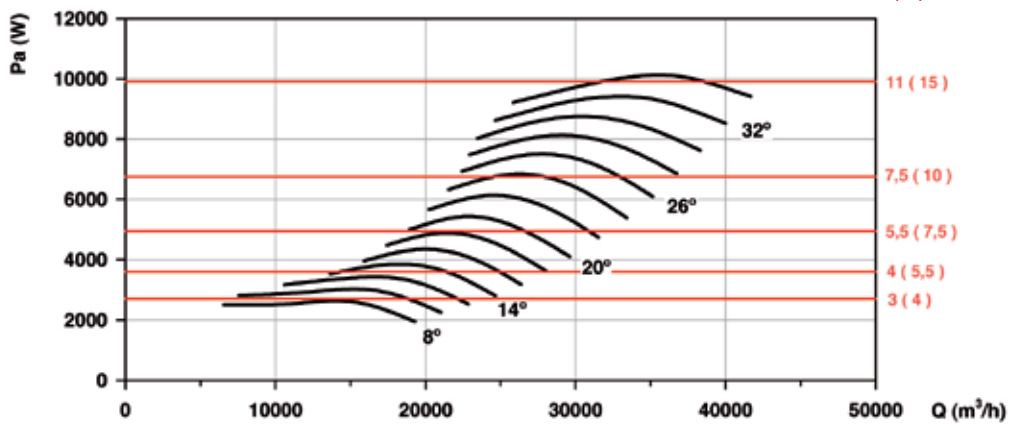

Puissance moteur recommandée kW (CV)



Consulter les caractéristiques du point de rendement maximal (BEP) à la fin de la série.

**Courbes caractéristiques**

Q = Débit en m<sup>3</sup>/h, m<sup>3</sup>/s et cfm.

Pe = Pression statique en mmH<sub>2</sub>O, Pa et inwg.

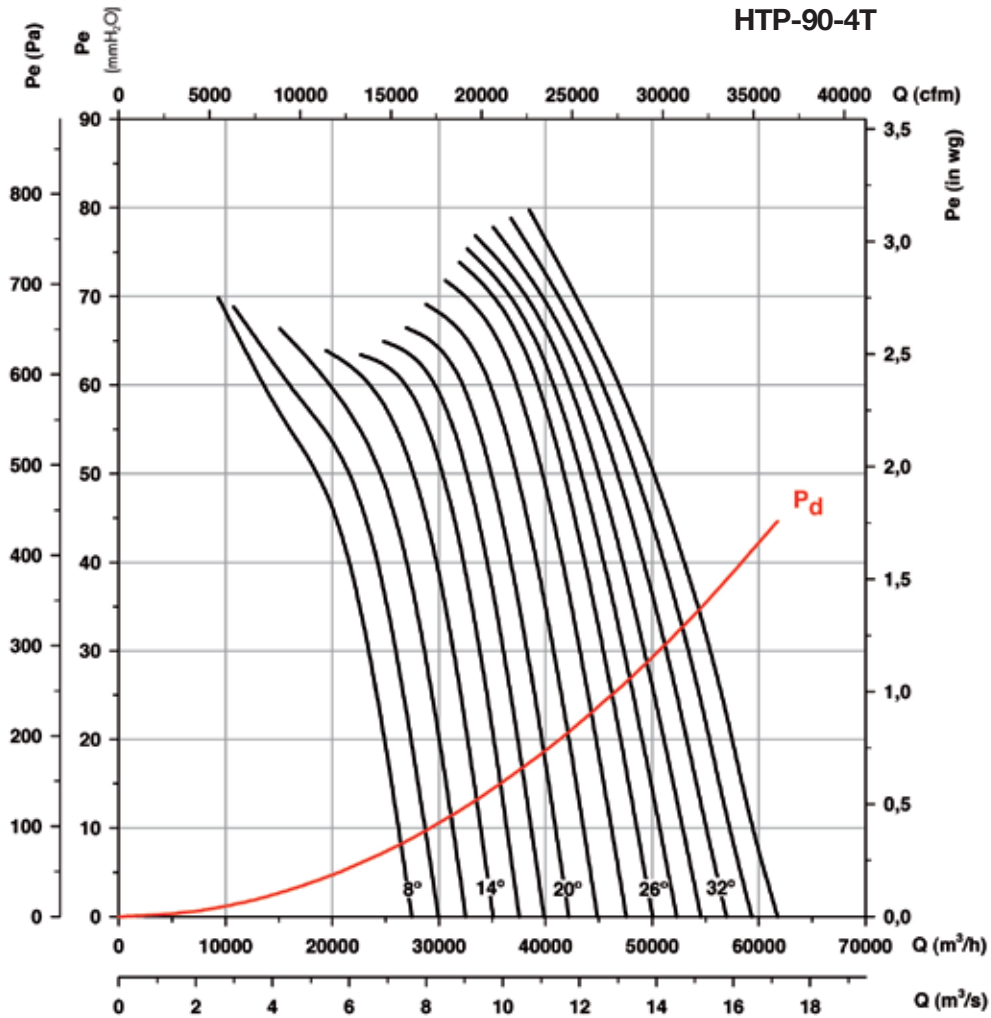

**Puissance absorbée**

Puissance moteur recommandée kW (CV)

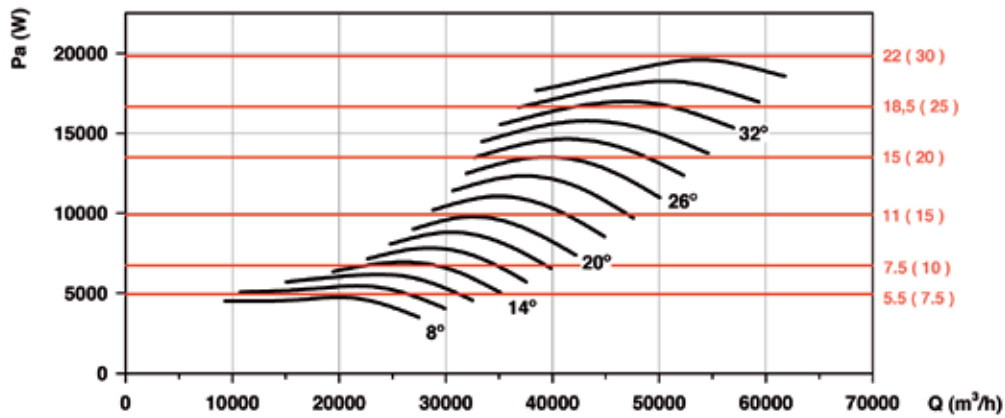

Consulter les caractéristiques du point de rendement maximal (BEP) à la fin de la série.

**Courbes caractéristiques**

Q = Débit en m<sup>3</sup>/h, m<sup>3</sup>/s et cfm.

Pe = Pression statique en mmH<sub>2</sub>O, Pa et inwg.

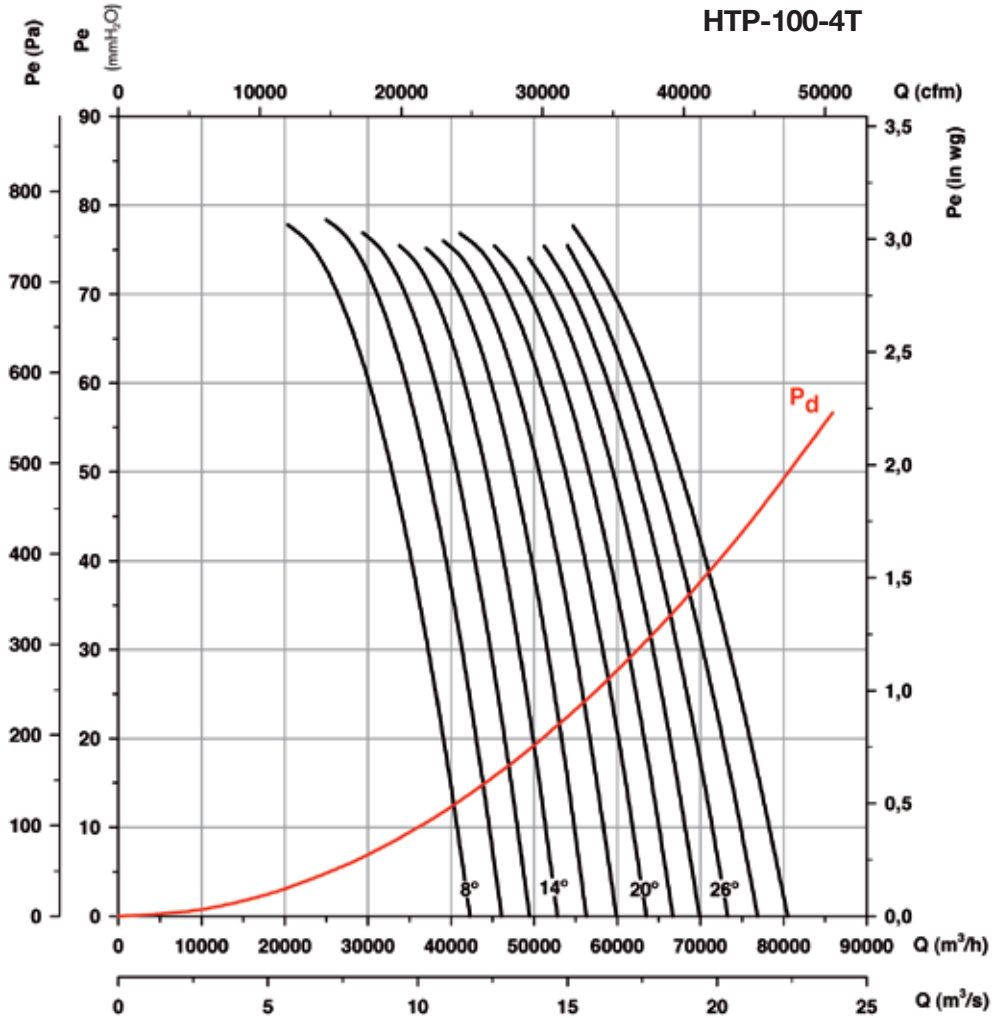

**Puissance absorbée**

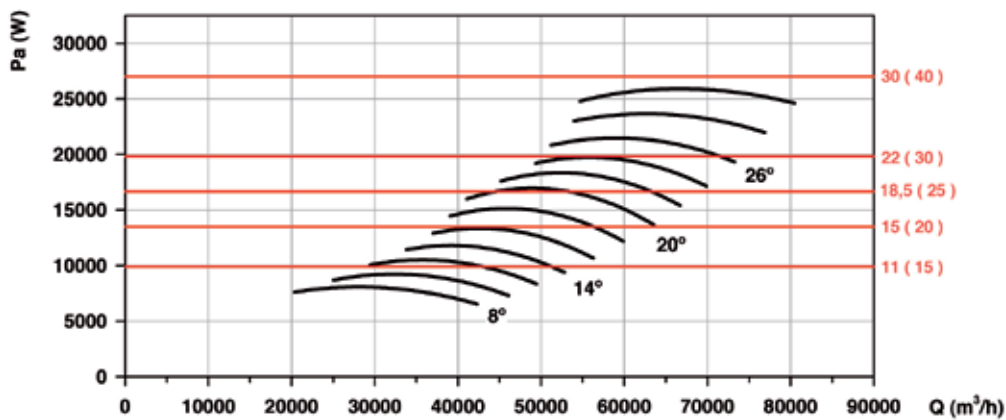

Consulter les caractéristiques du point de rendement maximal (BEP) à la fin de la série.



**Courbes caractéristiques**

Q = Débit en m<sup>3</sup>/h, m<sup>3</sup>/s et cfm.

Pe = Pression statique en mmH<sub>2</sub>O, Pa et inwg.

**HTP-125-4T**

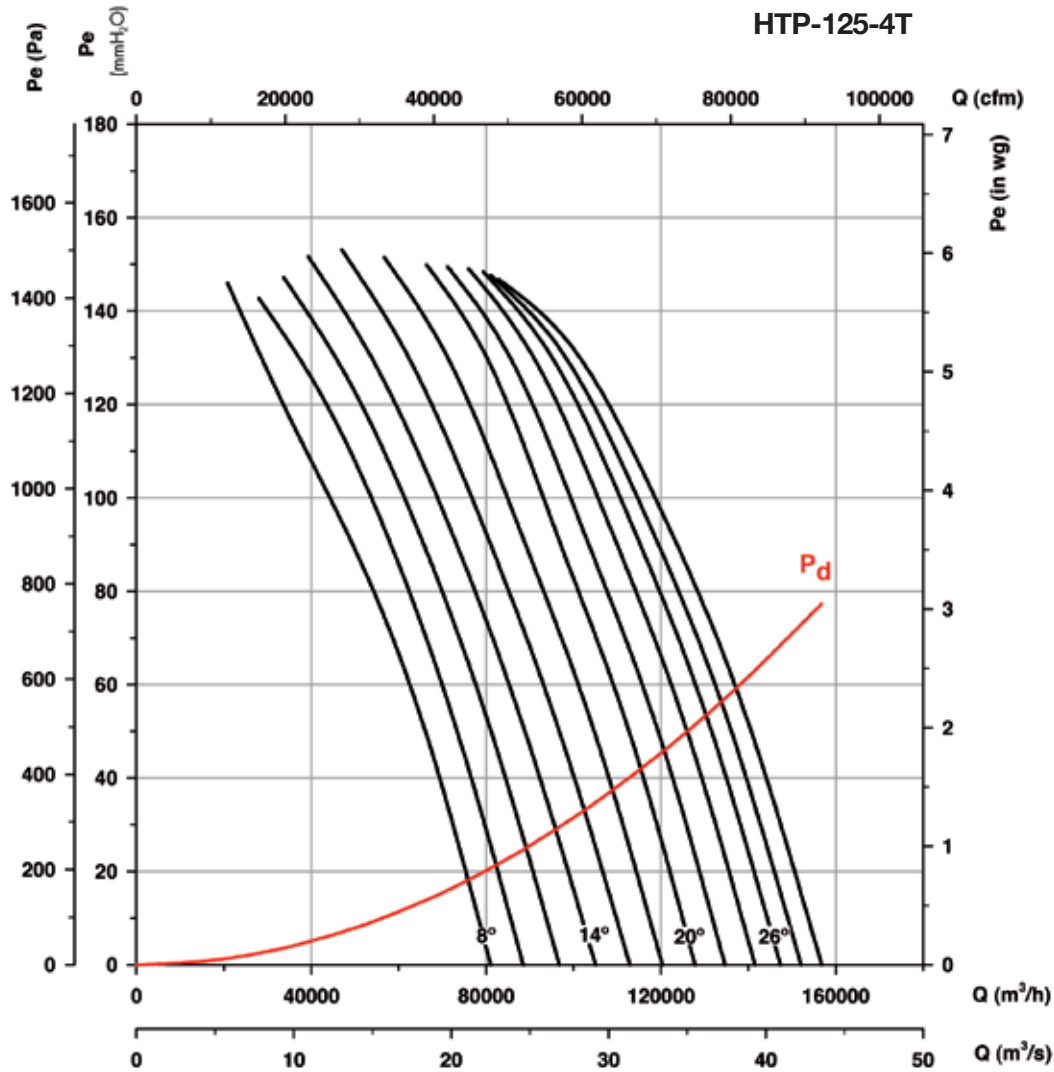

**Puissance absorbée**

Puissance moteur recommandée kW (CV)

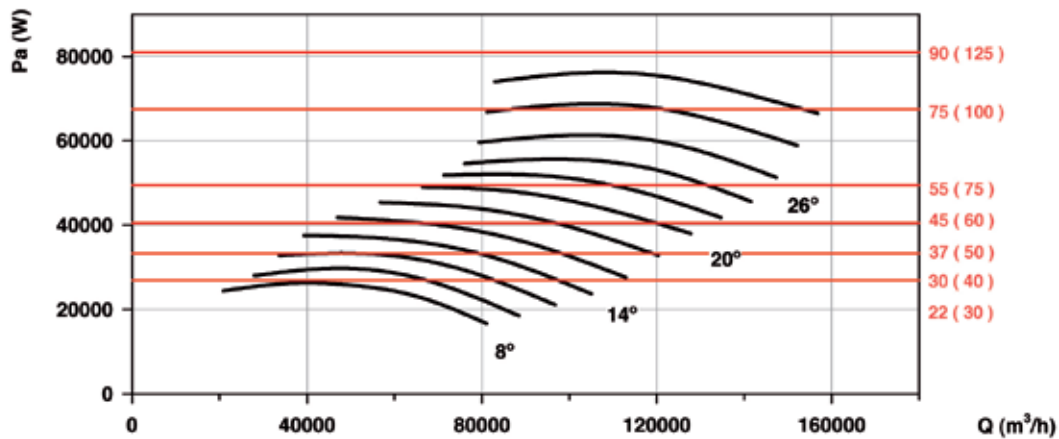

Consulter les caractéristiques du point de rendement maximal (BEP) à la fin de la série.



## Erp. Caractéristiques du point de rendement maximal (BEP)

α [°]	Angle d'inclinaison des pales en degrés	SR	Rapport spécifique
PN	Puissance nominale moteur en kW	ηe [%]	Rendement
MC	Catégorie de mesure	N	Niveau de rendement
EC	Catégorie de rendement	[kW]	Puissance électrique
S	Statique	[m³/h]	Débit
T	Total	[mmH <sub>2</sub> O]	Pression statique ou totale (Selon EC)
VSD	Variateur de vitesse	[RPM]	Vitesse

### HTP-50-2T

α [°]	PN	MC	EC	VSD	SR	ηe [%]	N	[kW]	[m³/h]	[mmH <sub>2</sub> O]	[RPM]
8	2,2	C	S	NON	1,00	40,3%	45,0	1,797	6731	39,48	2888
10	2,2	C	S	NON	1,00	39,0%	43,2	2,167	7180	43,23	2864
12	3	C	S	NON	1,01	38,3%	42,1	2,485	7884	44,29	2914
14	3	C	S	NON	1,01	37,3%	40,7	2,832	8541	45,39	2901

### HTP-56-2T

α [°]	PN	MC	EC	VSD	SR	ηe [%]	N	[kW]	[m³/h]	[mmH <sub>2</sub> O]	[RPM]
8	2,2	C	S	NON	1,00	60,5%	65,0	1,914	10060	42,26	2880
10	3	C	S	NON	1,01	54,8%	58,6	2,491	10410	48,18	2913
12	3	C	S	NON	1,01	50,9%	54,2	3,018	11389	49,56	2895
14	4	C	S	NON	1,01	49,1%	52,0	3,526	11508	55,31	2907
16	5,5	C	S	NON	1,01	48,1%	50,6	4,046	13418	53,26	2940
18	5,5	C	S	NON	1,01	45,8%	47,9	4,663	14275	54,95	2931
20	5,5	C	S	NON	1,01	44,5%	46,3	5,246	15266	56,14	2923
22	7,5	B	T	NON	1,01	62,3%	63,9	5,628	18179	70,82	2953
24	7,5	B	T	NON	1,01	61,7%	63,0	6,221	19341	72,87	2948
26	7,5	B	T	NON	1,01	61,5%	62,6	6,790	20914	73,33	2943
28	11	B	T	NON	1,01	58,3%	59,0	7,701	21588	76,35	2965

### HTP-63-2T

α [°]	PN	MC	EC	VSD	SR	ηe [%]	N	[kW]	[m³/h]	[mmH <sub>2</sub> O]	[RPM]
8	7,5	C	S	NON	1,01	64,5%	66,1	5,570	13562	97,33	2953
10	7,5	C	S	NON	1,01	63,1%	64,3	6,421	14654	101,55	2946
12	7,5	C	S	NON	1,01	62,2%	63,1	7,263	15642	106,10	2939
14	11	C	S	NON	1,01	63,0%	63,6	7,921	16570	110,56	2964
16	11	C	S	NON	1,01	62,3%	62,7	8,998	17063	120,77	2959
18	11	C	S	NON	1,01	60,7%	60,8	10,117	18242	123,71	2954
20	15	C	S	NON	1,01	60,8%	60,8	11,191	20352	122,82	2962
22	15	C	S	NON	1,02	59,8%	59,7	12,107	19247	138,18	2959
24	15	C	S	NON	1,02	59,1%	58,9	13,433	21081	138,33	2955
26	18,5	C	S	NON	1,02	58,4%	58,2	14,667	23032	136,65	2960
28	18,5	C	S	NON	1,02	55,8%	55,5	16,491	23740	142,38	2955
30	22	C	S	NON	1,02	53,5%	53,1	18,286	24546	146,29	2961
32	22	C	S	NON	1,02	51,6%	51,1	20,097	25369	150,12	2958

### HTP-63-4T

α [°]	PN	MC	EC	VSD	SR	ηe [%]	N	[kW]	[m³/h]	[mmH <sub>2</sub> O]	[RPM]
8	0,75	C	S	NON	1,00	56,9%	63,9	0,790	6781	24,33	1424
10	1,1	C	S	NON	1,00	57,0%	63,7	0,888	7327	25,39	1460
12	1,1	C	S	NON	1,00	56,2%	62,5	1,005	7821	26,53	1455
14	1,1	C	S	NON	1,00	55,8%	61,8	1,118	8285	27,64	1450
16	1,5	C	S	NON	1,00	56,1%	61,8	1,251	8532	30,19	1458
18	1,5	C	S	NON	1,00	54,6%	60,0	1,407	9121	30,93	1453
20	1,5	C	S	NON	1,00	54,3%	59,4	1,566	10176	30,70	1448
22	2,2	C	S	NON	1,00	54,4%	59,3	1,664	9623	34,55	1458
24	2,2	C	S	NON	1,00	53,7%	58,4	1,846	10541	34,58	1454
26	2,2	C	S	NON	1,00	52,8%	57,2	2,029	11516	34,16	1449
28	2,2	C	S	NON	1,00	50,4%	54,5	2,281	11870	35,60	1443
30	3	C	S	NON	1,00	48,9%	52,7	2,500	12273	36,57	1443
32	3	C	S	NON	1,00	47,2%	50,7	2,747	12685	37,53	1437
34	3	C	S	NON	1,00	43,9%	47,1	3,045	13549	36,21	1430
36	4	C	S	NON	1,00	41,3%	44,3	3,334	14297	35,38	1457
38	4	C	S	NON	1,00	38,2%	41,0	3,590	15407	32,71	1453



## Erp. Caractéristiques du point de rendement maximal (BEP)

### HTP-71-2T

α [°]	PN	MC	EC	VSD	SR	ηe [%]	N	[kW]	[m³/h]	[mmH <sub>2</sub> O]	[RPM]
8	11	C	S	NON	1,01	67,3%	67,3	9,953	20358	120,78	2955
10	15	C	S	NON	1,01	66,2%	66,2	11,111	21567	125,28	2963
12	15	C	S	NON	1,01	65,0%	65,0	12,390	22971	128,86	2958
14	15	C	S	NON	1,01	64,7%	64,6	13,631	23869	135,83	2954
16	18,5	C	S	NON	1,02	63,7%	63,5	15,300	26171	136,80	2958
18	18,5	C	S	NON	1,02	62,5%	62,1	17,059	29550	132,46	2953
20	22	C	S	NON	1,02	63,9%	63,5	18,637	28934	151,17	2961
22	22	C	S	NON	1,02	61,8%	61,3	21,024	31510	151,41	2956
24	30	C	S	NON	1,02	58,8%	58,2	23,898	34832	148,18	2970
26	30	C	S	NON	1,02	57,6%	57,0	26,188	37324	148,58	2967
28	30	C	S	NON	1,02	56,9%	56,2	27,718	37671	153,78	2966
30	30	C	S	NON	1,02	55,1%	54,3	30,068	38513	157,94	2963

### HTP-71-4T

α [°]	PN	MC	EC	VSD	SR	ηe [%]	N	[kW]	[m³/h]	[mmH <sub>2</sub> O]	[RPM]
8	1,5	C	S	NON	1,00	60,5%	65,9	1,384	10179	30,19	1454
10	1,5	C	S	NON	1,00	59,1%	64,2	1,555	10783	31,32	1448
12	2,2	C	S	NON	1,00	59,1%	64,0	1,703	11486	32,22	1457
14	2,2	C	S	NON	1,00	58,9%	63,5	1,874	11935	33,96	1453
16	2,2	C	S	NON	1,00	57,6%	61,8	2,117	13085	34,20	1447
18	3	C	S	NON	1,00	57,2%	61,2	2,330	14775	33,11	1447
20	3	C	S	NON	1,00	58,4%	62,2	2,548	14467	37,79	1442
22	3	C	S	NON	1,00	56,5%	59,9	2,874	15755	37,85	1434
24	4	C	S	NON	1,00	54,1%	57,2	3,246	17416	37,04	1458
26	4	C	S	NON	1,00	53,0%	55,9	3,557	18662	37,15	1454
28	4	C	S	NON	1,00	52,4%	55,1	3,765	18836	38,44	1451
30	4	C	S	NON	1,00	50,7%	53,2	4,084	19256	39,49	1447
32	5,5	C	S	NON	1,01	50,6%	53,0	4,276	19555	40,65	1473
34	5,5	C	S	NON	1,01	48,4%	50,5	4,696	20811	40,15	1470
36	5,5	C	S	NON	1,01	45,9%	47,7	5,196	22143	39,56	1467
38	5,5	C	S	NON	1,01	44,0%	45,6	5,649	23383	39,07	1464

### HTP-80-4T

α [°]	PN	MC	EC	VSD	SR	ηe [%]	N	[kW]	[m³/h]	[mmH <sub>2</sub> O]	[RPM]
8	3	C	S	NON	1,00	45,9%	49,1	3,042	12859	39,86	1431
10	4	C	S	NON	1,00	46,8%	49,7	3,466	14380	41,40	1455
12	4	C	S	NON	1,00	47,5%	50,1	3,949	15604	44,16	1449
14	4	C	S	NON	1,01	49,1%	51,3	4,404	16927	46,89	1443
16	5,5	C	S	NON	1,01	50,3%	52,3	4,871	18604	48,40	1469
18	5,5	C	S	NON	1,01	49,3%	51,0	5,411	19531	50,19	1465
20	7,5	C	S	NON	1,01	50,1%	51,6	5,798	20646	51,65	1476
22	7,5	C	S	NON	1,01	48,8%	50,0	6,481	21619	53,75	1473
24	7,5	C	S	NON	1,01	48,1%	49,0	7,157	22603	55,93	1470
26	11	C	S	NON	1,01	47,5%	48,3	7,708	23377	57,56	1481
28	11	C	S	NON	1,01	45,9%	46,4	8,313	23934	58,57	1479
30	11	C	S	NON	1,01	44,6%	44,9	8,948	24700	59,31	1478
32	11	C	S	NON	1,01	43,8%	44,0	9,386	24657	61,26	1477
34	11	C	S	NON	1,01	43,4%	43,5	10,030	25847	61,88	1475



## Erp. Caractéristiques du point de rendement maximal (BEP)

### HTP-90-4T

α [°]	PN	MC	EC	VSD	SR	ηe [%]	N	[kW]	[m³/h]	[mmH₂O]	[RPM]
8	5,5	C	S	NON	1,01	47,2%	49,0	5,326	18308	50,44	1466
10	7,5	C	S	NON	1,01	48,9%	50,4	5,970	20475	52,40	1475
12	7,5	C	S	NON	1,01	49,7%	50,8	6,802	22217	55,88	1471
14	7,5	C	S	NON	1,01	51,3%	52,1	7,586	24102	59,35	1468
16	11	C	S	NON	1,01	52,4%	52,9	8,424	26488	61,25	1479
18	11	C	S	NON	1,01	51,4%	51,6	9,357	27809	63,53	1477
20	11	C	S	NON	1,01	50,7%	50,7	10,322	29396	65,37	1474
22	15	C	S	NON	1,01	49,8%	49,8	11,451	30782	68,03	1475
24	15	C	S	NON	1,01	49,0%	48,9	12,647	32182	70,79	1473
26	15	C	S	NON	1,01	47,9%	47,7	13,785	33285	72,85	1470
28	15	C	S	NON	1,01	46,3%	46,0	14,867	34077	74,13	1468
30	18,5	C	S	NON	1,01	45,1%	44,9	15,918	35169	75,07	1476
32	18,5	C	S	NON	1,01	44,4%	44,1	16,696	35107	77,54	1475
34	18,5	C	S	NON	1,01	44,0%	43,6	17,841	36802	78,32	1473
36	22	C	S	NON	1,01	44,0%	43,6	18,844	38497	79,11	1476

### HTP-100-4T

α [°]	PN	MC	EC	VSD	SR	ηe [%]	N	[kW]	[m³/h]	[mmH₂O]	[RPM]
8	11	C	S	NON	1,01	57,7%	58,1	8,762	27276	68,06	1478
10	11	C	S	NON	1,01	59,3%	59,3	9,987	30265	71,90	1475
12	15	C	S	NON	1,01	58,3%	58,3	11,273	33345	72,39	1476
14	15	C	S	NON	1,01	57,0%	56,9	12,676	37128	71,54	1473
16	15	C	S	NON	1,01	54,7%	54,5	14,268	39472	72,67	1469
18	18,5	C	S	NON	1,01	52,3%	52,0	15,886	41007	74,43	1476
20	18,5	C	S	NON	1,01	50,1%	49,8	17,614	42917	75,60	1474
22	22	C	S	NON	1,01	49,5%	49,1	18,804	45347	75,35	1476
24	22	C	S	NON	1,01	48,6%	48,1	20,483	49344	74,08	1474
26	30	C	S	NON	1,01	47,6%	47,0	22,122	51228	75,43	1486
28	30	C	S	NON	1,01	45,4%	44,8	24,441	54000	75,47	1485
30	30	C	S	NON	1,01	44,0%	43,3	26,349	54700	77,79	1484

### HTP-125-4T

α [°]	PN	MC	EC	VSD	SR	ηe [%]	N	[kW]	[m³/h]	[mmH₂O]	[RPM]
8	30	C	S	NON	1,01	44,0%	43,3	27,375	50255	88,10	1483
10	37	C	S	NON	1,01	47,0%	46,2	31,153	53478	100,67	1484
12	37	C	S	NON	1,01	49,1%	48,2	34,444	58117	106,95	1483
14	45	C	S	NON	1,01	51,4%	50,5	37,559	62762	113,08	1480
16	45	C	S	NON	1,01	52,9%	51,9	41,397	69294	116,17	1478
18	55	C	S	NON	1,01	54,2%	53,1	45,643	76423	118,93	1484
20	55	C	S	NON	1,01	55,2%	54,1	50,157	83496	121,90	1483
22	75	C	S	NON	1,01	55,2%	53,9	54,468	83497	132,17	1490
24	75	C	S	NON	1,02	55,3%	54,0	57,842	85592	137,26	1489
26	75	C	S	NON	1,02	52,7%	51,3	63,469	89569	137,11	1488
28	75	C	S	NON	1,02	48,3%	46,9	71,440	94123	134,68	1486
30	90	C	S	NON	1,02	45,0%	43,5	79,160	98798	132,55	1487

## Accessoires

Voir paragraphe consacré aux accessoires.



# HBA

## Ventilateurs hélicoïdes tubulaires bifurqués équipés d'un moteur hors du flux d'air



Ventilateurs tubulaires bifurqués pour soutirer l'air jusqu'à 150 °C en continu et jusqu'à 200 °C de manière sporadique.



### Ventilateur :

- Gaine tubulaire en tôle d'acier.
- Hélice en fonte d'aluminium.
- Sens de l'air hélice-moteur.

### Moteur :

- Moteurs rendement IE2 pour puissances égales ou supérieures à 0,75 kW et inférieures à 7,5 kW, sauf monophasés, 2 vitesses et 8 pôles.
- Moteurs classe F, avec roulements à billes, protection IP-55.
- Triphasés 230/400 V - 50 Hz (jusqu'à 4 kW) et 400/690 V - 50 Hz (puissances supérieures à 4 kW).
- Température de fonctionnement : -25 °C +150 °C.

### Finition :

- Anticorrosion avec peinture haute température pour fonctionner dans des environnements à hautes températures.

### Sur demande :

- Enveloppe en acier inoxydable.
- Finition en acier galvanisé à chaud.
- Bobinages spéciaux pour différentes tensions et moteurs avec PTC.

## Code de commande

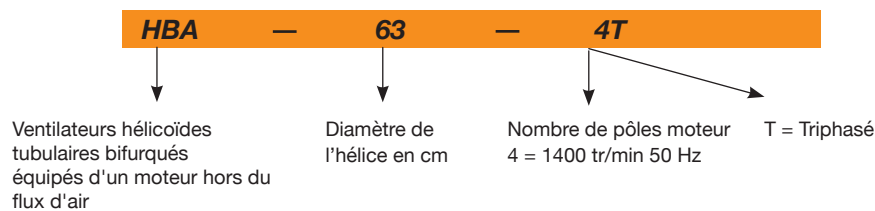

## Caractéristiques techniques

Modèle	Vitesse (tr/min)	Intensité maximale admissible (A)		Puissance installée (kW)	Débit maximum (m³/h)	Niveau pression acoustique dB(A)	Poids approx. (Kg)
		230 V	400 V				
HBA-31-2T	2760	2,57	1,49	0,55	2900	77	25
HBA-31-2M	2810	3,49	-	0,55	2900	77	26
HBA-31-4T	1350	1,66	0,96	0,25	1600	66	24
HBA-31-4M	1370	2,00	-	0,25	1600	66	25
HBA-40-2T	2860	4,20	2,40	1,10	6200	82	45
HBA-40-2M	2820	6,51	-	1,10	6200	82	46
HBA-40-4T	1370	2,02	1,17	0,37	3200	75	40
HBA-45-2T	2900	10,18	5,88	3,00	8550	84	57
HBA-50-4T	1410	3,10	1,79	0,75	6750	76	73
HBA-63-4T	1400	4,03	2,32	1,10	11150	77	91
HBA-71-4T	1440	14,10	8,12	4,00	15850	79	164
HBA-71-6T	900	2,99	1,73	0,55	11200	74	140
HBA-80-6T	945	4,88	2,82	1,10	14900	77	190
HBA-100-6T	945	4,88	2,82	1,10	21700	80	260

## Accessoires

Voir paragraphe consacré aux accessoires.



Dimensions mm

HBA-31...50

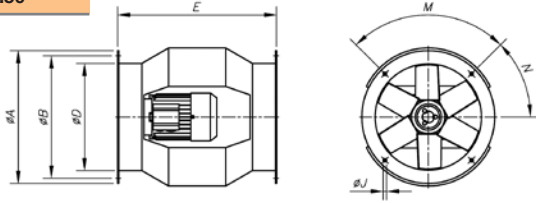

HBA-63...100

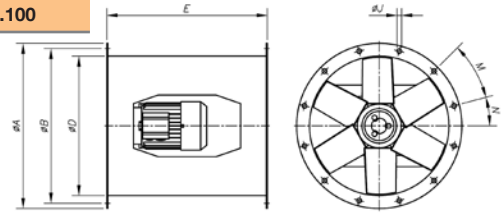

Modèle	ØA	ØB	ØD	E	ØJ	M	N
HBA-31	385	355	308	460	10	4x90°	45°
HBA-40	490	450	410	580	12	8x45°	22'5°
HBA-45	540	500	460	640	12	8x45°	22'5°
HBA-50	600	560	514	730	12	12x30°	15°
HBA-63	730	690	640	730	12	12x30°	15°
HBA-71	810	770	710	770	12	16x22'5°	11'25°
HBA-80	900	860	800	830	12	16x22'5°	11'25°
HBA-100	1115	1070	1000	1270	15	16x22'5°	11'25°

Courbes caractéristiques

Q = Débit en m<sup>3</sup>/h, m<sup>3</sup>/s et cfm.

Pe = Pression statique en mmH<sub>2</sub>O, Pa et inwg.

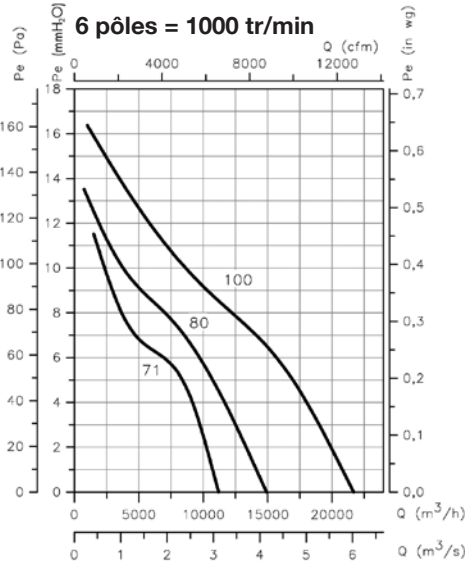
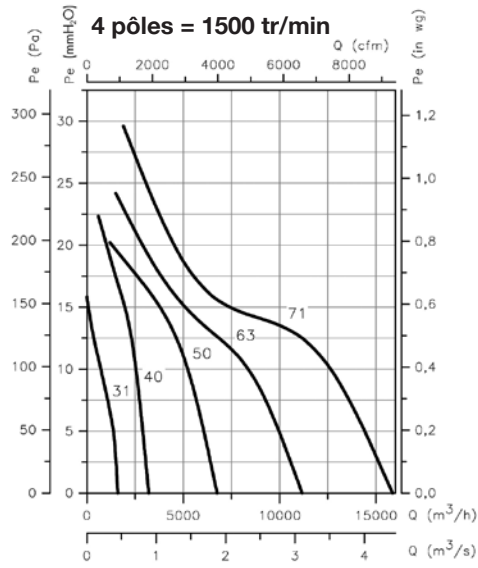
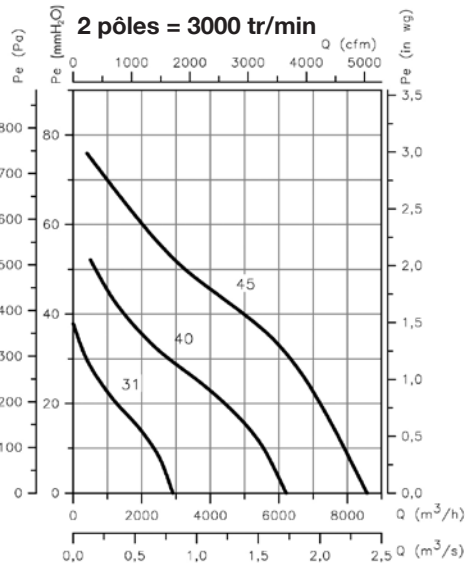

# HPX/SEC



**Ventilateurs conçus avec la meilleure technologie et expérience pour résister à des conditions de travail extrêmes dans les fours, les séchoirs et autres applications à température et humidité élevées**



**Ventilateur :**

- Gaine tubulaire avec couvercle pivotant en tôle d'acier d'une grande épaisseur.
- Hélices en fonte d'aluminium.
- Roulements de haute qualité, avec graisse pour hautes températures.
- Support roulements avec graisseurs.
- Graisseurs externes dans l'enveloppe du ventilateur.
- Sens de l'air moteur-hélice.

**Moteur :**

- Moteurs rendement IE2 pour puissances égales ou supérieures à 0,75 kW et inférieures à 7,5 kW, sauf monophasés, 2 vitesses et 8 pôles.
- Moteurs rendement IE3 pour puissances égales ou supérieures à 7,5 kW, sauf monophasés, 2 vitesses et 8 pôles.
- Moteurs classe F, avec roulements à billes, protection IP55.
- Monophasés 230 V - 50 Hz et triphasés 230/400 V - 50 Hz (jusqu'à 4 kW) et 400/690 V 50 Hz (puissances supérieures à 4 kW).
- Température de fonctionnement : -25 °C +150 °C.

**Finition :**

- Anticorrosion en peinture haute température.

**Sur demande :**

- Sens de l'air hélice-moteur.
- Hélices réversibles 100 %.
- Bobinages spéciaux pour différentes tensions.
- Homologation ATEX Catégorie 2 (HPX/ATEX).
- Moteurs rendement IE2 et IE3 pour n'importe quelle puissance.

**Code de commande**

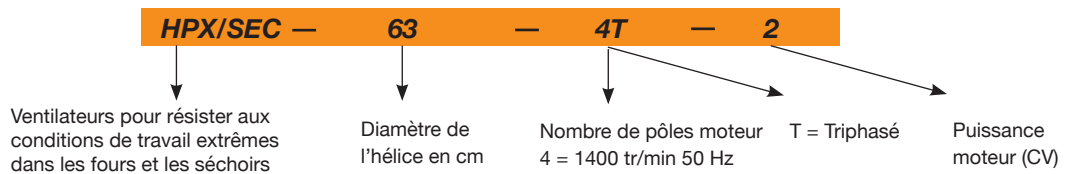

**Caractéristiques techniques**

Modèle	Vitesse (tr/min)	Intensité maximale admissible (A)			Puissance installée (kW)	Débit maximum (m³/h)	Niveau de pression acoustique dB(A)	Poids approx. (Kg)
		230 V	400 V	690 V				
HPX/SEC-63-4T-2	1450	5,96	3,44		1,50	17500	78	68,1
HPX/SEC-71-4T-2	1350	5,96	3,44		1,50	22500	79	84,5
HPX/SEC-71-4T-3	1450	8,36	4,83		2,20	24000	81	91,5
HPX/SEC-80-4T-4	1350	10,96	6,33		3,00	32000	84	107,0
HPX/SEC-80-4T-5.5	1450	14,10	8,12		4,00	40500	84	116,0
HPX/SEC-90-4T-7.5	1400		11,60	6,72	5,50	51000	91	132,5
HPX/SEC-90-4T-10 IE3	1400		14,20	8,20	7,50	54700	92	145,5
HPX/SEC-100-4T-10 IE3	1450		14,20	8,20	7,50	63000	93	148,5
HPX/SEC-100-4T-15 IE3	1450		20,20	11,60	11,00	68000	94	191,5

**Caractéristiques acoustiques**

Les valeurs indiquées sont déterminées au moyen de mesures du niveau de pression et de puissance sonore en dB(A) obtenues en champ libre à une distance équivalente à deux fois la somme de l'envergure du ventilateur à laquelle s'ajoute le diamètre de l'hélice, au minimum 1,5 m.

Spectre de puissance acoustique Lw(A) en dB(A) par bande de fréquence en Hz.

Modèle	63	125	250	500	1000	2000	4000	8000	Modèle	63	125	250	500	1000	2000	4000	8000
HPX/SEC-63-4T-2	62	73	83	89	90	85	74	70	HPX/SEC-90-4T-7.5	69	90	97	102	105	101	94	83
HPX/SEC-71-4T-2	56	76	84	89	91	88	81	70	HPX/SEC-90-4T-10	70	91	98	103	106	102	95	84
HPX/SEC-71-4T-3	65	76	86	92	93	88	77	73	HPX/SEC-100-4T-10	73	93	100	106	108	105	98	87
HPX/SEC-80-4T-4	61	81	89	94	96	93	86	75	HPX/SEC-100-4T-15	74	94	101	107	109	106	99	88
HPX/SEC-80-4T-5.5	68	79	89	95	96	91	80	76									

**Dimensions mm**

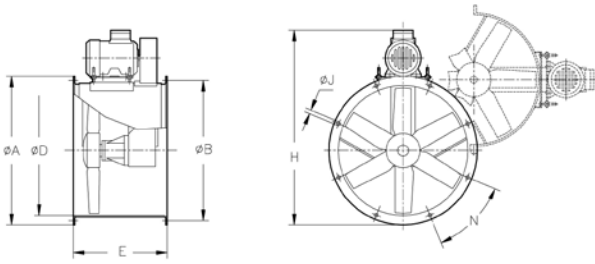

Modèle	ØA	ØB	ØD	E	H	ØJ	N
HPX/SEC-63-4T-2	730	690	640	500	943	12	12x30°
HPX/SEC-71-4T-2	810	770	710	550	1022	12	16x22°30'
HPX/SEC-71-4T-3	810	770	710	550	1048	12	16x22°30'
HPX/SEC-80-4T-4	900	860	800	600	1164,5	12	16x22°30'
HPX/SEC-80-4T-5,5	900	860	800	600	1185,5	13	16x22°30'
HPX/SEC-90-4T-7,5	1015	970	900	650	1338	15	16x22°30'
HPX/SEC-90-4T-10	1015	970	900	650	1338	15	16x22°30'
HPX/SEC-100-4T-10	1115	1070	1000	750	1453	15	16x22°30'
HPX/SEC-100-4T-15	1115	1070	1000	750	1525	15	16x22°30'

**Courbes caractéristiques**

Q = Débit en m<sup>3</sup>/h, m<sup>3</sup>/s et cfm.

Pe = Pression statique en mmH<sub>2</sub>O, Pa et inwg.

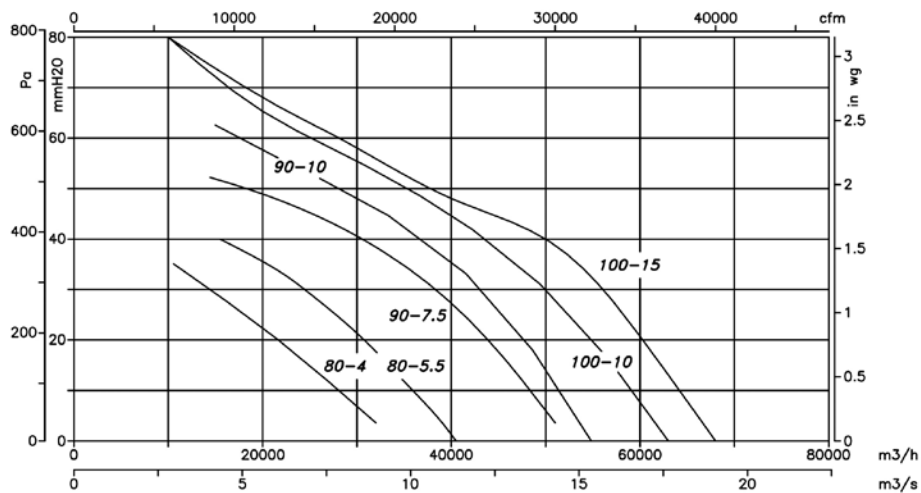
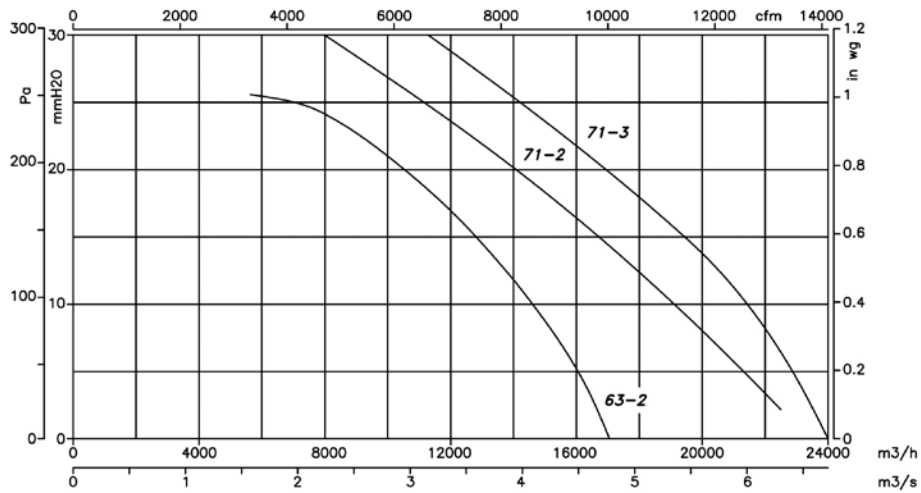

**Accessoires**

Voir paragraphe consacré aux accessoires.





# HGT HGTX

**HGT : Ventilateurs hélicoïdes tubulaires de grand diamètre, avec moteur direct**

**HGTX : Ventilateurs hélicoïdes tubulaires de grand diamètre, avec moteur extérieur**

Ventilateurs hélicoïdes tubulaires équipés d'hélices en aluminium à 3, 6 ou 9 pales avec différents angles d'inclinaison.



HGT



HGTX

Ventilateur :

- Sens de l'air moteur-hélice.
- Hélices en fonte d'aluminium à 3, 6 ou 9 pales avec angle d'inclinaison réglable.
- Gaine tubulaire en tôle d'acier.
- HGT : La version standard est équipée d'une virole courte. La version avec virole longue est équipée d'une trappe de visite.
- HGTX : Version standard avec virole longue, équipée d'une trappe de visite.

Moteur :

- Moteurs rendement IE3 pour puissances égales ou supérieures à 7,5 kW, sauf monophasés, 2 vitesses et 8 pôles.
- Moteurs rendement IE2 pour puissances égales ou supérieures à 0,75 kW et inférieures à 7,5 kW, sauf monophasés, 2 vitesses et 8 pôles.
- Moteurs classe F, avec roulements à billes, protection IP55.
- Triphasés 230/400 V - 50 Hz (jusqu'à 4 kW) et 400/690 V - 50 Hz (puissances supérieures à 4 kW).
- Température de fonctionnement :  
HGT : -25 °C +50 °C.  
HGTX : -25 °C +120 °C.

Finition :

- Anticorrosion en résine polyester polymérisée à 190 °C, après dégraissage et traitement nanotechnologique sans phosphate.

Sur demande :

- Sens de l'air hélice-moteur.
- Hélices réversibles 100 %.
- Bobinages spéciaux pour différentes tensions.
- Homologation ATEX Catégorie 2.
- HGT : Ventilateurs à virole longue équipée d'une trappe de visite.
- Moteurs à 2 vitesses.
- Moteurs rendement IE2 et IE3 pour n'importe quelle puissance.

## Code de commande

**HGT — 125 — 4T — 6-20 — 10° — PV**

HGT : Ventilateurs hélicoïdes tubulaires de grand diamètre, avec moteur direct  
HGTX : Ventilateurs hélicoïdes tubulaires de grand diamètre, avec moteur extérieur

Diamètre de l'hélice en cm

Nombre de pôles moteur  
4 = 1400 tr/min 50 Hz  
6 = 900 tr/min 50 Hz  
8 = 750 tr/min 50 Hz

T = Triphasé

Nombre de pales  
3 pales  
6 pales  
9 pales

Puissance moteur (CV)

Angle d'inclinaison des pales

PV = Pavillon d'aspiration



## Caractéristiques techniques

Modèle	Vitesse (tr/min)	Intensité max. admissible (A)			Puissance installée (kW)	Débit maximum (m³/h)	Niveau pression acoustique dB(A)	Poids approx. (Kg)		
		230 V	400 V	690 V				HGT Longue	HGTX Courte	
HGT-125-4T/3-10 IE3	HGTX-125-4T/3-10 IE3	1465	13,90	8,06	7,50	58150	88	227	194	358
HGT-125-4T/3-15 IE3	HGTX-125-4T/3-15 IE3	1470	20,90	12,10	11,00	77450	89	274	246	394
HGT-125-4T/3-20 IE3	HGTX-125-4T/3-20 IE3	1465	27,90	16,20	15,00	91400	91	285	257	405
HGT-125-4T/3-25 IE3	HGTX-125-4T/3-25 IE3	1470	35,10	20,30	18,50	98350	91	363	320	450
HGT-125-4T/3-30 IE3	HGTX-125-4T/3-30 IE3	1470	41,00	23,80	22,00	110500	92	363	320	450
HGT-125-4T/3-40 IE3	HGTX-125-4T/3-40 IE3	1480	57,10	33,10	30,00	120850	93	468	425	557
HGT-125-4T/3-50 IE3	HGTX-125-4T/3-50 IE3	1480	69,20	40,10	37,00	129000	94	551	495	622
HGT-125-4T/3-60 IE3	HGTX-125-4T/3-60 IE3	1475	80,90	46,90	45,00	140000	95	589	533	660
HGT-125-4T/6-20 IE3	HGTX-125-4T/6-20 IE3	1465	27,90	16,20	15,00	78300	89	294	266	414
HGT-125-4T/6-25 IE3	HGTX-125-4T/6-25 IE3	1470	35,10	20,30	18,50	92000	90	372	329	459
HGT-125-4T/6-30 IE3	HGTX-125-4T/6-30 IE3	1470	41,00	23,80	22,00	98100	90	372	329	459
HGT-125-4T/6-40 IE3	HGTX-125-4T/6-40 IE3	1480	57,10	33,10	30,00	117000	92	477	433	566
HGT-125-4T/6-50 IE3	HGTX-125-4T/6-50 IE3	1480	69,20	40,10	37,00	123700	93	560	504	631
HGT-125-4T/6-60 IE3	HGTX-125-4T/6-60 IE3	1475	80,90	46,90	45,00	136000	94	598	542	669
HGT-125-4T/6-75 IE3	HGTX-125-4T/6-75 IE3	1480	98,60	57,20	55,00	148000	95	614	564	700
HGT-125-4T/6-100 IE3	HGTX-125-4T/6-100 IE3	1485	134,00	77,70	75,00	161000	96	708	658	794

**Caractéristiques techniques**

Modèle	Vitesse (tr/min)	Intensité max. admissible (A)			Puissance installée (kW)	Débit maximum (m³/h)	Niveau pression acoustique dB(A)	Poids approx. (Kg)		
		230 V	400 V	690 V				HGT Longue	HGT Courte	HGTX
HGT-125-4T/9-25 IE3	HGTX-125-4T/9-25 IE3	1470	35,10	20,30	18,50	79750	88	381	338	468
HGT-125-4T/9-30 IE3	HGTX-125-4T/9-30 IE3	1470	41,00	23,80	22,00	97000	89	381	338	468
HGT-125-4T/9-40 IE3	HGTX-125-4T/9-40 IE3	1480	57,10	33,10	30,00	111200	91	486	442	575
HGT-125-4T/9-50 IE3	HGTX-125-4T/9-50 IE3	1480	69,20	40,10	37,00	118350	93	569	513	640
HGT-125-4T/9-60 IE3	HGTX-125-4T/9-60 IE3	1475	80,90	46,90	45,00	127000	94	607	551	678
HGT-125-4T/9-75 IE3	HGTX-125-4T/9-75 IE3	1480	98,60	57,20	55,00	142000	95	623	573	709
HGT-125-4T/9-100 IE3	HGTX-125-4T/9-100 IE3	1485	134,00	77,70	75,00	155000	99	717	667	803
HGT-125-6T/3-4	HGTX-125-6T/3-4	960	12,70	7,33	3,00	46550	79	204	171	335
HGT-125-6T/3-5.5	HGTX-125-6T/3-5.5	960	16,50	9,53	4,00	55300	80	209	176	340
HGT-125-6T/3-7.5	HGTX-125-6T/3-7.5	975	11,50	6,64	5,50	64450	81	217	184	348
HGT-125-6T/3-10 IE3	HGTX-125-6T/3-10 IE3	975	14,80	8,58	7,50	76400	83	297	269	417
HGT-125-6T/3-15 IE3	HGTX-125-6T/3-15 IE3	975	21,90	12,70	11,00	87050	84	298	270	418
HGT-125-6T/3-20 IE3	HGTX-125-6T/3-20 IE3	975	28,20	16,30	15,00	91700	85	407	364	494
HGT-125-6T/6-5.5	HGTX-125-6T/6-5.5	960	16,50	9,53	4,00	51300	77	218	185	349
HGT-125-6T/6-7.5	HGTX-125-6T/6-7.5	975	11,50	6,64	5,50	60300	77	226	193	357
HGT-125-6T/6-10 IE3	HGTX-125-6T/6-10 IE3	975	14,80	8,58	7,50	72250	79	306	278	426
HGT-125-6T/6-15 IE3	HGTX-125-6T/6-15 IE3	975	21,90	12,70	11,00	85450	81	307	279	427
HGT-125-6T/6-20 IE3	HGTX-125-6T/6-20 IE3	975	28,20	16,30	15,00	92850	82	416	373	503
HGT-125-6T/6-25 IE3	HGTX-125-6T/6-25 IE3	980	35,90	20,80	18,50	103000	84	449	405	538
HGT-125-6T/9-10 IE3	HGTX-125-6T/9-10 IE3	975	14,80	8,58	7,50	68200	78	315	287	435
HGT-125-6T/9-15 IE3	HGTX-125-6T/9-15 IE3	975	21,90	12,70	11,00	77550	81	316	288	436
HGT-125-6T/9-20 IE3	HGTX-125-6T/9-20 IE3	975	28,20	16,30	15,00	92900	84	425	382	512
HGT-125-6T/9-25 IE3	HGTX-125-6T/9-25 IE3	980	35,90	20,80	18,50	98700	85	458	414	547
HGT-125-6T/9-30 IE3	HGTX-125-6T/9-30 IE3	980	42,40	24,60	22,00	104000	87	463	419	552
HGT-125-8T/3-3	HGTX-125-8T/3-3	705	9,53	5,50	2,20	48800	71	209	176	340
HGT-125-8T/3-4	HGTX-125-8T/3-4	705	12,82	7,40	3,00	54900	71	216	183	347
HGT-125-8T/3-5.5	HGTX-125-8T/3-5.5	710	16,11	9,30	4,00	62100	73	249	221	369
HGT-125-8T/3-7.5	HGTX-125-8T/3-7.5	725	12,70	7,33	5,50	69500	75	262	234	382
HGT-125-8T/6-3	HGTX-125-8T/6-3	705	9,53	5,50	2,20	45700	69	218	185	349
HGT-125-8T/6-4	HGTX-125-8T/6-4	705	12,82	7,40	3,00	51800	71	225	192	356
HGT-125-8T/6-5.5	HGTX-125-8T/6-5.5	710	16,11	9,30	4,00	61500	72	258	230	378
HGT-125-8T/6-7.5	HGTX-125-8T/6-7.5	725	12,70	7,33	5,50	67500	73	271	243	391
HGT-125-8T/6-10	HGTX-125-8T/6-10	725	17,00	9,81	7,50	75500	75	301	273	421
HGT-125-8T/9-4	HGTX-125-8T/9-4	705	12,82	7,40	3,00	48200	70	234	201	365
HGT-125-8T/9-5.5	HGTX-125-8T/9-5.5	710	16,11	9,30	4,00	55200	73	267	239	387
HGT-125-8T/9-7.5	HGTX-125-8T/9-7.5	725	12,70	7,33	5,50	67000	75	280	252	400
HGT-125-8T/9-10	HGTX-125-8T/9-10	725	17,00	9,81	7,50	74750	76	310	282	430
HGT-125-8T/9-15	HGTX-125-8T/9-15	725	21,70	12,53	11,00	80800	79	372	329	459
HGT-140-6T/3-4		960	12,70	7,33	3,00	51000	82	251	214	
HGT-140-6T/3-5.5		960	16,50	9,53	4,00	56700	83	258	221	
HGT-140-6T/3-7.5		975	11,50	6,64	5,50	67900	84	266	229	
HGT-140-6T/3-10 IE3		975	14,80	8,58	7,50	80100	85	355	316	
HGT-140-6T/3-15 IE3		975	21,90	12,70	11,00	96900	86	356	317	
HGT-140-6T/3-20 IE3		975	28,20	16,30	15,00	106000	88	463	413	
HGT-140-6T/6-5.5		960	16,50	9,53	4,00	58000	82	268	231	
HGT-140-6T/6-7.5		975	11,50	6,64	5,50	66000	84	276	239	
HGT-140-6T/6-10 IE3		975	14,80	8,58	7,50	80700	85	365	326	
HGT-140-6T/6-15 IE3		975	21,90	12,70	11,00	96700	86	366	327	
HGT-140-6T/6-20 IE3		975	28,20	16,30	15,00	104000	87	472	423	
HGT-140-6T/6-25 IE3		980	35,90	20,80	18,50	115000	88	506	457	
HGT-140-6T/6-30 IE3		980	42,40	24,60	22,00	119000	89	511	462	
HGT-140-6T/9-10 IE3		975	14,80	8,58	7,50	70000	84	374	335	
HGT-140-6T/9-15 IE3		975	21,90	12,70	11,00	86000	86	375	336	
HGT-140-6T/9-20 IE3		975	28,20	16,30	15,00	97500	87	482	432	
HGT-140-6T/9-25 IE3		980	35,90	20,80	18,50	111000	88	515	467	
HGT-140-6T/9-30 IE3		980	42,40	24,60	22,00	118500	89	520	472	
HGT-140-6T/9-40 IE3		985	55,40	32,10	30,00	132000	91	676	614	
HGT-140-6T/9-50 IE3		985	67,20	39,00	37,00	139000	92	693	638	
HGT-140-8T/3-3		705	9,53	5,50	2,20	50000	78	258	221	

Caractéristiques techniques

Modèle	Vitesse (tr/min)	Intensité max. admissible (A)			Puissance installée (kW)	Débit maximum (m³/h)	Niveau pression acoustique dB(A)	Poids approx. (Kg)	
		230 V	400 V	690 V				HGT Longue	HGTX Courte
HGT-140-8T/3-4	705	12,82	7,40		3,00	57000	78	265	228
HGT-140-8T/3-5.5	710	16,11	9,30		4,00	65400	79	307	268
HGT-140-8T/3-7.5	725		12,70	7,33	5,50	77500	81	320	281
HGT-140-8T/3-10	725		17,00	9,81	7,50	86000	82	350	311
HGT-140-8T/6-3	705	9,53	5,50		2,20	47500	78	268	231
HGT-140-8T/6-4	705	12,82	7,40		3,00	57600	79	275	238
HGT-140-8T/6-5.5	710	16,11	9,30		4,00	65200	80	317	278
HGT-140-8T/6-7.5	725		12,70	7,33	5,50	73300	81	330	291
HGT-140-8T/6-10	725		17,00	9,81	7,50	82200	82	360	321
HGT-140-8T/6-15	725		21,70	12,53	11,00	94200	83	419	370
HGT-140-8T/9-4	705	12,82	7,40		3,00	47200	79	284	247
HGT-140-8T/9-5.5	710	16,11	9,30		4,00	64400	79	326	287
HGT-140-8T/9-7.5	725		12,70	7,33	5,50	69200	81	339	300
HGT-140-8T/9-10	725		17,00	9,81	7,50	78700	82	369	330
HGT-140-8T/9-15	725		21,70	12,53	11,00	94300	83	429	379
HGT-140-8T/9-20	725		31,70	18,30	15,00	103000	86	485	437
HGT-160-6T/3-5.5	960	16,50	9,53		4,00	66000	81	327	275
HGT-160-6T/3-7.5	975		11,50	6,64	5,50	76100	82	335	283
HGT-160-6T/3-10 IE3	975		14,80	8,58	7,50	84000	83	428	374
HGT-160-6T/3-15 IE3	975		21,90	12,70	11,00	102000	85	429	375
HGT-160-6T/3-20 IE3	975		28,20	16,30	15,00	127000	86	549	480
HGT-160-6T/3-25 IE3	980		35,90	20,80	18,50	136700	87	583	513
HGT-160-6T/3-30 IE3	980		42,40	24,60	22,00	145000	89	588	518
HGT-160-6T/6-10 IE3	975		14,80	8,58	7,50	75000	83	439	385
HGT-160-6T/6-15 IE3	975		21,90	12,70	11,00	93500	85	440	386
HGT-160-6T/6-20 IE3	975		28,20	16,30	15,00	120500	86	559	490
HGT-160-6T/6-25 IE3	980		35,90	20,80	18,50	130000	87	593	524
HGT-160-6T/6-30 IE3	980		42,40	24,60	22,00	140000	88	598	529
HGT-160-6T/6-40 IE3	985		55,40	32,10	30,00	158000	89	771	672
HGT-160-6T/6-50 IE3	985		67,20	39,00	37,00	171000	91	784	699
HGT-160-6T/9-15 IE3	975		21,90	12,70	11,00	87000	85	450	396
HGT-160-6T/9-20 IE3	975		28,20	16,30	15,00	104000	86	569	500
HGT-160-6T/9-25 IE3	980		35,90	20,80	18,50	127000	87	603	534
HGT-160-6T/9-30 IE3	980		42,40	24,60	22,00	135000	88	608	539
HGT-160-6T/9-40 IE3	985		55,40	32,10	30,00	147000	89	781	682
HGT-160-6T/9-50 IE3	985		67,20	39,00	37,00	165000	90	794	710
HGT-160-6T/9-60 IE3	985		84,40	48,90	45,00	177000	91	1019	920
HGT-160-6T/9-75 IE3	985		103,00	59,70	55,00	193000	92	1077	978
HGT-160-6T/9-100 IE3	990		139,00	80,60	75,00	207500	93	1232	1133
HGT-160-8T/3-3	705	9,53	5,50		2,20	54000	76	327	275
HGT-160-8T/3-4	705	12,82	7,40		3,00	57500	77	334	282
HGT-160-8T/3-5.5	710	16,11	9,30		4,00	74000	79	380	326
HGT-160-8T/3-7.5	725		12,70	7,33	5,50	83500	80	393	339
HGT-160-8T/3-10	725		17,00	9,81	7,50	97500	81	423	369
HGT-160-8T/3-15	725		21,70	12,53	11,00	115000	83	496	427
HGT-160-8T/6-4	705	12,82	7,40		3,00	70900	76	344	292
HGT-160-8T/6-5.5	710	16,11	9,30		4,00	84500	77	391	337
HGT-160-8T/6-7.5	725		12,70	7,33	5,50	77000	79	404	350
HGT-160-8T/6-10	725		17,00	9,81	7,50	95000	80	434	380
HGT-160-8T/6-15	725		21,70	12,53	11,00	109000	82	506	437
HGT-160-8T/6-20	725		31,70	18,30	15,00	123000	83	563	494
HGT-160-8T/6-25	725		35,85	20,70	18,50	130000	84	641	542
HGT-160-8T/9-7.5	725		12,70	7,33	5,50	70000	79	414	360
HGT-160-8T/9-10	725		17,00	9,81	7,50	87000	80	444	390
HGT-160-8T/9-15	725		21,70	12,53	11,00	103000	82	516	447
HGT-160-8T/9-20	725		31,70	18,30	15,00	117000	83	573	504
HGT-160-8T/9-25	725		35,85	20,70	18,50	133000	84	651	552
HGT-160-8T/9-30	725		41,60	24,02	22,00	140000	85	666	567
HGT-160-8T/9-40	730		60,79	35,10	30,00	151000	86	724	640

**Caractéristiques acoustiques**

Les valeurs indiquées sont déterminées au moyen de mesures du niveau de pression et de puissance sonore en dB(A) obtenues en champ libre à une distance équivalente à deux fois la somme de l'envergure du ventilateur à laquelle s'ajoute le diamètre de l'hélice, au minimum 1,5 m.

Spectre de puissance acoustique Lw(A) en dB(A) par bande de fréquence en Hz.

Modèle	63	125	250	500	1000	2000	4000	8000	Modèle	63	125	250	500	1000	2000	4000	8000
125-4T/3-10	70	76	88	98	98	94	86	82	140-6T/9-10	66	84	93	92	91	87	78	73
125-4T/3-15	71	77	89	99	99	95	87	83	140-6T/9-15	67	85	94	93	92	88	79	74
125-4T/3-20	72	78	90	100	100	96	88	84	140-6T/9-20	69	87	96	95	94	90	81	76
125-4T/3-25	73	79	91	101	101	97	89	85	140-6T/9-25	70	88	97	96	95	91	82	77
125-4T/3-30	74	80	92	102	102	98	90	86	140-6T/9-30	70	88	97	96	95	91	82	77
125-4T/3-40	75	81	93	103	103	99	91	87	140-6T/9-40	71	89	98	97	96	92	83	78
125-4T/3-50	76	82	94	104	104	100	92	88	140-6T/9-50	74	92	101	100	99	95	86	81
125-4T/3-60	77	83	95	105	105	101	93	89	140-8T/3-3	60	70	78	83	82	81	68	63
125-4T/6-20	66	74	90	97	99	94	88	84	140-8T/3-4	64	74	82	87	86	85	72	67
125-4T/6-25	67	75	91	98	100	95	89	85	140-8T/3-5,5	65	75	83	88	87	86	73	68
125-4T/6-30	68	76	92	99	101	96	90	86	140-8T/3-7,5	66	76	84	89	88	87	74	69
125-4T/6-40	69	77	93	100	102	97	91	87	140-8T/3-10	68	78	86	91	90	89	76	71
125-4T/6-50	71	79	95	102	104	99	93	89	140-8T/6-3	61	73	82	86	84	78	68	65
125-4T/6-60	72	80	96	103	105	100	94	90	140-8T/6-4	63	75	84	88	86	80	70	67
125-4T/6-75	72	80	96	103	105	100	94	90	140-8T/6-5,5	64	76	85	89	87	81	71	68
125-4T/9-100	74	82	98	105	107	102	96	92	140-8T/6-7,5	65	77	86	90	88	82	72	69
125-4T/9-25	66	74	91	97	98	93	88	84	140-8T/6-10	66	78	87	91	89	83	73	70
125-4T/9-30	67	75	92	98	99	94	89	85	140-8T/6-15	68	80	89	93	91	85	75	72
125-4T/9-40	68	76	93	99	100	95	90	86	140-8T/9-4	61	72	83	88	86	82	72	67
125-4T/9-50	70	78	95	101	102	97	92	88	140-8T/9-5,5	62	73	84	89	87	83	73	68
125-4T/9-60	72	80	97	103	104	99	94	90	140-8T/9-7,5	63	74	85	90	88	84	74	69
125-4T/9-75	72	80	97	103	104	99	94	90	140-8T/9-10	64	75	86	91	89	85	75	70
125-4T/9-100	74	82	99	105	106	101	96	92	140-8T/9-15	65	76	87	92	90	86	76	71
125-6T/3-4	64	72	84	88	86	81	72	68	140-8T/9-20	67	78	89	94	92	88	78	73
125-6T/3-5,5	66	74	86	90	88	83	74	70	160-6T/3-5,5	67	77	85	90	89	88	75	70
125-6T/3-7,5	67	75	87	91	89	84	75	71	160-6T/3-7,5	68	78	86	91	90	89	76	71
125-6T/3-10	68	76	88	92	90	85	76	72	160-6T/3-10	69	79	87	92	91	90	77	72
125-6T/3-15	69	77	89	93	91	86	77	73	160-6T/3-15	70	80	88	93	92	91	78	73
125-6T/3-20	71	79	91	95	93	88	79	75	160-6T/3-20	72	82	90	95	94	93	80	75
125-6T/6-5,5	59	68	81	84	85	82	71	67	160-6T/3-25	73	83	91	96	95	94	81	76
125-6T/6-7,5	60	69	82	85	86	83	72	68	160-6T/3-30	74	84	92	97	96	95	82	77
125-6T/6-10	61	70	83	86	87	84	73	69	160-6T/6-10	67	82	91	93	90	84	76	72
125-6T/6-15	63	72	85	88	89	86	75	71	160-6T/6-15	68	83	92	94	91	85	77	73
125-6T/6-20	65	74	87	90	91	88	77	73	160-6T/6-20	70	85	94	96	93	87	79	75
125-6T/6-25	66	75	88	91	92	89	78	74	160-6T/6-25	71	86	95	97	94	88	80	76
125-6T/9-10	57	67	82	86	85	84	73	69	160-6T/6-30	71	86	95	97	94	88	80	76
125-6T/9-15	59	69	84	88	87	86	75	71	160-6T/6-40	72	87	96	98	95	89	81	77
125-6T/9-20	62	72	87	91	90	89	78	74	160-6T/6-50	74	89	98	100	97	91	83	79
125-6T/9-25	64	74	89	93	92	91	80	76	160-6T/9-15	67	85	94	93	92	88	79	74
125-6T/9-30	66	76	91	95	94	93	82	78	160-6T/9-20	68	86	95	94	93	89	80	75
125-8T/3-3	56	63	74	78	77	70	61	57	160-6T/9-25	69	87	96	95	94	90	81	76
125-8T/3-4	59	66	77	81	80	73	64	60	160-6T/9-30	70	88	97	96	95	91	82	77
125-8T/3-5,5	60	67	78	82	81	74	65	61	160-6T/9-40	71	89	98	97	96	92	83	78
125-8T/3-7,5	62	69	80	84	83	76	67	63	160-6T/9-50	72	90	99	98	97	93	84	79
125-8T/6-3	53	61	73	78	77	72	61	57	160-6T/9-60	72	90	99	98	97	93	84	79
125-8T/6-4	54	62	74	79	78	73	62	58	160-6T/9-75	73	91	100	99	98	94	85	80
125-8T/6-5,5	56	64	76	81	80	75	64	60	160-6T/9-100	75	93	102	101	100	96	87	82
125-8T/6-7,5	58	66	78	83	82	77	66	62	160-8T/3-3	61	71	79	84	83	82	69	64
125-8T/6-10	59	67	79	84	83	78	67	63	160-8T/3-4	63	73	81	86	85	84	71	66
125-8T/9-4	51	62	72	78	79	74	63	59	160-8T/3-5,5	64	74	82	87	86	85	72	67
125-8T/9-5,5	53	64	74	80	81	76	65	61	160-8T/3-7,5	65	75	83	88	87	86	73	68
125-8T/9-7,5	56	67	77	83	84	79	68	64	160-8T/3-10	66	76	84	89	88	87	74	69
125-8T/9-10	58	69	79	85	86	81	70	66	160-8T/3-15	68	78	86	91	90	89	76	71
125-8T/9-15	59	70	80	86	87	82	71	67	160-8T/6-4	60	75	84	86	83	77	69	65
140-6T/3-4	66	76	84	89	88	87	74	74	160-8T/6-5,5	61	76	85	87	84	78	70	66
140-6T/3-5,5	69	79	87	92	91	90	77	77	160-8T/6-7,5	62	77	86	88	85	79	71	67
140-6T/3-7,5	69	79	87	92	91	90	77	77	160-8T/6-10	63	78	87	89	86	80	72	68
140-6T/3-10	70	80	88	93	92	91	78	78	160-8T/6-15	65	80	89	91	88	82	74	70
140-6T/3-15	71	81	89	94	93	92	79	79	160-8T/6-20	66	81	90	92	89	83	75	71
140-6T/3-20	73	83	91	96	95	94	81	81	160-8T/6-25	68	83	92	94	91	85	77	73
140-6T/6-5,5	66	81	90	92	89	83	75	71	160-8T/9-7,5	60	78	87	86	85	81	72	67
140-6T/6-7,5	67	82	91	93	90	84	76	72	160-8T/9-10	62	80	89	88	87	83	74	69
140-6T/6-10	68	83	92	94	91	85	77	73	160-8T/9-15	63	81	90	89	88	84	75	70
140-6T/6-15	69	84	93	95	92	86	78	74	160-8T/9-20	64	82	91	90	89	85	76	71
140-6T/6-20	71	86	95	97	94	88	80	76	160-8T/9-25	65	83	92	91	90	86	77	72
140-6T/6-25	72	87	96	98	95	89	81	77	160-8T/9-30	66	84	93	92	91	87	78	73
140-6T/6-30	73	88	97	99	96	90	82	78	160-8T/9-40	68	86	95	94	93	89	80	75

## Dimensions mm

### HGT

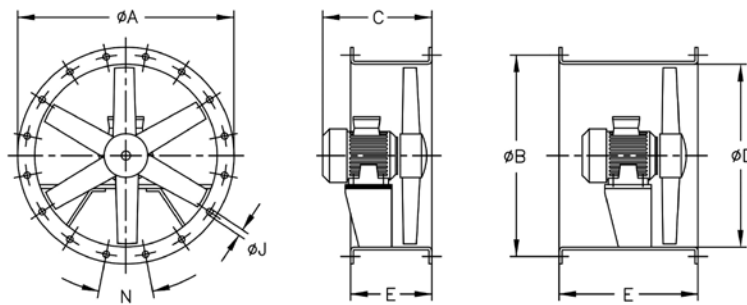

Modèle	ØA	ØB	C (consulter dimension de fabrication du moteur)							ØD	E*		ØJ	N
			132	160	180	200	225	250	280		Courte (STD)	longue		
HGT-125	1365	1320	586	-	-	-	-	-	1250	500	700	15	20x18°	
HGT-125	1365	1320	-	700	-	-	-	-	1250	500	700	15	20x18°	
HGT-125	1365	1320	-	-	765	825	-	-	1250	700	900	15	20x18°	
HGT-125	1365	1320	-	-	-	-	910	-	1250	700	1000	15	20x18°	
HGT-125	1365	1320	-	-	-	-	-	985	1250	700	1000	15	20x18°	
HGT-125	1365	1320	-	-	-	-	-	1190	1250	700	1200	15	20x18°	
HGT-140	1515	1470	586	-	-	-	-	-	1400	400	650	15	20x18°	
HGT-140	1515	1470	-	700	-	-	-	-	1400	450	700	15	20x18°	
HGT-140	1515	1470	-	-	765	825	-	-	1400	550	900	15	20x18°	
HGT-140	1515	1470	-	-	-	-	910	-	1400	550	1000	15	20x18°	
HGT-140	1515	1470	-	-	-	-	-	985	1400	600	1000	15	20x18°	
HGT-160	1735	1680	586	-	-	-	-	-	1600	400	650	19	24x15°	
HGT-160	1735	1680	-	700	-	-	-	-	1600	450	700	19	24x15°	
HGT-160	1735	1680	-	-	765	825	-	-	1600	550	900	19	24x15°	
HGT-160	1735	1680	-	-	-	-	910	-	1600	550	1000	19	24x15°	
HGT-160	1735	1680	-	-	-	-	-	985	1600	600	1000	19	24x15°	
HGT-160	1735	1680	-	-	-	-	-	1190	1600	700	1200	19	24x15°	

\* Version standard livrée avec virole courte. Virole longue avec trappe de visite sur demande.

### Dimensions fabrication moteurs selon puissance

Pôles	tr/min	CV	3	4	5,5	7,5	10	15	20	25	30	40	50	60	75	100
4T	1500	-	-	-	-	-	132	160	160	180	180	200	225	225	250	280
6T	1000	-	132	132	132	160	160	180	200	200	225	250	280	280	280	280
8T	750	-	132	132	160	160	160	180	200	225	225	250	-	-	-	-

### HGTX

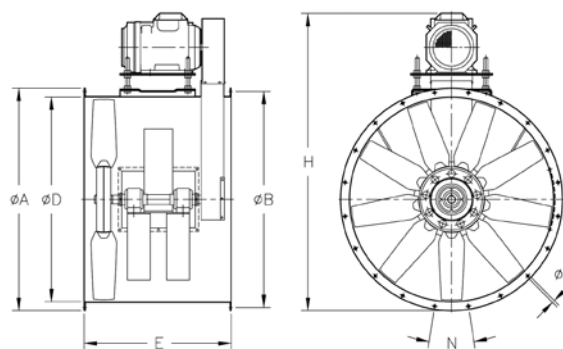

Modèle	ØA	ØB	ØD	E	H (consulter dimension fabrication du moteur)							ØJ	N
					132	160	180	200	225	250	280		
HGT-X 125	1365	1320	1250	900	1743	1815	1850	-	-	-	-	15	20x18°
HGT-X 125	1365	1320	1250	960	-	-	-	1930	1995	-	-	15	20x18°
HGT-X 125	1365	1320	1250	1100	-	-	-	-	-	2060	-	15	20x18°
HGT-X 125	1365	1320	1250	1100	-	-	-	-	-	-	2090	15	20x18°

### Dimensions fabrication moteurs selon puissance

Pôles	tr/min	CV	3	4	5,5	7,5	10	15	20	25	30	40	50	60	75	100
4T	1500	-	-	-	-	-	132	160	160	180	180	200	225	225	250	280
6T	1000	-	132	132	132	160	160	180	200	200	225	250	280	280	280	280
8T	750	-	132	132	160	160	160	180	200	225	225	250	-	-	-	-

## EXEMPLE SÉLECTION

### Courbes caractéristiques

Q = Débit en m³/h, m³/s et cfm.

Pe = Pression statique en mmH<sub>2</sub>O, Pa et inwg.

**Diamètre hélice (cm) : 125      Nombre de pôles : 8      Nombre de pales : 3**

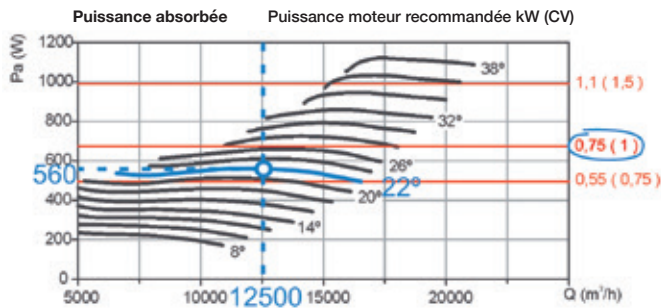
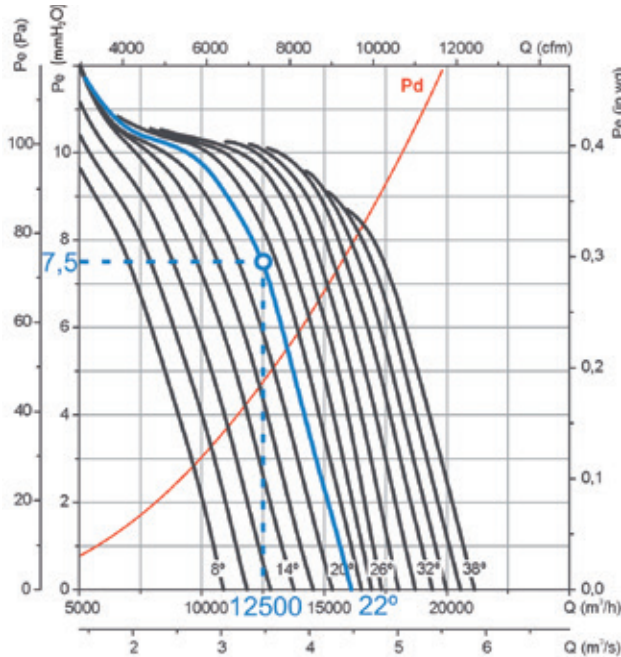

### Données de départ

- Point de fonctionnement :
- Débit : 12 500 m³/h
- Perte de charge : 7,5 mmH<sub>2</sub>O

### Étapes pour la sélection de l'appareil

#### Sur le graphique des pressions :

1. Indiquer le point de fonctionnement, défini par le débit de fonctionnement (12 500 m³/h) et la perte de charge (7,5 mmH<sub>2</sub>O).
2. Choisir la courbe de l'appareil qui se trouve le plus près au-dessus du point de fonctionnement. En l'occurrence, on obtient une courbe d'un angle de pale de 22°.

#### Sur le graphique de puissance :

3. Indiquer le point de fonctionnement, défini par le débit de fonctionnement (12 500 m³/h) et la courbe d'angle de pale choisi (22°).
4. Lire la puissance absorbée sur l'axe des puissances à gauche. La Pa = 560 W au point de fonctionnement.
5. Chercher la droite rouge qui se trouve le plus près au dessus du point de fonctionnement. Dans la partie droite du graphique, on obtient la valeur de la puissance installée du moteur. En l'occurrence 0,75 kW ou 1 CV.

## EXEMPLE CODE COMMANDE

**HGT — 125 — 8T — 3 — 1 — 22**

HGT : Ventilateurs hélicoïdes tubulaires de grand diamètre, avec moteur direct  
 HGTX : Ventilateurs hélicoïdes tubulaires de grand diamètre, avec moteur extérieur

Diamètre de l'hélice en cm

Nombre de pôles moteur  
 4 = 1400 tr/min 50 Hz  
 6 = 900 tr/min 50 Hz  
 8 = 750 tr/min 50 Hz

T = Triphasé

Nombre de pales  
 3 pales  
 6 pales  
 9 pales

Puissance moteur (CV)

Angle d'inclinaison des pales

**Courbes caractéristiques**

Q = Débit en m<sup>3</sup>/h, m<sup>3</sup>/s et cfm.

Pe = Pression statique en mmH<sub>2</sub>O, Pa et inwg.

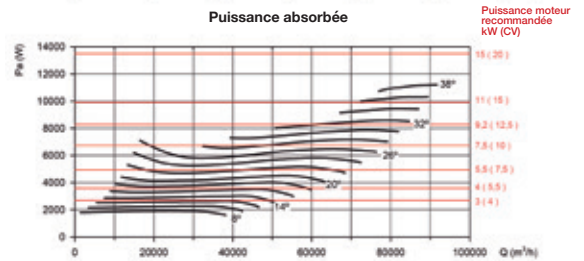
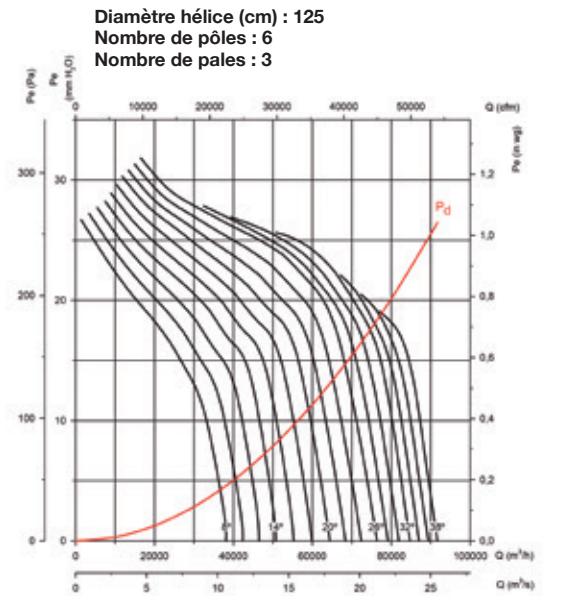
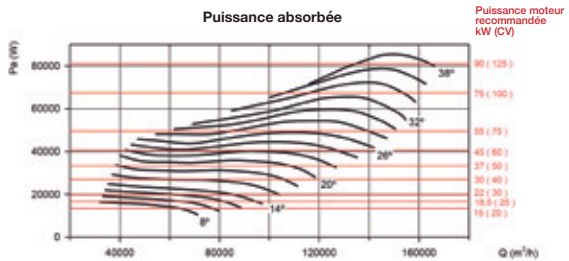
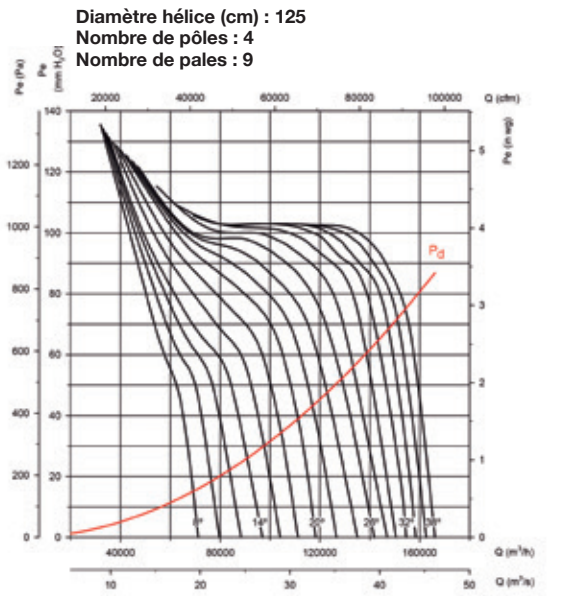
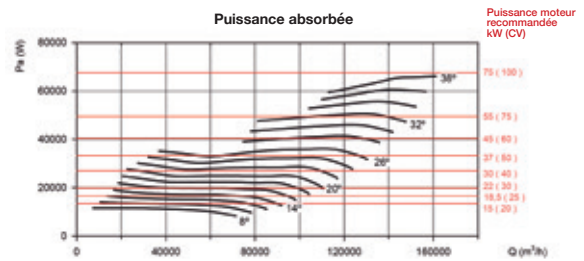
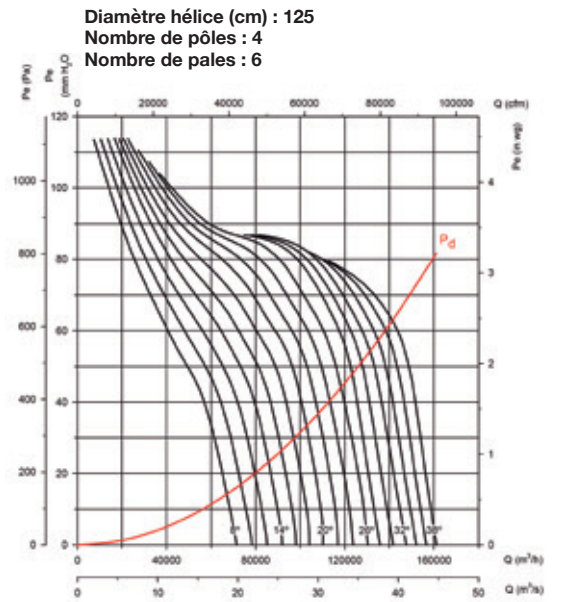
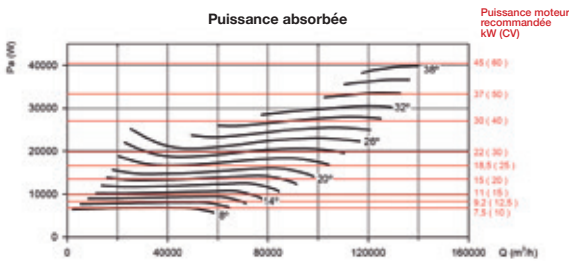
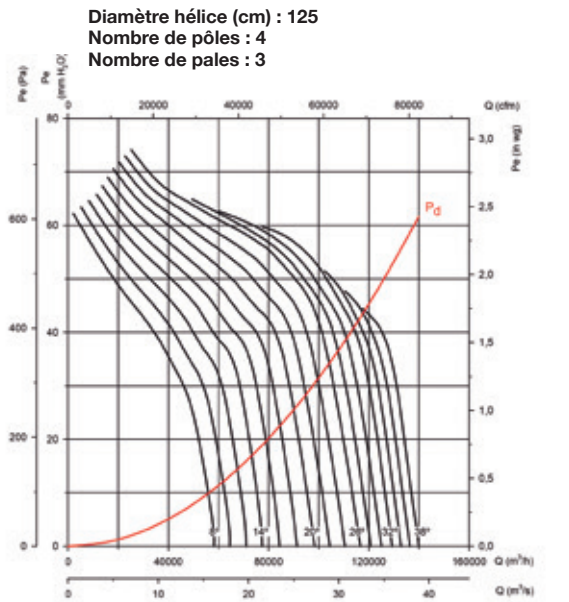

**Courbes caractéristiques**

Q = Débit en m<sup>3</sup>/h, m<sup>3</sup>/s et cfm.

Pe = Pression statique en mmH<sub>2</sub>O, Pa et inwg.

Diamètre hélice (cm) : 125  
 Nombre de pôles : 6  
 Nombre de pales : 6

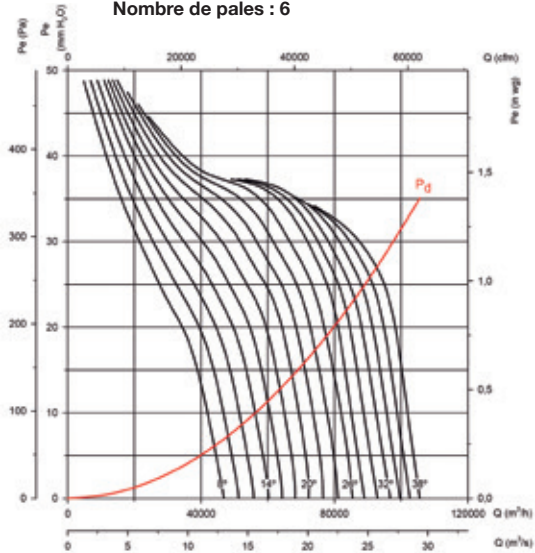

Puissance absorbée

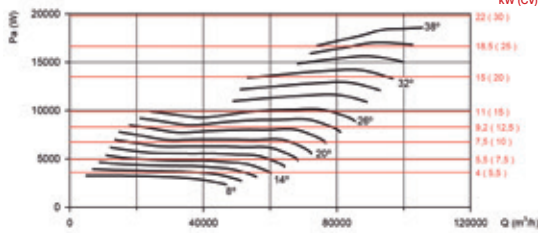

Puissance moteur recommandée kW (CV)

Diamètre hélice (cm) : 125  
 Nombre de pôles : 6  
 Nombre de pales : 9

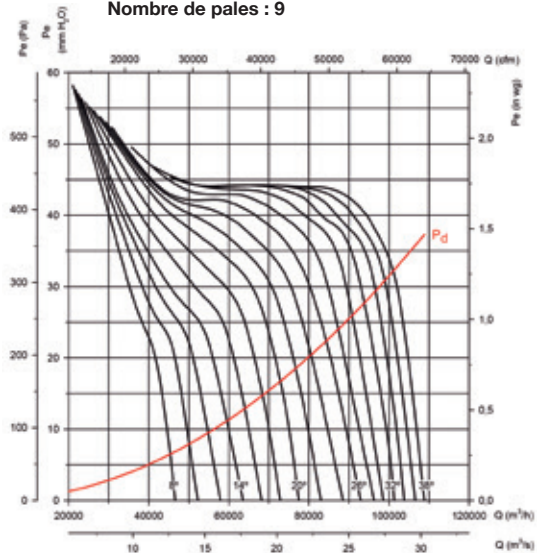

Puissance absorbée

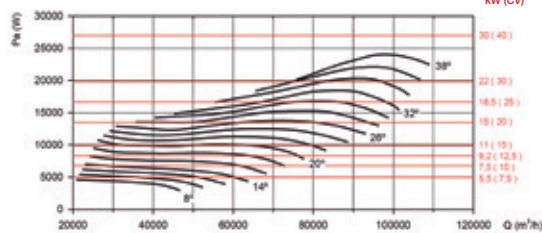

Puissance moteur recommandée kW (CV)

Diamètre hélice (cm) : 125  
 Nombre de pôles : 8  
 Nombre de pales : 3

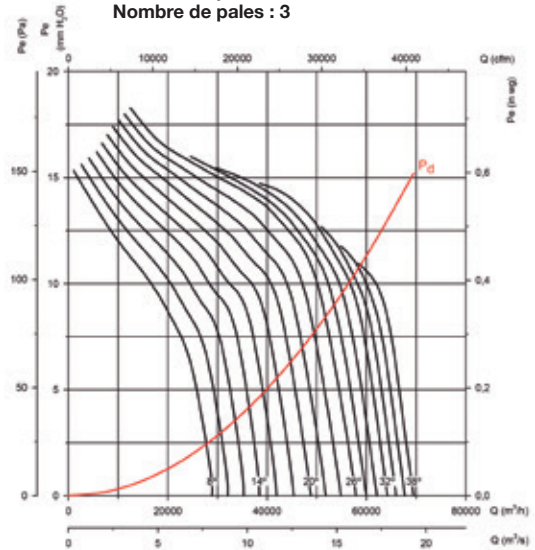

Puissance absorbée

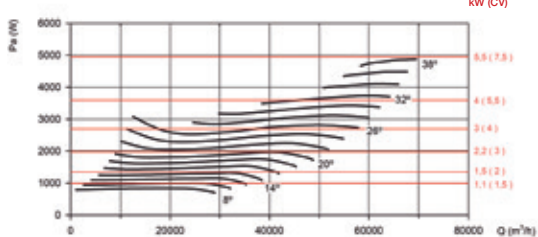

Puissance moteur recommandée kW (CV)

Diamètre hélice (cm) : 125  
 Nombre de pôles : 8  
 Nombre de pales : 6

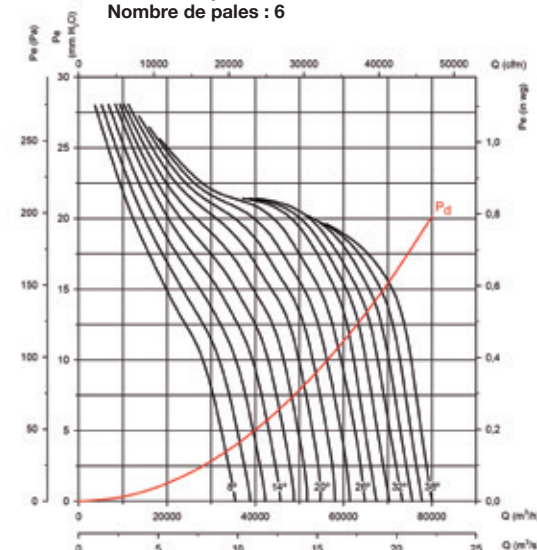

Puissance absorbée

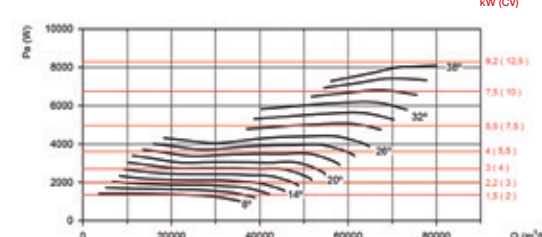

Puissance moteur recommandée kW (CV)



**Courbes caractéristiques**

Q = Débit en m<sup>3</sup>/h, m<sup>3</sup>/s et cfm.

Pe = Pression statique en mmH<sub>2</sub>O, Pa et inwg.

Diamètre hélice (cm) : 125  
 Nombre de pôles : 8  
 Nombre de pales : 9

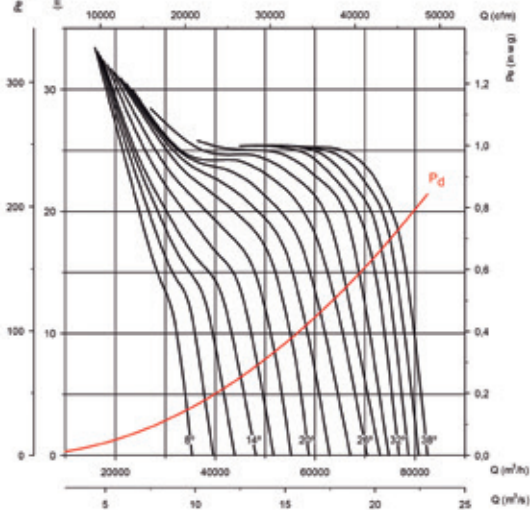

Puissance absorbée

Puissance moteur recommandée kW (CV)

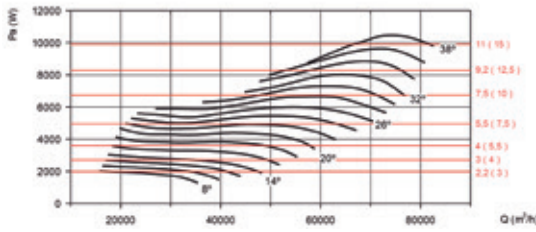

Diamètre hélice (cm) : 140  
 Nombre de pôles : 6  
 Nombre de pales : 3

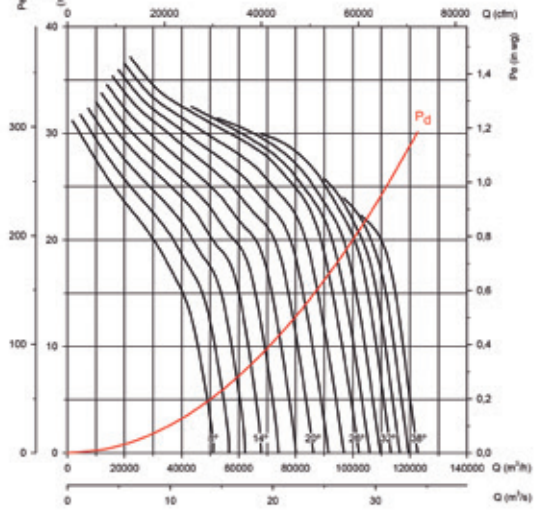

Puissance absorbée

Puissance moteur recommandée kW (CV)

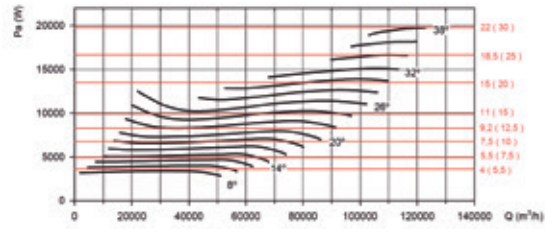

Diamètre hélice (cm) : 140  
 Nombre de pôles : 6  
 Nombre de pales : 6

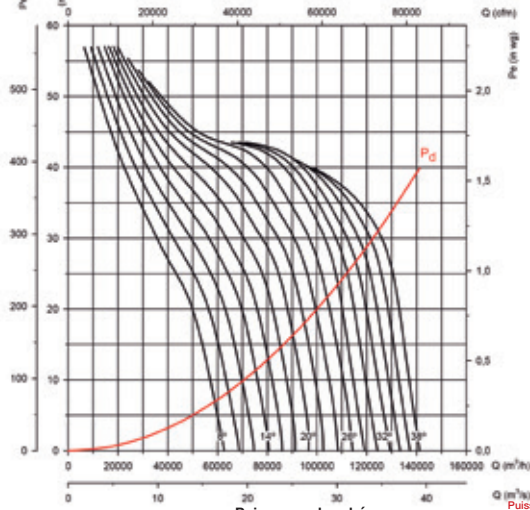

Puissance absorbée

Puissance moteur recommandée kW (CV)

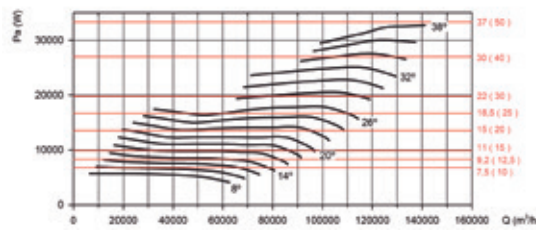

Diamètre hélice (cm) : 140  
 Nombre de pôles : 6  
 Nombre de pales : 9

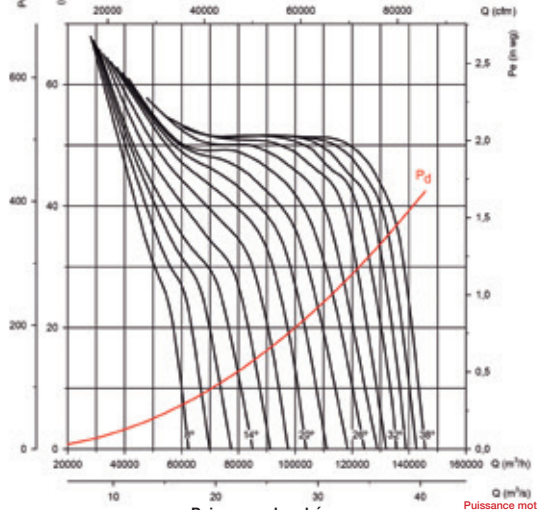

Puissance absorbée

Puissance moteur recommandée kW (CV)

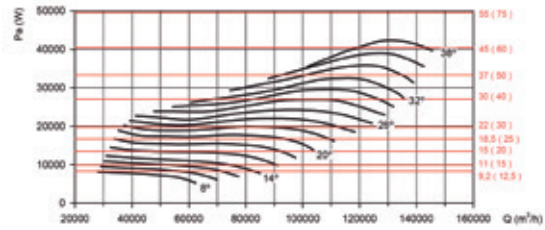

**Courbes caractéristiques**

Q = Débit en m<sup>3</sup>/h, m<sup>3</sup>/s et cfm.

Pe = Pression statique en mmH<sub>2</sub>O, Pa et inwg.

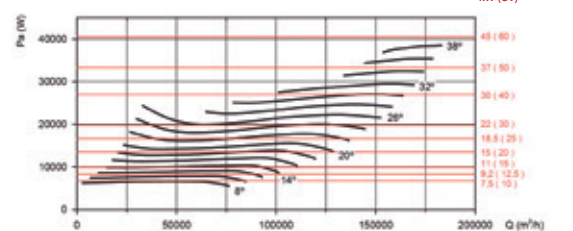
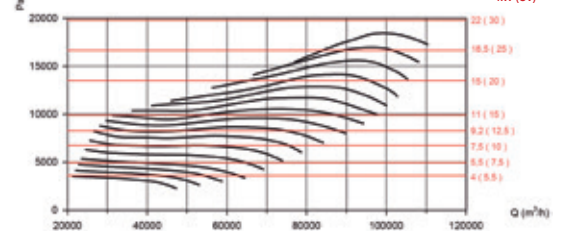
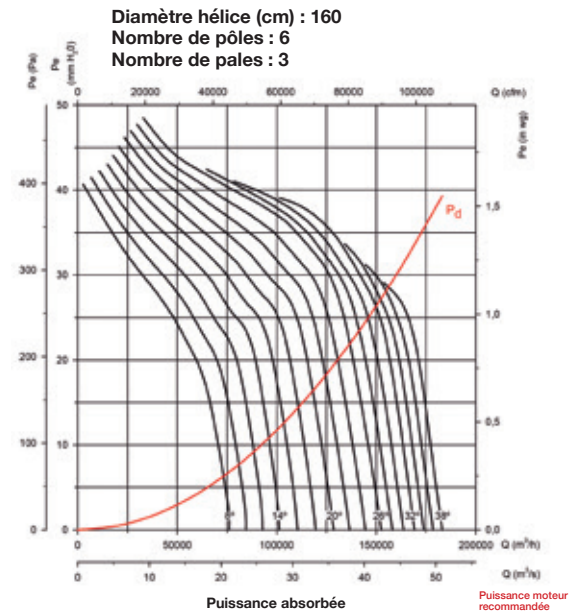
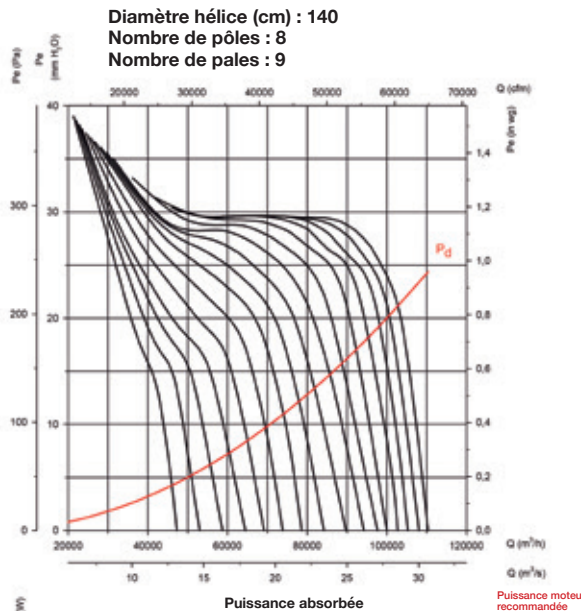
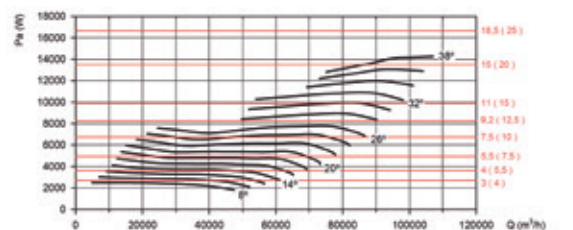
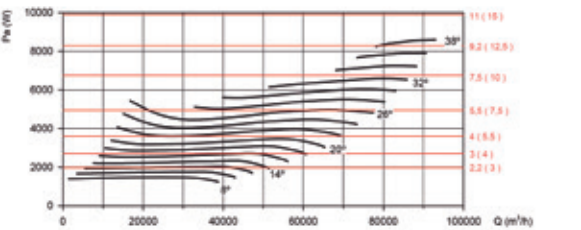
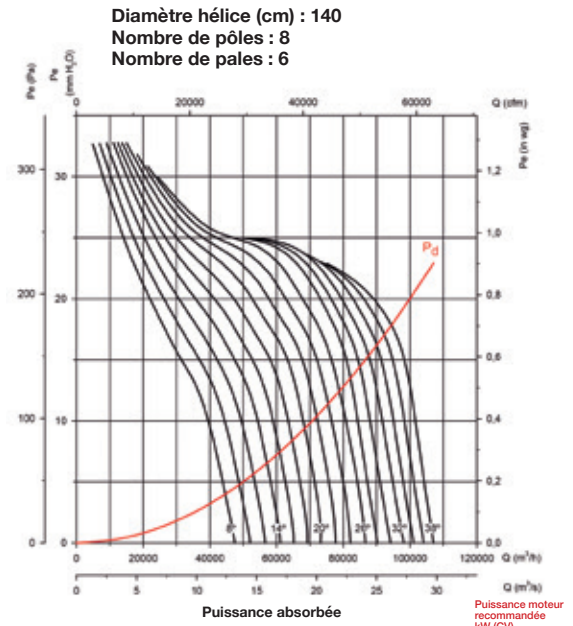
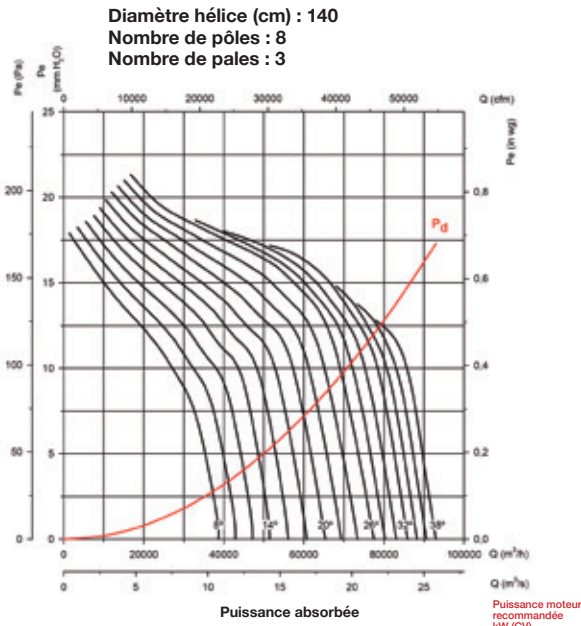

**Courbes caractéristiques**

Q = Débit en m<sup>3</sup>/h, m<sup>3</sup>/s et cfm.

Pe = Pression statique en mmH<sub>2</sub>O, Pa et inwg.

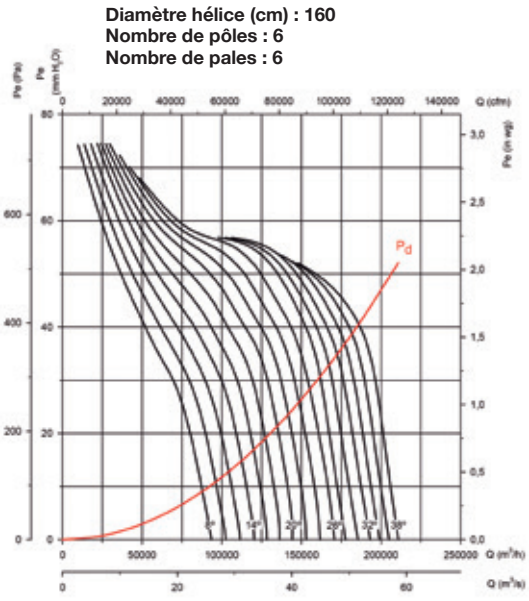

Puissance absorbée

Puissance moteur recommandée kW (CV)

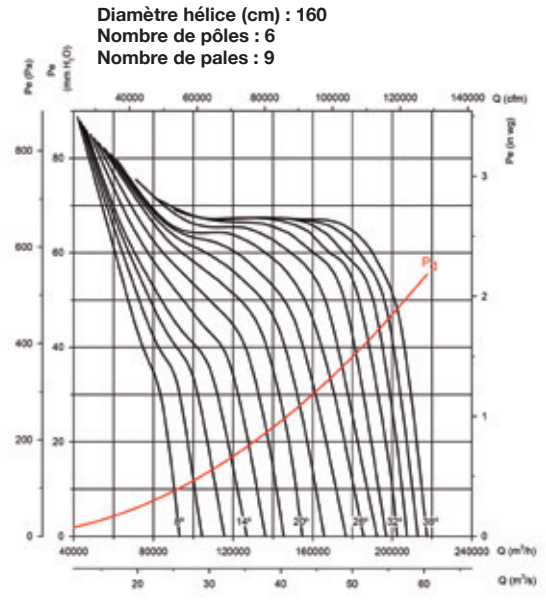

Puissance absorbée

Puissance moteur recommandée kW (CV)

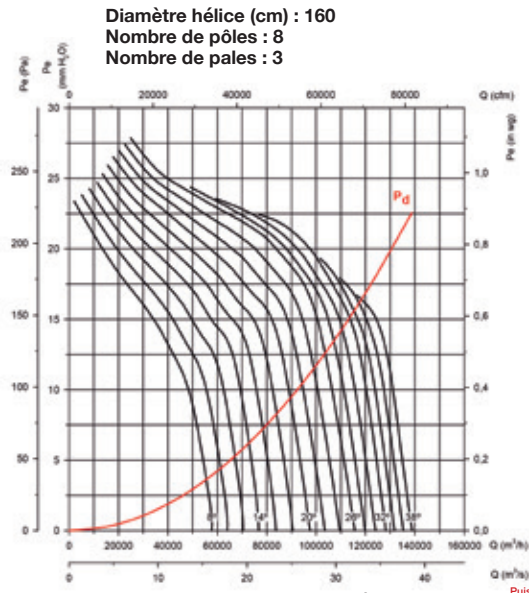
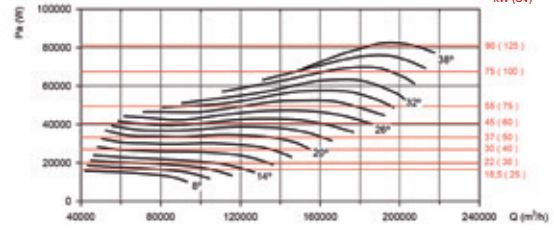
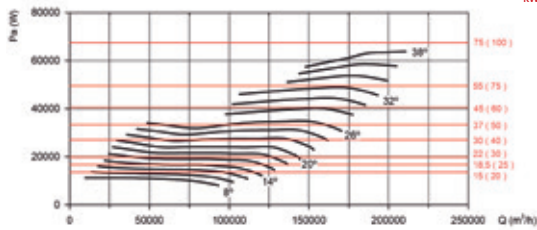

Puissance absorbée

Puissance moteur recommandée kW (CV)

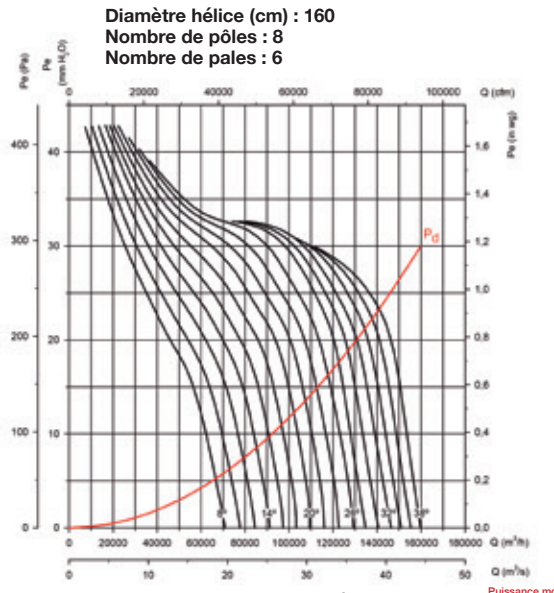

Puissance absorbée

Puissance moteur recommandée kW (CV)

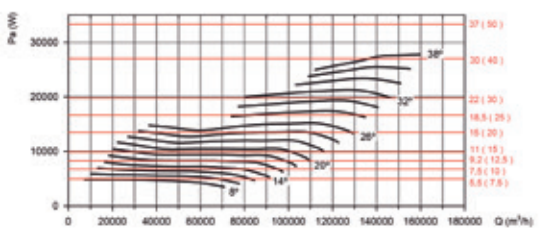
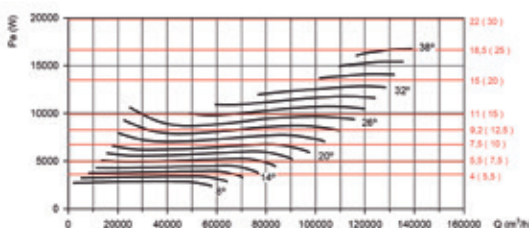

**Courbes caractéristiques**

Q = Débit en m<sup>3</sup>/h, m<sup>3</sup>/s et cfm. Pe = Pression statique en mmH<sub>2</sub>O, Pa et inwg.

Diamètre hélice (cm) : 160  
 Nombre de pôles : 8  
 Nombre de pales : 9

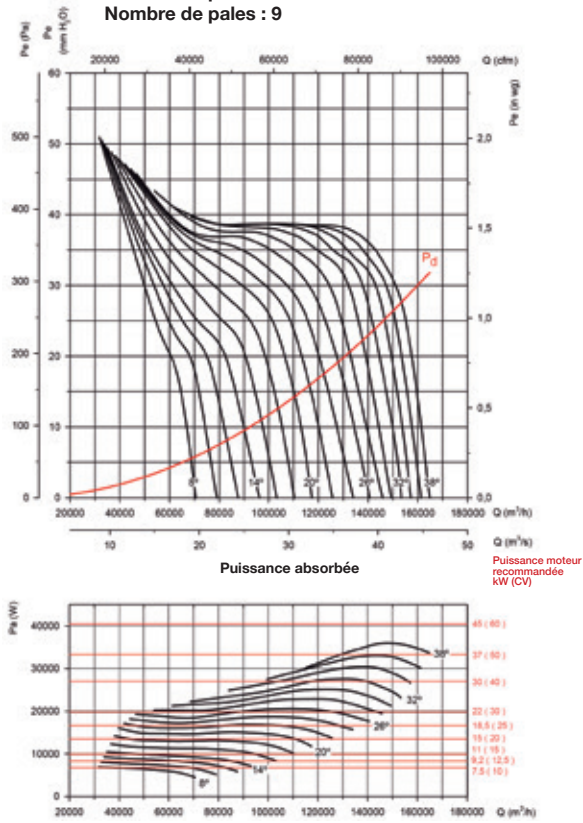

**Accessoires**

Voir paragraphe consacré aux accessoires.





**Erp. Caractéristiques du point de rendement maximal (BEP)**

α [°]	Angle d'inclinaison des pales en degrés	SR	Rapport spécifique
PN	Puissance nominale moteur en kW	ηe [%]	Rendement
MC	Catégorie de mesure	N	Niveau de rendement
EC	Catégorie de rendement	[kW]	Puissance électrique
S	Statique	[m³/h]	Débit
T	Total	[mmH₂O]	Pression statique ou totale (Selon EC)
VSD	Variateur de vitesse	[RPM]	Vitesse

**HGT-125-4T/3**

α [°]	PN	MC	EC	VSD	SR	ηe [%]	N	[kW]	[m³/h]	[mmH₂O]	[RPM]
8	7,5	C	S	NON	1,00	52,5%	53,3	7,557	41511	35,13	1468
10	11	C	S	NON	1,00	53,7%	54,0	8,917	46792	37,56	1478
12	11	C	S	NON	1,00	54,8%	54,8	10,351	52185	39,90	1474
14	15	C	S	NON	1,01	56,7%	56,7	11,671	57655	42,19	1475
16	15	C	S	NON	1,01	56,1%	55,9	13,387	62205	44,33	1471
18	15	C	S	NON	1,01	55,4%	55,2	15,230	67316	46,06	1467
20	18,5	C	S	NON	1,01	55,1%	54,8	17,092	72427	47,79	1474
22	18,5	C	S	NON	1,01	52,9%	52,4	19,727	77315	49,54	1470
24	22	C	S	NON	1,01	51,6%	51,1	21,959	82218	50,63	1472
26	30	C	S	NON	1,01	52,2%	51,6	24,002	84773	54,27	1485
28	30	C	S	NON	1,01	48,9%	48,3	26,507	90252	52,81	1483
30	30	C	S	NON	1,01	47,0%	46,2	29,132	94744	53,05	1482
32	37	C	S	NON	1,01	45,2%	44,4	31,679	99128	53,03	1484
34	37	B	T	NON	1,01	75,3%	74,4	35,348	116210	84,11	1482
36	37	B	T	NON	1,01	73,7%	72,7	38,587	121252	86,13	1480
38	45	B	T	NON	1,01	73,0%	72,0	41,710	125686	89,03	1478

**HGT-125-4T/6**

α [°]	PN	MC	EC	VSD	SR	ηe [%]	N	[kW]	[m³/h]	[mmH₂O]	[RPM]
8	15	C	S	NON	1,01	58,5%	58,5	11,665	48508	51,71	1475
10	15	C	S	NON	1,01	57,2%	57,0	14,131	52757	56,25	1470
12	18,5	C	S	NON	1,01	57,3%	57,0	16,358	58230	59,12	1475
14	18,5	C	S	NON	1,01	57,9%	57,5	18,563	63848	61,84	1472
16	22	C	S	NON	1,01	57,5%	57,0	21,282	68837	65,30	1473
18	30	C	S	NON	1,01	57,3%	56,7	23,851	77896	64,43	1485
20	30	C	S	NON	1,01	57,5%	56,8	26,765	80997	69,77	1483
22	37	C	S	NON	1,01	55,6%	54,8	30,364	85910	72,17	1485
24	37	C	S	NON	1,01	54,5%	53,6	34,129	88480	77,19	1483
26	37	C	S	NON	1,01	52,9%	51,9	38,194	93638	79,23	1481
28	45	C	S	NON	1,01	50,1%	49,0	43,550	102038	78,56	1477
30	55	C	S	NON	1,01	47,4%	46,2	48,074	106474	78,56	1483
32	55	C	S	NON	1,01	44,9%	43,7	52,829	110911	78,56	1482
34	75	B	T	NON	1,01	71,5%	70,2	58,224	131496	116,23	1489
36	75	B	T	NON	1,01	71,0%	69,6	63,318	136742	120,78	1488
38	75	B	T	NON	1,01	71,1%	69,7	68,226	142272	125,19	1487

**HGT-125-4T/9**

α [°]	PN	MC	EC	VSD	SR	ηe [%]	N	[kW]	[m³/h]	[mmH₂O]	[RPM]
8	18,5	C	S	NON	1,01	70,2%	69,9	17,484	37304	120,90	1474
10	18,5	C	S	NON	1,01	62,1%	61,7	20,303	41359	112,05	1470
12	22	C	S	NON	1,01	58,6%	58,0	21,967	50452	93,68	1472
14	22	C	S	NON	1,01	56,8%	56,2	23,247	73859	65,67	1471
16	30	C	S	NON	1,01	54,3%	53,6	27,953	80439	69,38	1483
18	37	C	S	NON	1,01	53,0%	52,2	32,923	87528	73,29	1483
20	37	C	S	NON	1,01	52,5%	51,6	37,906	94456	77,46	1481
22	45	C	S	NON	1,01	51,2%	50,1	42,697	97688	82,16	1478
24	45	C	S	NON	1,01	50,6%	49,5	47,300	101406	86,68	1475
26	55	C	S	NON	1,01	51,3%	50,1	51,728	106241	91,67	1482
28	55	C	S	NON	1,01	49,9%	48,7	57,471	112236	93,94	1480
30	75	C	S	NON	1,01	49,8%	48,5	62,909	120361	95,67	1488
32	75	C	S	NON	1,01	48,8%	47,3	68,406	125253	97,81	1487
34	75	B	T	NON	1,01	75,0%	73,5	75,659	140724	148,06	1486
36	90	B	T	NON	1,01	73,4%	71,8	81,920	145177	152,12	1487
38	90	B	T	NON	1,02	71,2%	69,6	89,259	149120	156,66	1486

**Erp. Caractéristiques du point de rendement maximal (BEP)**
**HGT-125-6T/3**

Δ [°]	PN	MC	EC	VSD	SR	ηe [%]	N	[kW]	[m³/h]	[mmH₂O]	[RPM]
8	2,2	C	S	NON	1,00	48,6%	52,7	2,295	27197	15,08	961
10	3	C	S	NON	1,00	49,2%	52,8	2,735	30657	16,12	969
12	3	C	S	NON	1,00	50,2%	53,4	3,175	34190	17,13	964
14	3	C	S	NON	1,00	51,5%	54,3	3,615	37774	18,11	960
16	4	C	S	NON	1,00	51,5%	54,0	4,097	40755	19,03	965
18	4	C	S	NON	1,00	50,9%	53,0	4,661	44104	19,77	960
20	5,5	C	S	NON	1,00	51,9%	53,8	5,105	47452	20,51	980
22	5,5	C	S	NON	1,00	49,8%	51,2	5,892	50654	21,27	977
24	7,5	C	S	NON	1,00	50,4%	51,6	6,394	53010	22,32	981
26	7,5	C	S	NON	1,00	49,6%	50,6	7,121	56526	22,97	979
28	7,5	C	S	NON	1,00	46,9%	47,6	7,859	59317	22,84	977
30	11	C	S	NON	1,00	45,1%	45,6	8,528	62074	22,77	982
32	11	C	S	NON	1,00	43,4%	43,7	9,263	64946	22,76	981
34	11	B	T	NON	1,00	72,4%	72,5	10,336	76138	36,11	979
36	11	B	T	NON	1,00	70,9%	70,9	11,283	79441	36,97	977
38	15	B	T	NON	1,00	70,2%	70,2	12,198	82346	38,21	981

**HGT-125-6T/6**

Δ [°]	PN	MC	EC	VSD	SR	ηe [%]	N	[kW]	[m³/h]	[mmH₂O]	[RPM]
8	4	C	S	NON	1,00	53,8%	56,6	3,570	31781	22,20	970
10	4	C	S	NON	1,00	52,5%	54,8	4,325	34565	24,14	963
12	5,5	C	S	NON	1,00	53,9%	55,9	4,886	38151	25,38	981
14	5,5	C	S	NON	1,00	54,5%	56,2	5,544	41832	26,55	978
16	7,5	C	S	NON	1,00	55,4%	56,7	6,217	45100	28,03	982
18	7,5	C	S	NON	1,00	54,6%	55,6	7,035	51036	27,66	979
20	7,5	C	S	NON	1,00	54,8%	55,5	7,895	53067	29,95	977
22	11	C	S	NON	1,00	53,5%	53,8	8,879	56286	30,98	982
24	11	C	S	NON	1,00	52,0%	52,1	10,043	57719	33,26	979
26	11	C	S	NON	1,00	50,9%	50,9	11,168	61349	34,01	977
28	15	C	S	NON	1,00	48,2%	48,1	12,737	66852	33,72	981
30	15	C	S	NON	1,00	45,3%	45,1	14,134	69759	33,72	979
32	15	C	S	NON	1,00	42,9%	42,7	15,532	72666	33,72	976
34	18,5	B	T	NON	1,00	67,1%	66,8	17,425	86152	49,89	983
36	18,5	B	T	NON	1,01	66,7%	66,3	18,950	89589	51,84	981
38	18,5	B	T	NON	1,01	66,8%	66,3	20,418	93213	53,74	980

**HGT-125-6T/9**

Δ [°]	PN	MC	EC	VSD	SR	ηe [%]	N	[kW]	[m³/h]	[mmH₂O]	[RPM]
8	5,5	C	S	NON	1,01	66,1%	67,9	5,222	24441	51,89	979
10	7,5	C	S	NON	1,00	60,5%	61,9	5,867	27097	48,10	983
12	7,5	C	S	NON	1,00	56,4%	57,6	6,417	33055	40,21	981
14	7,5	C	S	NON	1,00	54,7%	55,8	6,791	48390	28,19	980
16	7,5	C	S	NON	1,00	51,8%	52,4	8,245	52702	29,78	976
18	11	C	S	NON	1,00	51,0%	51,1	9,627	57346	31,46	980
20	11	C	S	NON	1,00	50,5%	50,5	11,084	61885	33,25	977
22	15	C	S	NON	1,00	49,2%	49,1	12,487	64003	35,27	981
24	15	C	S	NON	1,00	49,0%	48,8	13,824	65542	37,94	979
26	15	C	S	NON	1,01	49,0%	48,8	15,209	69606	39,35	977
28	18,5	C	S	NON	1,01	47,2%	46,8	17,109	73534	40,32	983
30	18,5	C	S	NON	1,01	46,8%	46,4	18,827	78857	41,07	981
32	18,5	C	S	NON	1,01	45,8%	45,3	20,472	82062	41,98	980
34	22	B	T	NON	1,01	71,0%	70,5	22,466	92199	63,56	981
36	22	B	T	NON	1,01	69,1%	68,5	24,454	95116	65,30	980
38	30	B	T	NON	1,01	68,3%	67,6	26,205	97699	67,25	988



### Erp. Caractéristiques du point de rendement maximal (BEP)

#### HGT-125-8T/3

α [°]	PN	MC	EC	VSD	SR	ηe [%]	N	[kW]	[m³/h]	[mmH₂O]	[RPM]
8	1,1	C	S	NON	1,00	42,3%	48,2	1,150	20612	8,66	716
10	1,5	C	S	NON	1,00	44,2%	49,8	1,325	23235	9,26	720
12	1,5	C	S	NON	1,00	45,1%	50,3	1,538	25912	9,84	715
14	1,5	C	S	NON	1,00	46,3%	51,1	1,751	28629	10,40	710
16	2,2	C	S	NON	1,00	45,8%	50,2	2,008	30888	10,93	719
18	2,2	C	S	NON	1,00	45,2%	49,3	2,285	33426	11,36	715
20	2,2	C	S	NON	1,00	45,0%	48,8	2,561	35964	11,78	710
22	2,2	C	S	NON	1,00	43,2%	46,6	2,955	38311	12,24	704
24	3	C	S	NON	1,00	44,3%	47,5	3,175	38268	13,50	713
26	3	C	S	NON	1,00	43,2%	46,0	3,553	42094	13,38	708
28	4	C	S	NON	1,00	41,5%	44,2	3,859	44508	13,23	719
30	4	C	S	NON	1,00	39,6%	42,0	4,229	46875	13,12	716
32	4	C	S	NON	1,00	38,0%	40,2	4,607	49222	13,07	713
34	4	B	T	NON	1,00	63,4%	65,2	5,141	57704	20,74	709
36	5,5	B	T	NON	1,00	66,9%	68,7	5,205	60208	21,24	730
38	5,5	B	T	NON	1,00	66,4%	68,0	5,620	62409	21,95	728

#### HGT-125-8T/6

α [°]	PN	MC	EC	VSD	SR	ηe [%]	N	[kW]	[m³/h]	[mmH₂O]	[RPM]
8	1,5	C	S	NON	1,00	47,8%	52,6	1,750	24087	12,75	710
10	2,2	C	S	NON	1,00	46,7%	50,9	2,120	26197	13,87	717
12	2,2	C	S	NON	1,00	46,8%	50,7	2,451	28914	14,58	712
14	3	C	S	NON	1,00	48,9%	52,5	2,692	31704	15,25	719
16	3	C	S	NON	1,00	48,0%	51,2	3,120	34181	16,10	713
18	3	C	S	NON	1,00	47,4%	50,3	3,531	38680	15,89	709
20	4	C	S	NON	1,00	48,3%	50,9	3,897	40219	17,20	719
22	4	C	S	NON	1,00	46,8%	49,1	4,416	42659	17,80	715
24	5,5	C	S	NON	1,00	48,4%	50,5	4,664	45625	18,18	732
26	5,5	C	S	NON	1,00	48,0%	49,8	5,152	46496	19,54	730
28	5,5	C	S	NON	1,00	45,5%	47,0	5,868	50667	19,37	727
30	7,5	C	S	NON	1,00	43,6%	44,8	6,400	52870	19,37	731
32	7,5	C	S	NON	1,00	41,3%	42,3	7,033	55073	19,37	730
34	7,5	B	T	NON	1,00	65,4%	66,1	7,792	65294	28,66	727
36	11	B	T	NON	1,00	65,7%	66,2	8,378	67899	29,78	733
38	11	B	T	NON	1,00	65,8%	66,1	9,027	70645	30,87	732

#### HGT-125-8T/9

α [°]	PN	MC	EC	VSD	SR	ηe [%]	N	[kW]	[m³/h]	[mmH₂O]	[RPM]
8	2,2	C	S	NON	1,00	57,4%	61,1	2,620	18524	29,81	710
10	3	C	S	NON	1,00	52,5%	55,8	2,945	20537	27,63	716
12	3	C	S	NON	1,00	48,9%	52,0	3,221	25052	23,10	712
14	3	C	S	NON	1,00	47,4%	50,4	3,408	36675	16,19	710
16	4	C	S	NON	1,00	45,7%	48,2	4,070	39942	17,11	718
18	4	C	S	NON	1,00	44,6%	46,7	4,788	43462	18,07	712
20	5,5	C	S	NON	1,00	47,7%	49,5	5,113	46902	19,10	730
22	5,5	C	S	NON	1,00	46,5%	48,0	5,753	48507	20,26	728
24	7,5	C	S	NON	1,00	47,1%	48,4	6,259	49674	21,79	732
26	7,5	C	S	NON	1,00	47,1%	48,2	6,886	52754	22,60	730
28	7,5	C	S	NON	1,00	45,9%	46,7	7,651	55731	23,16	728
30	11	C	S	NON	1,00	46,0%	46,5	8,324	59770	23,52	733
32	11	C	S	NON	1,00	45,1%	45,4	9,051	62194	24,12	732
34	11	B	T	NON	1,00	69,4%	69,5	10,011	69877	36,51	730
36	11	B	T	NON	1,00	67,6%	67,6	10,896	72088	37,51	728
38	15	B	T	NON	1,00	67,1%	67,0	11,609	74046	38,63	733



### Erp. Caractéristiques du point de rendement maximal (BEP)

#### HGT-140-6T/3

α [°]	PN	MC	EC	VSD	SR	ηe [%]	N	[kW]	[m³/h]	[mmH₂O]	[RPM]
8	4	C	S	NON	1,00	43,6%	46,1	3,997	36390	17,60	966
10	5,5	C	S	NON	1,00	45,1%	47,3	4,654	41020	18,81	982
12	5,5	C	S	NON	1,00	46,1%	47,8	5,402	45747	19,99	979
14	5,5	C	S	NON	1,00	47,3%	48,6	6,151	50542	21,13	976
16	7,5	C	S	NON	1,00	48,3%	49,4	6,826	54531	22,20	980
18	7,5	C	S	NON	1,00	47,7%	48,4	7,766	59012	23,07	977
20	11	C	S	NON	1,00	47,9%	48,3	8,639	63492	23,94	982
22	11	C	S	NON	1,00	45,2%	45,2	9,978	68187	24,30	980
24	11	C	S	NON	1,00	44,4%	44,4	11,188	71105	25,65	977
26	15	C	S	NON	1,00	43,9%	43,8	12,396	74264	26,91	981
28	15	C	S	NON	1,00	41,6%	41,4	13,667	77986	26,76	979
30	15	B	T	NON	1,00	65,7%	65,5	15,313	94783	39,00	977
32	15	B	T	NON	1,00	65,9%	65,6	16,576	99158	40,47	975
34	18,5	B	T	NON	1,00	62,5%	62,1	18,463	101655	41,68	982
36	22	B	T	NON	1,00	61,6%	61,1	19,997	106107	42,63	983
38	22	B	T	NON	1,00	61,1%	60,6	21,591	110043	44,01	982

#### HGT-140-6T/6

α [°]	PN	MC	EC	VSD	SR	ηe [%]	N	[kW]	[m³/h]	[mmH₂O]	[RPM]
8	5,5	C	S	NON	1,00	48,8%	50,1	6,147	42524	25,90	976
10	7,5	C	S	NON	1,00	49,2%	50,1	7,205	46249	28,17	979
12	7,5	C	S	NON	1,00	49,4%	49,9	8,331	51047	29,61	975
14	11	C	S	NON	1,00	50,3%	50,5	9,382	55972	30,98	981
16	11	C	S	NON	1,00	49,4%	49,4	10,874	60345	32,71	978
18	15	C	S	NON	1,00	48,7%	48,6	12,321	68287	32,27	981
20	15	C	S	NON	1,00	48,9%	48,7	13,826	71005	34,95	979
22	15	C	S	NON	1,00	47,3%	47,0	15,667	75312	36,15	976
24	18,5	C	S	NON	1,00	44,8%	44,5	18,064	80549	36,94	982
26	18,5	C	S	NON	1,01	44,0%	43,5	20,023	84172	38,41	980
28	22	C	S	NON	1,01	42,5%	41,9	22,550	89450	39,35	981
30	30	B	T	NON	1,01	62,3%	61,6	24,853	105037	54,13	988
32	30	B	T	NON	1,01	61,1%	60,4	27,311	110368	55,55	987
34	37	B	T	NON	1,01	60,6%	59,8	29,798	114996	57,67	989
36	37	B	T	NON	1,01	60,2%	59,3	32,399	119625	59,87	988
38	37	B	T	NON	1,01	60,2%	59,3	34,907	124508	61,99	987

#### HGT-140-6T/9

α [°]	PN	MC	EC	VSD	SR	ηe [%]	N	[kW]	[m³/h]	[mmH₂O]	[RPM]
8	11	C	S	NON	1,01	61,0%	61,4	8,837	32703	60,56	982
10	11	C	S	NON	1,01	54,0%	54,0	10,262	36257	56,12	979
12	11	C	S	NON	1,00	50,3%	50,3	11,224	44228	46,93	977
14	11	C	S	NON	1,00	48,8%	48,8	11,878	64747	32,90	976
16	15	C	S	NON	1,00	46,2%	46,0	14,439	70516	34,75	978
18	18,5	C	S	NON	1,00	44,6%	44,2	17,201	76730	36,71	983
20	18,5	C	S	NON	1,01	44,2%	43,7	19,804	82804	38,80	980
22	22	C	S	NON	1,01	43,4%	42,9	22,108	85637	41,15	981
24	22	C	S	NON	1,01	42,9%	42,3	24,492	88897	43,42	979
26	30	C	S	NON	1,01	44,0%	43,3	26,483	93135	45,91	988
28	30	C	S	NON	1,01	43,4%	42,6	29,465	100645	46,65	986
30	30	B	T	NON	1,01	65,7%	64,9	31,785	116137	66,06	985
32	37	B	T	NON	1,01	65,3%	64,4	35,070	119380	70,46	987
34	37	B	T	NON	1,01	63,6%	62,7	38,731	123186	73,50	985
36	45	B	T	NON	1,01	62,6%	61,5	41,746	127100	75,48	987
38	55	B	T	NON	1,01	61,0%	59,9	45,235	130545	77,70	988





**Erp. Caractéristiques du point de rendement maximal (BEP)**

**HGT-140-8T/3**

α [°]	PN	MC	EC	VSD	SR	ηe [%]	N	[kW]	[m³/h]	[mmH <sub>2</sub> O]	[RPM]
8	2,2	C	S	NON	1,00	38,7%	43,2	1,959	27580	10,11	720
10	2,2	C	S	NON	1,00	39,2%	43,2	2,334	31089	10,81	714
12	2,2	C	S	NON	1,00	40,0%	43,6	2,710	34671	11,48	708
14	3	C	S	NON	1,00	42,4%	45,7	2,987	38306	12,14	715
16	3	C	S	NON	1,00	41,9%	44,8	3,426	41329	12,75	710
18	4	C	S	NON	1,00	42,1%	44,7	3,833	44725	13,25	720
20	4	C	S	NON	1,00	41,9%	44,2	4,297	48120	13,75	716
22	4	C	S	NON	1,00	40,2%	42,1	4,958	51261	14,28	711
24	5,5	C	S	NON	1,00	42,4%	44,3	5,159	53756	14,96	730
26	5,5	C	S	NON	1,00	41,9%	43,5	5,712	56323	15,62	728
28	5,5	C	S	NON	1,00	39,7%	40,9	6,308	59552	15,43	725
30	7,5	B	T	NON	1,00	63,2%	64,2	6,934	71836	22,40	730
32	7,5	B	T	NON	1,00	63,4%	64,2	7,505	75151	23,24	728
34	11	B	T	NON	1,00	61,5%	62,1	8,163	77044	23,94	734
36	11	B	T	NON	1,00	60,2%	60,5	8,910	80418	24,49	732
38	11	B	T	NON	1,00	59,7%	59,8	9,620	83401	25,28	731

**HGT-140-8T/6**

α [°]	PN	MC	EC	VSD	SR	ηe [%]	N	[kW]	[m³/h]	[mmH <sub>2</sub> O]	[RPM]
8	3	C	S	NON	1,00	43,7%	47,1	2,985	32229	14,88	715
10	3	C	S	NON	1,00	42,7%	45,5	3,616	35052	16,18	708
12	4	C	S	NON	1,00	43,6%	46,0	4,112	38688	17,01	717
14	5,5	C	S	NON	1,00	47,5%	49,8	4,328	42421	17,79	733
16	5,5	C	S	NON	1,00	46,6%	48,5	5,017	45735	18,79	731
18	5,5	C	S	NON	1,00	46,0%	47,6	5,677	51754	18,54	728
20	5,5	C	S	NON	1,00	46,2%	47,4	6,370	53815	20,07	725
22	7,5	C	S	NON	1,00	45,5%	46,4	7,094	57078	20,77	729
24	7,5	C	S	NON	1,00	44,1%	44,7	8,060	58997	22,14	727
26	11	C	S	NON	1,00	43,8%	44,1	8,822	62213	22,80	732
28	11	C	S	NON	1,00	41,5%	41,6	10,048	67794	22,60	730
30	11	B	T	NON	1,00	59,8%	59,8	11,260	79607	31,09	727
32	11	B	T	NON	1,00	58,7%	58,6	12,374	83648	31,91	725
34	15	B	T	NON	1,00	59,2%	59,1	13,273	87155	33,13	730
36	15	B	T	NON	1,00	58,8%	58,6	14,432	90663	34,39	728
38	18,5	B	T	NON	1,00	58,3%	58,0	15,688	94364	35,61	731

**HGT-140-8T/9**

α [°]	PN	MC	EC	VSD	SR	ηe [%]	N	[kW]	[m³/h]	[mmH <sub>2</sub> O]	[RPM]
8	4	C	S	NON	1,00	53,4%	55,7	4,396	24785	34,78	715
10	4	C	S	NON	1,00	47,2%	49,1	5,104	27479	32,24	710
12	5,5	C	S	NON	1,00	47,5%	49,3	5,178	33520	26,95	730
14	5,5	C	S	NON	1,00	46,1%	47,7	5,480	49072	18,90	729
16	7,5	C	S	NON	1,00	44,4%	45,6	6,538	53444	19,96	731
18	7,5	C	S	NON	1,00	43,4%	44,1	7,692	58154	21,09	728
20	11	C	S	NON	1,00	43,5%	43,9	8,755	62756	22,29	732
22	11	C	S	NON	1,00	42,4%	42,5	9,851	64904	23,64	730
24	11	C	S	NON	1,00	42,2%	42,2	10,906	66465	25,43	728
26	11	C	S	NON	1,00	42,2%	42,2	11,998	70586	26,37	726
28	15	C	S	NON	1,00	42,1%	42,0	13,034	74569	27,03	730
30	15	B	T	NON	1,00	64,6%	64,4	14,095	87828	38,06	729
32	15	B	T	NON	1,00	63,8%	63,6	15,621	90477	40,47	727
34	18,5	B	T	NON	1,00	61,6%	61,3	17,406	93362	42,22	729
36	22	B	T	NON	1,00	61,9%	61,5	18,369	96329	43,35	738
38	22	B	T	NON	1,00	60,1%	59,6	20,012	98939	44,63	737

**Erp. Caractéristiques du point de rendement maximal (BEP)**
**HGT-160-6T/3**

α [°]	PN	MC	EC	VSD	SR	ηe [%]	N	[kW]	[m³/h]	[mmH₂O]	[RPM]
8	7,5	C	S	NON	1,00	46,1%	47,0	7,367	54320	22,98	978
10	11	C	S	NON	1,00	47,0%	47,4	8,712	61231	24,57	982
12	11	C	S	NON	1,00	48,0%	48,1	10,113	68287	26,10	979
14	11	C	S	NON	1,00	49,2%	49,2	11,514	75445	27,60	976
16	15	C	S	NON	1,00	48,6%	48,5	13,224	81399	29,00	980
18	15	C	S	NON	1,00	48,0%	47,8	15,045	88088	30,14	977
20	18,5	C	S	NON	1,00	47,2%	46,9	17,077	94775	31,26	983
22	18,5	C	S	NON	1,00	45,3%	44,9	19,703	100960	32,47	980
24	22	C	S	NON	1,00	44,7%	44,2	21,931	105875	34,02	982
26	22	C	S	NON	1,00	44,2%	43,5	24,285	110931	35,51	980
28	30	C	S	NON	1,00	42,5%	41,8	26,373	117291	35,09	988
30	37	B	T	NON	1,00	66,9%	66,1	29,338	141484	50,94	989
32	37	B	T	NON	1,01	67,1%	66,2	31,756	148014	52,85	988
34	37	B	T	NON	1,01	64,4%	63,5	34,934	151742	54,44	987
36	45	B	T	NON	1,01	63,6%	62,6	37,762	158387	55,68	988
38	45	B	T	NON	1,01	63,0%	62,0	40,772	164263	57,49	987

**HGT-160-6T/6**

α [°]	PN	MC	EC	VSD	SR	ηe [%]	N	[kW]	[m³/h]	[mmH₂O]	[RPM]
8	11	C	S	NON	1,00	50,8%	50,8	11,508	63476	33,83	976
10	15	C	S	NON	1,00	49,5%	49,4	13,960	69036	36,80	979
12	15	C	S	NON	1,00	49,7%	49,4	16,140	76198	38,68	975
14	18,5	C	S	NON	1,00	49,6%	49,2	18,546	83550	40,46	982
16	22	C	S	NON	1,01	49,1%	48,6	21,327	90077	42,72	982
18	22	C	S	NON	1,01	48,5%	47,9	24,132	101933	42,15	980
20	30	C	S	NON	1,01	49,4%	48,8	26,633	105991	45,64	988
22	30	C	S	NON	1,01	47,9%	47,1	30,181	112419	47,22	986
24	37	C	S	NON	1,01	46,2%	45,3	34,179	120236	48,25	987
26	37	C	S	NON	1,01	44,8%	43,9	37,854	124823	49,92	986
28	45	C	S	NON	1,01	43,9%	42,8	42,584	133523	51,39	987
30	55	B	T	NON	1,01	63,6%	62,4	47,465	156789	70,70	988
32	55	B	T	NON	1,01	62,4%	61,2	52,160	164748	72,55	987
34	75	B	T	NON	1,01	62,2%	61,0	56,552	171656	75,33	993
36	75	B	T	NON	1,01	61,8%	60,5	61,489	178566	78,19	992
38	75	B	T	NON	1,01	61,8%	60,4	66,248	185855	80,97	992

**HGT-160-6T/9**

α [°]	PN	MC	EC	VSD	SR	ηe [%]	N	[kW]	[m³/h]	[mmH₂O]	[RPM]
8	18,5	C	S	NON	1,01	60,2%	59,8	17,468	48815	79,09	983
10	18,5	C	S	NON	1,01	53,2%	52,8	20,284	54121	73,30	980
12	22	C	S	NON	1,01	50,0%	49,5	22,013	66019	61,29	982
14	22	C	S	NON	1,01	48,5%	47,9	23,296	96649	42,97	980
16	30	C	S	NON	1,01	46,8%	46,0	27,815	105260	45,39	987
18	30	C	S	NON	1,01	45,7%	44,8	32,725	114536	47,95	985
20	37	C	S	NON	1,01	45,5%	44,6	37,471	123602	50,68	986
22	45	C	S	NON	1,01	44,8%	43,8	41,749	127831	53,75	987
24	45	C	S	NON	1,01	44,2%	43,1	46,259	136572	55,04	986
26	55	C	S	NON	1,01	44,9%	43,7	50,577	139024	59,97	987
28	55	C	S	NON	1,01	44,3%	43,0	56,273	150233	60,93	986
30	75	B	T	NON	1,01	67,9%	66,6	59,994	173360	86,28	992
32	75	B	T	NON	1,01	67,1%	65,7	66,557	178199	92,03	992
34	75	B	T	NON	1,01	65,4%	63,9	73,505	183881	96,00	991
36	75	B	T	NON	1,01	63,6%	62,1	80,007	189724	98,58	990
38	90	B	T	NON	1,01	62,2%	60,6	86,518	194865	101,48	991



**Erp. Caractéristiques du point de rendement maximal (BEP)**

**HGT-160-8T/3**

α [°]	PN	MC	EC	VSD	SR	ηe [%]	N	[kW]	[m³/h]	[mmH₂O]	[RPM]
8	3	C	S	NON	1,00	40,0%	42,8	3,697	41169	13,20	707
10	4	C	S	NON	1,00	41,2%	43,5	4,333	46407	14,12	716
12	4	C	S	NON	1,00	42,0%	43,9	5,030	51755	14,99	710
14	5,5	C	S	NON	1,00	46,5%	48,2	5,312	57179	15,86	729
16	5,5	C	S	NON	1,00	45,9%	47,3	6,093	61692	16,66	726
18	7,5	C	S	NON	1,00	46,2%	47,3	6,812	66761	17,31	730
20	7,5	C	S	NON	1,00	46,0%	46,7	7,636	71830	17,96	728
22	11	C	S	NON	1,00	44,6%	45,0	8,710	76517	18,65	733
24	11	C	S	NON	1,00	43,7%	43,8	9,772	80242	19,54	730
26	11	C	S	NON	1,00	43,0%	43,1	10,884	85565	20,11	728
28	11	C	S	NON	1,00	40,7%	40,6	12,012	89790	20,00	726
30	15	B	T	NON	1,00	65,5%	65,4	13,035	107486	29,19	730
32	15	B	T	NON	1,00	65,5%	65,4	14,145	112179	30,36	729
34	18,5	B	T	NON	1,00	62,4%	62,1	15,700	115004	31,27	731
36	18,5	B	T	NON	1,00	61,0%	60,6	17,138	120041	31,98	729
38	18,5	B	T	NON	1,00	60,5%	60,1	18,504	124494	33,02	728

**HGT-160-8T/6**

α [°]	PN	MC	EC	VSD	SR	ηe [%]	N	[kW]	[m³/h]	[mmH₂O]	[RPM]
8	5,5	C	S	NON	1,00	47,9%	49,7	5,309	48108	19,43	729
10	5,5	C	S	NON	1,00	46,8%	48,0	6,432	52322	21,14	725
12	7,5	C	S	NON	1,00	47,8%	48,7	7,308	57750	22,22	729
14	7,5	C	S	NON	1,00	48,3%	48,8	8,293	63322	23,24	726
16	11	C	S	NON	1,00	48,0%	48,2	9,503	68269	24,54	731
18	11	C	S	NON	1,00	47,4%	47,4	10,753	77254	24,21	728
20	11	C	S	NON	1,00	47,5%	47,5	12,067	80330	26,22	726
22	15	C	S	NON	1,00	47,1%	46,9	13,370	85202	27,12	730
24	15	C	S	NON	1,00	45,2%	45,0	15,185	90276	27,95	727
26	18,5	C	S	NON	1,00	44,6%	44,3	16,882	93251	29,67	730
28	18,5	C	S	NON	1,00	42,1%	41,6	19,327	101197	29,52	727
30	22	B	T	NON	1,00	62,6%	62,1	20,999	118830	40,61	737
32	30	B	T	NON	1,00	60,2%	59,6	23,536	124862	41,67	736
34	30	B	T	NON	1,00	59,3%	58,7	25,820	130097	43,27	734
36	30	B	T	NON	1,00	58,9%	58,2	28,074	135334	44,91	733
38	37	B	T	NON	1,00	59,5%	58,7	29,981	140858	46,51	739

**HGT-160-8T/9**

α [°]	PN	MC	EC	VSD	SR	ηe [%]	N	[kW]	[m³/h]	[mmH₂O]	[RPM]
8	7,5	C	S	NON	1,00	58,6%	59,3	7,811	36997	45,43	727
10	11	C	S	NON	1,00	52,4%	52,7	8,968	41018	42,11	732
12	11	C	S	NON	1,00	48,9%	49,0	9,808	50036	35,21	730
14	11	C	S	NON	1,00	47,4%	47,5	10,380	73250	24,68	729
16	15	C	S	NON	1,00	45,9%	45,9	12,322	79776	26,07	732
18	15	C	S	NON	1,00	44,9%	44,7	14,497	86806	27,54	728
20	15	C	S	NON	1,00	44,5%	44,2	16,691	93677	29,11	725
22	18,5	C	S	NON	1,00	43,0%	42,6	18,948	96883	30,88	727
24	22	C	S	NON	1,00	43,8%	43,3	20,352	100570	32,57	737
26	22	C	S	NON	1,00	44,2%	43,6	22,376	105365	34,45	736
28	30	C	S	NON	1,00	42,6%	42,0	25,367	111878	35,51	735
30	30	B	T	NON	1,00	64,7%	64,0	27,420	131101	49,71	734
32	30	B	T	NON	1,01	64,0%	63,2	30,388	135056	52,86	732
34	30	B	T	NON	1,01	62,3%	61,5	33,561	139362	55,14	730
36	37	B	T	NON	1,01	61,2%	60,3	36,208	143791	56,62	737
38	37	B	T	NON	1,01	59,4%	58,4	39,446	147687	58,29	735

**Erp. Caractéristiques du point de rendement maximal (BEP)**
**HGTX-125-4T/3**

α [°]	PN	MC	EC	VSD	SR	ηe [%]	N	[kW]	[m³/h]	[mmH <sub>2</sub> O]	[RPM]
8	7,5	C	S	NON	1,00	51,5%	52,2	7,711	41511	35,13	1467
10	11	C	S	NON	1,00	52,6%	52,9	9,099	46792	37,56	1477
12	11	C	S	NON	1,00	53,7%	53,7	10,562	52185	39,90	1474
14	15	C	S	NON	1,01	55,6%	55,6	11,909	57655	42,19	1474
16	15	C	S	NON	1,01	55,0%	54,8	13,660	62205	44,33	1471
18	15	C	S	NON	1,01	54,3%	54,1	15,540	67316	46,06	1467
20	18,5	C	S	NON	1,01	54,0%	53,7	17,441	72427	47,79	1474
22	22	C	S	NON	1,01	52,4%	51,9	19,912	77315	49,54	1475
24	30	C	S	NON	1,01	51,1%	50,5	22,192	82218	50,63	1486
26	30	C	S	NON	1,01	51,1%	50,5	24,492	84773	54,27	1485
28	30	C	S	NON	1,01	48,0%	47,3	27,048	90252	52,81	1483
30	37	C	S	NON	1,01	46,0%	45,2	29,760	94744	53,05	1485
32	37	C	S	NON	1,01	44,3%	43,4	32,325	99128	53,03	1484
34	37	B	T	NON	1,01	73,8%	72,9	36,069	116210	84,11	1482
36	45	B	T	NON	1,01	72,1%	71,1	39,418	121252	86,13	1479
38	45	B	T	NON	1,01	71,6%	70,5	42,561	125686	89,03	1478

**HGTX-125-4T/6**

α [°]	PN	MC	EC	VSD	SR	ηe [%]	N	[kW]	[m³/h]	[mmH <sub>2</sub> O]	[RPM]
8	15	C	S	NON	1,01	57,4%	57,3	11,903	48508	51,71	1474
10	15	C	S	NON	1,01	56,0%	55,8	14,419	52757	56,25	1469
12	18,5	C	S	NON	1,01	56,1%	55,8	16,692	58230	59,12	1475
14	22	C	S	NON	1,01	57,4%	57,0	18,738	63848	61,84	1476
16	30	C	S	NON	1,01	56,9%	56,4	21,508	68837	65,30	1487
18	30	C	S	NON	1,01	56,1%	55,5	24,338	77896	64,43	1485
20	30	C	S	NON	1,01	56,3%	55,6	27,311	80997	69,77	1483
22	37	C	S	NON	1,01	54,5%	53,7	30,984	85910	72,17	1484
24	37	C	S	NON	1,01	53,4%	52,5	34,825	88480	77,19	1482
26	45	C	S	NON	1,01	51,8%	50,8	39,017	93638	79,23	1480
28	45	C	S	NON	1,01	49,1%	48,0	44,439	102038	78,56	1477
30	55	C	S	NON	1,01	46,4%	45,3	49,055	106474	78,56	1483
32	55	C	S	NON	1,01	44,0%	42,8	53,907	110911	78,56	1481
34	75	B	T	NON	1,01	70,0%	68,7	59,412	131496	116,23	1489
36	75	B	T	NON	1,01	69,6%	68,2	64,610	136742	120,78	1488
38	75	B	T	NON	1,01	69,6%	68,2	69,618	142272	125,19	1487

**HGTX-125-4T/9**

α [°]	PN	MC	EC	VSD	SR	ηe [%]	N	[kW]	[m³/h]	[mmH <sub>2</sub> O]	[RPM]
8	18,5	C	S	NON	1,01	68,8%	68,4	17,841	37304	120,90	1473
10	22	C	S	NON	1,01	61,6%	61,1	20,493	41359	112,05	1474
12	30	C	S	NON	1,01	58,0%	57,4	22,200	50452	93,68	1486
14	30	C	S	NON	1,01	56,2%	55,6	23,494	73859	65,67	1485
16	30	C	S	NON	1,01	53,3%	52,5	28,523	80439	69,38	1482
18	37	C	S	NON	1,01	52,0%	51,1	33,595	87528	73,29	1483
20	45	C	S	NON	1,01	51,4%	50,5	38,723	94456	77,46	1480
22	45	C	S	NON	1,01	50,2%	49,1	43,568	97688	82,16	1477
24	55	C	S	NON	1,01	49,8%	48,7	48,010	101406	86,68	1483
26	55	C	S	NON	1,01	50,2%	49,0	52,784	106241	91,67	1482
28	75	C	S	NON	1,01	49,2%	47,9	58,335	112236	93,94	1489
30	75	C	S	NON	1,01	48,8%	47,5	64,192	120361	95,67	1488
32	75	C	S	NON	1,01	47,8%	46,3	69,802	125253	97,81	1487
34	90	B	T	NON	1,01	73,9%	72,4	76,797	140724	148,06	1488
36	90	B	T	NON	1,01	71,9%	70,3	83,592	145177	152,12	1487
38	90	B	T	NON	1,02	69,8%	68,2	91,080	149120	156,66	1486



### Erp. Caractéristiques du point de rendement maximal (BEP)

#### HGTX-125-6T/3

α [°]	PN	MC	EC	VSD	SR	ηe [%]	N	[kW]	[m³/h]	[mmH₂O]	[RPM]
8	3	C	S	NON	1,00	46,2%	50,1	2,418	27197	15,08	973
10	3	C	S	NON	1,00	46,9%	50,3	2,870	30657	16,12	968
12	3	C	S	NON	1,00	48,0%	51,1	3,318	34190	17,13	963
14	4	C	S	NON	1,00	50,1%	52,8	3,720	37774	18,11	968
16	4	C	S	NON	1,00	49,7%	52,1	4,247	40755	19,03	964
18	5,5	C	S	NON	1,00	50,5%	52,6	4,697	44104	19,77	981
20	5,5	C	S	NON	1,00	50,6%	52,4	5,239	47452	20,51	979
22	7,5	C	S	NON	1,00	50,4%	51,9	5,817	50654	21,27	983
24	7,5	C	S	NON	1,00	49,4%	50,6	6,524	53010	22,32	981
26	7,5	C	S	NON	1,00	48,6%	49,5	7,266	56526	22,97	978
28	11	C	S	NON	1,00	46,3%	47,0	7,959	59317	22,84	984
30	11	C	S	NON	1,00	44,2%	44,6	8,702	62074	22,77	982
32	11	C	S	NON	1,00	42,6%	42,8	9,452	64946	22,76	981
34	11	B	T	NON	1,00	71,0%	71,0	10,547	76138	36,11	978
36	15	B	T	NON	1,00	69,4%	69,3	11,528	79441	36,97	982
38	15	B	T	NON	1,00	68,8%	68,7	12,447	82346	38,21	981

#### HGTX-125-6T/6

α [°]	PN	MC	EC	VSD	SR	ηe [%]	N	[kW]	[m³/h]	[mmH₂O]	[RPM]
8	4	C	S	NON	1,00	51,7%	54,4	3,718	31781	22,20	968
10	5,5	C	S	NON	1,00	52,0%	54,3	4,371	34565	24,14	983
12	5,5	C	S	NON	1,00	52,5%	54,4	5,024	38151	25,38	980
14	5,5	C	S	NON	1,00	53,3%	54,9	5,668	41832	26,55	978
16	7,5	C	S	NON	1,00	54,2%	55,5	6,344	45100	28,03	981
18	7,5	C	S	NON	1,00	53,5%	54,5	7,179	51036	27,66	979
20	11	C	S	NON	1,00	54,1%	54,7	7,995	53067	29,95	984
22	11	C	S	NON	1,00	52,4%	52,7	9,060	56286	30,98	981
24	11	C	S	NON	1,00	51,0%	51,1	10,248	57719	33,26	979
26	11	C	S	NON	1,00	49,8%	49,8	11,396	61349	34,01	977
28	15	C	S	NON	1,00	47,2%	47,1	12,996	66852	33,72	980
30	15	C	S	NON	1,00	44,4%	44,2	14,423	69759	33,72	978
32	18,5	C	S	NON	1,00	41,6%	41,3	16,048	72666	33,72	984
34	18,5	B	T	NON	1,00	65,8%	65,4	17,781	86152	49,89	982
36	22	B	T	NON	1,01	65,9%	65,5	19,186	89589	51,84	984
38	22	B	T	NON	1,01	66,0%	65,5	20,673	93213	53,74	983

#### HGTX-125-6T/9

α [°]	PN	MC	EC	VSD	SR	ηe [%]	N	[kW]	[m³/h]	[mmH₂O]	[RPM]
8	5,5	C	S	NON	1,01	64,5%	66,2	5,354	24441	51,89	979
10	7,5	C	S	NON	1,00	59,3%	60,7	5,987	27097	48,10	982
12	7,5	C	S	NON	1,00	55,3%	56,4	6,548	33055	40,21	981
14	7,5	C	S	NON	1,00	53,6%	54,6	6,930	48390	28,19	979
16	11	C	S	NON	1,00	51,2%	51,7	8,350	52702	29,78	983
18	11	C	S	NON	1,00	50,0%	50,1	9,823	57346	31,46	980
20	15	C	S	NON	1,00	49,5%	49,4	11,325	61885	33,25	983
22	15	C	S	NON	1,00	48,2%	48,1	12,742	64003	35,27	981
24	15	C	S	NON	1,00	48,0%	47,8	14,106	65542	37,94	979
26	15	C	S	NON	1,01	48,0%	47,8	15,519	69606	39,35	976
28	18,5	C	S	NON	1,01	46,2%	45,9	17,458	73534	40,32	983
30	18,5	C	S	NON	1,01	45,9%	45,5	19,211	78857	41,07	981
32	22	C	S	NON	1,01	45,2%	44,8	20,727	82062	41,98	983
34	22	B	T	NON	1,01	69,6%	69,0	22,925	92199	63,56	981
36	30	B	T	NON	1,01	68,9%	68,3	24,541	95116	65,30	989
38	30	B	T	NON	1,01	66,9%	66,2	26,740	97699	67,25	988

**Erp. Caractéristiques du point de rendement maximal (BEP)**
**HGTX-125-8T/3**

α [°]	PN	MC	EC	VSD	SR	ηe [%]	N	[kW]	[m³/h]	[mmH <sub>2</sub> O]	[RPM]
8	1,1	C	S	NON	1,00	39,7%	45,5	1,223	20612	8,66	713
10	1,5	C	S	NON	1,00	41,6%	47,0	1,409	23235	9,26	718
12	1,5	C	S	NON	1,00	42,5%	47,5	1,633	25912	9,84	713
14	2,2	C	S	NON	1,00	43,7%	48,3	1,856	28629	10,40	721
16	2,2	C	S	NON	1,00	43,3%	47,5	2,125	30888	10,93	717
18	2,2	C	S	NON	1,00	42,8%	46,8	2,412	33426	11,36	713
20	3	C	S	NON	1,00	44,2%	47,9	2,611	35964	11,78	719
22	3	C	S	NON	1,00	42,5%	45,8	3,003	38311	12,24	715
24	3	C	S	NON	1,00	42,3%	45,3	3,325	38268	13,50	711
26	4	C	S	NON	1,00	42,0%	44,8	3,649	42094	13,38	721
28	4	C	S	NON	1,00	39,9%	42,4	4,017	44508	13,23	718
30	4	C	S	NON	1,00	38,1%	40,4	4,390	46875	13,12	715
32	5,5	C	S	NON	1,00	39,6%	41,9	4,421	49222	13,07	733
34	5,5	B	T	NON	1,00	66,3%	68,3	4,912	57704	20,74	731
36	5,5	B	T	NON	1,00	65,2%	66,9	5,341	60208	21,24	729
38	5,5	B	T	NON	1,00	64,9%	66,4	5,746	62409	21,95	728

**HGTX-125-8T/6**

α [°]	PN	MC	EC	VSD	SR	ηe [%]	N	[kW]	[m³/h]	[mmH <sub>2</sub> O]	[RPM]
8	2,2	C	S	NON	1,00	45,1%	49,7	1,855	24087	12,75	721
10	2,2	C	S	NON	1,00	44,1%	48,3	2,241	26197	13,87	715
12	2,2	C	S	NON	1,00	44,4%	48,1	2,584	28914	14,58	710
14	3	C	S	NON	1,00	46,5%	50,0	2,831	31704	15,25	717
16	3	C	S	NON	1,00	45,8%	48,9	3,270	34181	16,10	712
18	4	C	S	NON	1,00	46,1%	48,9	3,627	38680	15,89	721
20	4	C	S	NON	1,00	46,4%	48,9	4,056	40219	17,20	718
22	4	C	S	NON	1,00	45,2%	47,3	4,576	42659	17,80	714
24	5,5	C	S	NON	1,00	47,0%	49,0	4,809	45625	18,18	731
26	5,5	C	S	NON	1,00	46,7%	48,5	5,289	46496	19,54	729
28	5,5	C	S	NON	1,00	44,6%	46,0	5,988	50667	19,37	727
30	7,5	C	S	NON	1,00	42,7%	43,9	6,531	52870	19,37	731
32	7,5	C	S	NON	1,00	40,5%	41,4	7,176	55073	19,37	729
34	7,5	B	T	NON	1,00	64,1%	64,7	7,951	65294	28,66	727
36	11	B	T	NON	1,00	64,4%	64,8	8,549	67899	29,78	733
38	11	B	T	NON	1,00	64,4%	64,7	9,211	70645	30,87	732

**HGTX-125-8T/9**

α [°]	PN	MC	EC	VSD	SR	ηe [%]	N	[kW]	[m³/h]	[mmH <sub>2</sub> O]	[RPM]
8	3	C	S	NON	1,00	56,3%	59,9	2,670	18524	29,81	719
10	3	C	S	NON	1,00	50,0%	53,2	3,090	20537	27,63	714
12	3	C	S	NON	1,00	46,7%	49,7	3,372	25052	23,10	711
14	4	C	S	NON	1,00	46,1%	49,0	3,505	36675	16,19	722
16	4	C	S	NON	1,00	44,0%	46,4	4,230	39942	17,11	716
18	5,5	C	S	NON	1,00	46,6%	48,8	4,588	43462	18,07	732
20	5,5	C	S	NON	1,00	46,4%	48,2	5,251	46902	19,10	730
22	5,5	C	S	NON	1,00	45,5%	47,0	5,875	48507	20,26	727
24	7,5	C	S	NON	1,00	46,1%	47,4	6,387	49674	21,79	731
26	7,5	C	S	NON	1,00	46,2%	47,2	7,027	52754	22,60	730
28	7,5	C	S	NON	1,00	45,0%	45,7	7,807	55731	23,16	727
30	11	C	S	NON	1,00	45,1%	45,5	8,493	59770	23,52	733
32	11	C	S	NON	1,00	44,2%	44,4	9,236	62194	24,12	732
34	11	B	T	NON	1,00	68,0%	68,0	10,215	69877	36,51	730
36	11	B	T	NON	1,00	66,2%	66,2	11,119	72088	37,51	728
38	15	B	T	NON	1,00	65,7%	65,7	11,845	74046	38,63	732



# HCT/MAR HFT/MAR



HCT/MAR



HFT/MAR

**HCT/MAR : Extracteurs hélicoïdes tubulaires à insérer dans un conduit, extrêmement robustes pour applications marines et navales**  
**HFT/MAR : Extracteurs hélicoïdes tubulaires pour entrée de conduit pour applications marines et navales**

Extracteurs hélicoïdes circulaires avec deux brides (HFT) ou tubulaires à insérer dans un conduit (HCT), conçus pour fonctionner dans des environnements marins et équipés d'un moteur pour applications marines.

**Ventilateur :**

- HFT/MAR : Anneau de support avec deux brides en tôle d'acier extrêmement robuste galvanisé à chaud.
- HCT/MAR : Gaine tubulaire en tôle d'acier extrêmement robuste galvanisé à chaud à insérer entre les conduits.
- Hélice en fonte d'aluminium.
- Équipé d'une trappe de visite (HCT).
- Sens de l'air moteur-hélice.

- Température maximale de l'air à transporter : -20 °C +60 °C.

**Finition :**

- Anticorrosion galvanisé à chaud.

**Sur demande :**

- Construction en acier inoxydable.
- Bobinages spéciaux pour différentes tensions et fréquences.
- Construction ATEX pour différentes catégories.
- Moteurs avec PTC intégrée.
- Moteurs marins pour applications navales, certifiés pour service essentiel selon les différentes sociétés de classification (BV, DNV, LR).
- Moteurs rendement IE2 et IE3 pour n'importe quelle puissance.

**Moteur :**

- Moteurs pour applications marines, classe F, avec roulements à billes, protection IP55, dans le respect de la classification pour service naval non essentiel.
- Moteurs rendement IE3 pour puissances égales ou supérieures à 7,5 kW, sauf monophasés, 2 vitesses et 8 pôles.
- Triphasés 230/400 V - 50 Hz (jusqu'à 4 kW) et 400/690 V - 50 Hz (puissances supérieures à 4 kW).

Les moteurs marins utilisés peuvent être certifiés par la plupart des sociétés internationales de classification navale :

ABS : American Bureau of shipping  
 BV : Bureau Veritas  
 CCS : China Classification Societies  
 CR : China Corporation Register of Shipping

DNV : Det Norske Veritas  
 GL : Germanischer Lloyd  
 KR : Korean Register of shipping  
 LR : Lloyd's Register of Shipping

NK : Nippon Kaiji Kyokai  
 RINA : Registro Italiano Navale  
 RS : Russian Maritime Register of Shipping

**Code de commande**



HCT/MAR Extracteurs hélicoïdes tubulaires pour applications marines  
 HFT/MAR Extracteurs hélicoïdes tubulaires pour applications marines

Diamètre de l'hélice (cm)

Nombre de pôles moteur  
 2 = 2900 tr/min 50 Hz  
 4 = 1400 tr/min 50 Hz  
 6 = 900 tr/min 50 Hz

T = Triphasé  
 Puissance moteur (CV)

**Caractéristiques techniques**

Modèle	Vitesse (tr/min)	Intensité maximale admissible (A)			Puissance installée (kW)	Débit maximum (m³/h)	Niveau pression acoustique dB(A)	Poids approx. avec moteur (Kg)	
		230 V	400 V	690 V				HCT/MAR	HFT/MAR
HCT/MAR 35-2T	2710	1,92	1,11		0,37	5750	77	13	
HCT/MAR 35-4T	1320	0,65	0,38		0,09	3100	59	12	
HCT/MAR 40-2T-1,5	2860	4,20	2,40		1,10	8800	84	27	
HCT/MAR 40-4T-0,33	1350	1,66	0,96		0,25	5150	64	21	
HCT/MAR 45-2T-2	2770	5,44	3,13		1,50	10650	86	30	
HCT/MAR 45-2T-3	2885	7,77	4,47		2,20	12750	88	33	
HCT/MAR 45-4T-0,5	1370	2,02	1,17		0,37	7100	68	25	
HCT/MAR 50-4T-0,75	1380	2,92	1,69		0,55	10400	70	27	
HCT/MAR HFT/MAR 56-4T-0,75	1380	2,92	1,69		0,55	11050	72	32	22
HCT/MAR HFT/MAR 56-4T-1	1410	3,10	1,79		0,75	12950	73	34	23

**Caractéristiques techniques**

Modèle	Vitesse (tr/min)	Intensité maximale admissible (A)			Puissance installée (kW)	Débit maximum (m³/h)	Niveau pression acoustique dB(A)	Poids approx. avec moteur (Kg)	
		230 V	400 V	690 V				HCT/MAR	HFT/MAR
HCT/MAR HFT/MAR 56-4T-1,5	1400	4,03	2,32		1,10	14000	74	36	27
HCT/MAR HFT/MAR 56-4T-2	1430	5,96	3,44		1,50	15300	75	39	29
HCT/MAR HFT/MAR 56-6T-0,33	900	1,51	0,87		0,25	8500	61	31	19
HCT/MAR HFT/MAR 56-6T-0,5	900	2,24	1,30		0,37	9300	61	34	21
HCT/MAR HFT/MAR 56-6T-0,75	900	2,99	1,73		0,55	10000	62	34	23
HCT/MAR HFT/MAR 63-4T-1	1410	3,10	1,79		0,75	14150	73	43	29
HCT/MAR HFT/MAR 63-4T-1,5	1400	4,03	2,32		1,10	17000	74	45	32
HCT/MAR HFT/MAR 63-4T-2	1430	5,96	3,44		1,50	18900	75	48	35
HCT/MAR HFT/MAR 63-4T-3	1445	8,36	4,83		2,20	22100	76	53	43
HCT/MAR HFT/MAR 63-4T-4	1445	10,96	6,33		3,00	25400	77	56	79
HCT/MAR HFT/MAR 63-6T-0,5	900	2,24	1,30		0,37	12150	64	43	27
HCT/MAR HFT/MAR 63-6T-0,75	900	2,99	1,73		0,55	12750	65	43	29
HCT/MAR HFT/MAR 63-6T-1	945	3,90	2,20		0,75	13800	66	45	35
HCT/MAR HFT/MAR 71-4T-1,5	1400	4,03	2,32		1,10	19750	78	51	35
HCT/MAR HFT/MAR 71-4T-2	1430	5,96	3,44		1,50	21100	79	54	38
HCT/MAR HFT/MAR 71-4T-3	1445	8,36	4,83		2,20	23950	81	60	47
HCT/MAR HFT/MAR 71-4T-4	1445	10,96	6,33		3,00	29400	82	63	49
HCT/MAR HFT/MAR 71-6T-0,75	900	2,99	1,73		0,55	15150	67	49	31
HCT/MAR HFT/MAR 71-6T-1	945	3,90	2,20		0,75	17250	68	51	38
HCT/MAR HFT/MAR 71-6T-1,5	945	4,88	2,82		1,10	20950	69	54	40
HCT/MAR HFT/MAR 80-4T-3	1445	8,36	4,83		2,20	28000	82	69	55
HCT/MAR HFT/MAR 80-4T-4	1445	10,96	6,33		3,00	32700	83	72	57
HCT/MAR HFT/MAR 80-4T-5,5	1440	14,10	8,12		4,00	37200	84	74	62
HCT/MAR HFT/MAR 80-6T-1	945	3,90	2,20		0,75	20600	71	60	46
HCT/MAR HFT/MAR 80-6T-1,5	945	4,88	2,82		1,10	24250	72	63	48
HCT/MAR HFT/MAR 80-6T-2	955	6,42	3,71		1,50	28000	73	71	54
HCT/MAR HFT/MAR 80-6T-3	955	9,30	5,30		2,20	32500	74	74	59
HCT/MAR HFT/MAR 90-4T-4	1445	10,96	6,33		3,00	37750	87	87	64
HCT/MAR HFT/MAR 90-4T-5,5	1440	14,10	8,12		4,00	41850	89	90	69
HCT/MAR HFT/MAR 90-4T-7,5	1440		11,60	6,72	5,50	47000	91	103	85
HCT/MAR HFT/MAR 90-4T-10 IE3	1465		13,90	8,06	7,50	53000	92	127	112
HCT/MAR HFT/MAR 90-6T-2	955	6,42	3,71		1,50	30000	77	86	61
HCT/MAR HFT/MAR 90-6T-3	955	9,30	5,30		2,20	35000	78	90	66
HCT/MAR HFT/MAR 90-6T-4	960	12,70	7,30		3,00	40000	79	102	90
HCT/MAR HFT/MAR 100-4T-7,5	1440		11,60	6,72	5,50	52500	92	115	93
HCT/MAR HFT/MAR 100-4T-10 IE3	1465		13,90	8,06	7,50	58500	93	138	120
HCT/MAR HFT/MAR 100-4T-15 IE3	1470		20,90	12,10	11,00	68000	94	184	152
HCT/MAR HFT/MAR 100-4T-20 IE3	1465		27,90	16,20	15,00	71850	95	195	163
HCT/MAR HFT/MAR 100-6T-3	955	9,30	5,30		2,20	40500	82	101	74
HCT/MAR HFT/MAR 100-6T-4	960	12,70	7,30		3,00	46950	83	113	98
HCT/MAR HFT/MAR 100-6T-5,5	960	16,50	9,46		4,00	52000	84	120	106

**Caractéristiques acoustiques**

Les valeurs indiquées sont déterminées au moyen de mesures du niveau de pression et de puissance sonore en dB(A) obtenues en champ libre à une distance équivalente à deux fois la somme de l'envergure du ventilateur à laquelle s'ajoute le diamètre de l'hélice, au minimum 1,5 m.

Spectre de puissance acoustique Lw(A) en dB(A) par bande de fréquence en Hz.

Modèle	63	125	250	500	1000	2000	4000	8000	Modèle	63	125	250	500	1000	2000	4000	8000
35-2T	48	63	82	81	82	81	76	67	71-4T-4	59	79	87	92	94	91	84	73
35-4T	30	45	64	63	64	63	58	49	71-6T-0,75	44	64	72	77	79	76	69	58
40-2T-1,5	55	70	89	88	89	88	83	74	71-6T-1	45	65	73	78	80	77	70	59
40-4T-0,33	35	50	69	68	69	68	63	54	71-6T-1,5	46	66	74	79	81	78	71	60
45-2T-2	51	68	80	88	93	93	89	82	80-4T-3	59	79	87	92	94	91	84	73
45-2T-3	53	70	82	90	95	95	91	84	80-4T-4	60	80	88	93	95	92	85	74
45-4T-0,5	33	50	62	70	75	75	71	64	80-4T-5,5	61	81	89	94	96	93	86	75
50-4T-0,75	37	54	67	74	79	80	75	68	80-6T-1	48	68	76	81	83	80	73	62
56-4T-0,75	47	67	75	80	82	79	72	61	80-6T-1,5	49	69	77	82	84	81	74	63
56-4T-1	48	68	76	81	83	80	73	62	80-6T-2	50	70	78	83	85	82	75	64
56-4T-1,5	49	69	77	82	84	81	74	63	80-6T-3	51	71	79	84	86	83	76	65
56-4T-2	50	70	78	83	85	82	75	64	90-4T-4	65	86	93	98	101	97	90	79
56-6T-0,33	36	56	64	69	71	68	61	50	90-4T-5,5	67	88	95	100	103	99	92	81
56-6T-0,5	36	56	64	69	71	68	61	50	90-4T-7,5	69	90	97	102	105	101	94	83
56-6T-0,75	37	57	65	70	72	69	62	51	90-4T-10	70	91	98	103	106	102	95	84
63-4T-1	50	70	78	83	85	82	75	64	90-6T-2	55	76	83	88	91	87	80	69
63-4T-1,5	51	71	79	84	86	83	76	65	90-6T-3	56	77	84	89	92	88	81	70
63-4T-2	52	72	80	85	87	84	77	66	90-6T-4	57	78	85	90	93	89	82	71
63-4T-3	53	73	81	86	88	85	78	67	100-4T-7,5	72	92	100	105	107	104	97	86
63-4T-4	54	74	82	87	89	86	79	68	100-4T-10	73	93	101	106	108	105	98	87
63-6T-0,5	41	61	69	74	76	73	66	55	100-4T-15	74	94	102	107	109	106	99	88
63-6T-0,75	42	62	70	75	77	74	67	56	100-4T-20	75	95	103	108	110	107	100	89
63-6T-1	43	63	71	76	78	75	68	57	100-6T-3	62	82	90	95	97	94	87	76
71-4T-1,5	55	75	83	88	90	87	80	69	100-6T-4	63	83	91	96	98	95	88	77
71-4T-2	56	76	84	89	91	88	81	70	100-6T-5,5	64	84	92	97	99	96	89	78
71-4T-3	58	78	86	91	93	90	83	72									



## Dimensions mm

### HCT/MAR

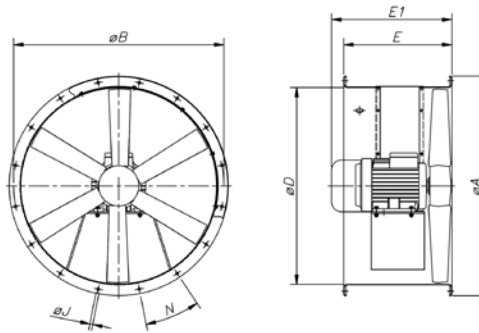

Modèle	ØA	ØB	ØD	E	E1	ØJ	N
HCT/MAR-35-2T	425	395	355	280	-	10	8x45°
HCT/MAR-35-4T	425	395	355	280	-	10	8x45°
HCT/MAR-40-2T-1,5	490	450	410	400	-	12	8x45°
HCT/MAR-40-4T-0,33	490	450	410	400	-	12	8x45°
HCT/MAR-45-2T-2	540	500	460	400	-	12	8x45°
HCT/MAR-45-2T-3	540	500	460	400	-	12	8x45°
HCT/MAR-45-4T-0,5	540	500	460	400	-	12	8x45°
HCT/MAR-50-4T-0,75	600	560	514	400	-	12	12x30°
HCT/MAR-56-4T-0,75	660	620	560	400	-	12	12x30°
HCT/MAR-56-4T-1	660	620	560	400	-	12	12x30°
HCT/MAR-56-4T-1,5	660	620	560	400	-	12	12x30°
HCT/MAR-56-4T-2	660	620	560	400	-	12	12x30°
HCT/MAR-56-6T-0,33	660	620	560	400	-	12	12x30°
HCT/MAR-56-6T-0,5	660	620	560	400	-	12	12x30°
HCT/MAR-56-6T-0,75	660	620	560	400	-	12	12x30°
HCT/MAR-63-4T-1	730	690	640	400	-	12	12x30°
HCT/MAR-63-4T-1,5	730	690	640	400	-	12	12x30°
HCT/MAR-63-4T-2	730	690	640	400	-	12	12x30°
HCT/MAR-63-4T-3	730	690	640	500	-	12	12x30°
HCT/MAR-63-4T-4	730	690	640	500	-	12	12x30°
HCT/MAR-63-6T-0,5	730	690	640	400	-	12	12x30°
HCT/MAR-63-6T-0,75	730	690	640	400	-	12	12x30°
HCT/MAR-63-6T-1	730	690	640	400	-	12	12x30°
HCT/MAR-71-4T-1,5	810	770	710	430	-	12	16x22°30'
HCT/MAR-71-4T-2	810	770	710	430	-	12	16x22°30'
HCT/MAR-71-4T-3	810	770	710	500	-	12	16x22°30'

Modèle	ØA	ØB	ØD	E	E1	ØJ	N
HCT/MAR-71-4T-4	810	770	710	500	-	12	16x22°30'
HCT/MAR-71-6T-0,75	810	770	710	430	-	12	16x22°30'
HCT/MAR-71-6T-1	810	770	710	500	-	12	16x22°30'
HCT/MAR-71-6T-1,5	810	770	710	500	-	12	16x22°30'
HCT/MAR-80-4T-3	900	860	800	500	-	12	16x22°30'
HCT/MAR-80-4T-4	900	860	800	500	-	12	16x22°30'
HCT/MAR-80-4T-5,5	900	860	800	500	-	12	16x22°30'
HCT/MAR-80-6T-1	900	860	800	500	-	12	16x22°30'
HCT/MAR-80-6T-1,5	900	860	800	500	-	12	16x22°30'
HCT/MAR-80-6T-2	900	860	800	500	-	12	16x22°30'
HCT/MAR-80-6T-3	900	860	800	500	-	12	16x22°30'
HCT/MAR-80-4T-4	1015	970	900	600	-	15	16x22°30'
HCT/MAR-90-4T-5,5	1015	970	900	600	-	15	16x22°30'
HCT/MAR-90-4T-7,5	1015	970	900	600	-	15	16x22°30'
HCT/MAR-90-4T-10	1015	970	900	600	-	15	16x22°30'
HCT/MAR-90-6T-2	1015	970	900	600	-	15	16x22°30'
HCT/MAR-90-6T-3	1015	970	900	600	-	15	16x22°30'
HCT/MAR-90-6T-4	1015	970	900	600	-	15	16x22°30'
HCT/MAR-100-4T-7,5	1115	1070	1000	600	-	15	16x22°30'
HCT/MAR-100-4T-10	1115	1070	1000	600	-	15	16x22°30'
HCT/MAR-100-4T-15	1115	1070	1000	700	-	15	16x22°30'
HCT/MAR-100-4T-20	1115	1070	1000	700	-	15	16x22°30'
HCT/MAR-100-6T-3	1115	1070	1000	600	-	15	16x22°30'
HCT/MAR-100-6T-4	1115	1070	1000	600	-	15	16x22°30'
HCT/MAR-100-6T-5,5	1115	1070	1000	600	-	15	16x22°30'

### HFT/MAR

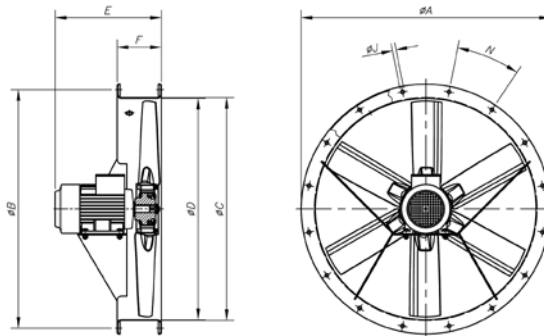

Modèle	øA	øB	øC	øD	E												F	øJ	N
					0,33	0,5	0,75	1	1,5	2	3	4	5,5	7,5	10	15			
HFT/MAR-56-4	660	620	564	560	-	-	344	344	376	376	-	-	-	-	-	-	150	12	12x30°
HFT/MAR-56-6	660	620	564	560	310	344	344	-	-	-	-	-	-	-	-	-	150	12	12x30°
HFT/MAR-63-4	730	690	645	640	-	-	-	325	398	398	430	430	-	-	-	-	150	12	12x30°
HFT/MAR-63-6	730	690	645	640	-	325	325	398	-	-	-	-	-	-	-	-	150	12	12x30°
HFT/MAR-71-4	810	770	715	710	-	-	-	-	400	400	440	440	-	-	-	-	150	12	16x22°30'
HFT/MAR-71-6	810	770	715	710	-	-	325	400	400	-	-	-	-	-	-	-	150	12	16x22°30'
HFT/MAR-80-4	900	860	805	800	-	-	-	-	-	425	425	445	-	-	-	-	180	12	16x22°30'
HFT/MAR-80-6	900	860	805	800	-	-	-	390	390	425	445	-	-	-	-	-	180	12	16x22°30'
HFT/MAR-90-4	1015	970	906	900	-	-	-	-	-	-	430	440	470	470	-	-	180	15	16x22°30'
HFT/MAR-90-6	1015	970	906	900	-	-	-	-	430	440	470	-	-	-	-	-	180	15	16x22°30'
HFT/MAR-100-4	1115	1070	1006	1000	-	-	-	-	-	-	-	-	485	485	590	590	200	15	16x22°30'
HFT/MAR-100-6	1115	1070	1006	1000	-	-	-	-	-	440	485	485	-	-	-	-	200	15	16x22°30'

## Courbes caractéristiques

Voir courbes caractéristiques page 143.



**Caractéristiques techniques**

Modèle	Vitesse (tr/min)	Intensité maximale admissible (A)			Puissance installée (kW)	Débit maximum (m³/h)	Niveau de pression (1) acoustique dB (A)		Poids approx. (Kg)
		230 V	400 V	690 V			Aspiration	Refoulement	
HTMH-71-4/8T-4	1430 / 710		6,50 / 2,30		3,00 / 0,60	22610 / 11305	72 / 57	69 / 54	98
HTMH-71-6T-1	925	3,39	1,95		0,75	13205	58	56	90
HTMH-71-6T-1.5	925	4,83	2,78		1,10	16245	59	57	94
HTMH-80-4T-4	1420	10,70	6,17		3,00	27600	73	70	127
HTMH-80-4/8T-4	1430 / 710		6,50 / 2,30		3,00 / 0,60	27600 / 13800	73 / 58	70 / 55	121
HTMH-80-4T-5.5	1440	14,10	8,12		4,00	30176	74	71	136
HTMH-80-4/8T-5.5	1430 / 710		8,20 / 2,90		4,00 / 0,80	30176 / 15088	74 / 59	71 / 56	125
HTMH-80-6T-1.5	925	4,83	2,78		1,10	19412	62	60	117
HTMH-80-6T-2	940	6,45	3,71		1,50	22172	63	61	122
HTMH-80-6T-3	955	10,30	5,94		2,20	24932	64	62	132
HTMH-80-8T-1	705	4,68	2,70		0,75	16376	61	60	117
HTMH-90-4T-5.5	1440	14,10	8,12		4,00	35052	79	76	158
HTMH-90-4/8T-5.5	1430 / 710		8,20 / 2,90		4,00 / 0,80	35052 / 17526	79 / 64	76 / 61	147
HTMH-90-4T-7.5	1460		10,50	6,09	5,50	38456	81	78	176
HTMH-90-4/8T-7.5	1450 / 720		11,80 / 3,80		5,50 / 1,10	38456 / 19228	81 / 66	78 / 63	166
HTMH-90-4T-10 IE3	1465		13,90	8,06	7,50	41308	82	79	194
HTMH-90-4/8T-9	1460 / 725		15,30 / 5,40		7,50 / 1,50	41308 / 20654	82 / 67	79 / 64	175
HTMH-90-6T-3	955	10,30	5,94		2,20	29256	68	66	154
HTMH-90-6/12T-3	940 / 470		5,60 / 2,20		2,20 / 0,37	29256 / 14628	68 / 53	66 / 51	148
HTMH-90-6T-4	960	12,70	7,30		3,00	32016	69	67	177
HTMH-90-6/12T-4	960 / 480		9,00 / 3,50		3,00 / 0,55	32016 / 16008	69 / 54	67 / 52	166
HTMH-90-8T-1	705	4,68	2,70		0,75	17020	61	60	139
HTMH-90-8T-2	705	7,10	4,10		1,50	19596	63	62	150
HTMH-100-4T-7.5	1460		10,50	6,09	5,50	40756	84	81	200
HTMH-100-4/8T-7.5	1450 / 720		11,80 / 3,80		5,50 / 1,10	40756 / 20378	84 / 69	81 / 66	190
HTMH-100-4T-10 IE3	1465		13,90	8,06	7,50	47564	85	82	218
HTMH-100-4/8T-9	1460 / 725		15,30 / 5,40		7,50 / 1,50	44528 / 22264	84 / 69	81 / 66	199
HTMH-100-4T-15 IE3	1470		20,90	12,10	11,00	51336	86	83	253
HTMH-100-4/8T-14	1470 / 725		23,20 / 8,70		11,00 / 2,80	48300 / 24150	85 / 70	82 / 67	230
HTMH-100-6T-3	955	10,30	5,94		2,20	32476	74	72	178
HTMH-100-6/12T-3	940 / 470		5,60 / 2,20		2,20 / 0,37	32476 / 16238	74 / 59	72 / 57	172
HTMH-100-6T-4	960	12,70	7,30		3,00	35420	75	73	201
HTMH-100-6/12T-4	960 / 480		9,00 / 3,50		3,00 / 0,55	35420 / 17710	75 / 60	73 / 58	190
HTMH-100-6T-5.5	960	16,50	9,46		4,00	40020	76	74	208
HTMH-100-6/12T-5.5	970 / 480		11,00 / 4,00		4,00 / 0,65	40020 / 20010	76 / 61	74 / 59	200
HTMH-100-8T-3	705	9,53	5,50		2,20	26404	69	68	186
HTMH-100-8T-4	705	12,82	7,40		3,00	28704	70	69	193
HTMH-125-4T/3-10 IE3	1465		13,90	8,06	7,50	55250	75	72	337
HTMH-125-4T/3-15 IE3	1470		21,40	12,40	11,00	72150	76	73	382
HTMH-125-4T/3-20 IE3	1465		28,70	16,60	15,00	83120	78	75	377
HTMH-125-4T/6-15 IE3	1470		21,40	12,40	11,00	66800	76	73	398
HTMH-125-4T/6-20 IE3	1465		28,70	16,60	15,00	72900	76	73	393
HTMH-125-4T/9-20 IE3	1465		28,70	16,60	15,00	76310	75	72	408
HTMH-125-6T/6-5.5	960	16,50	9,46		4,00	47760	63	61	343
HTMH-125-6T/6-7.5	960		12,80	7,42	5,50	55600	63	61	347
HTMH-125-6T/6-10 IE3	970		14,80	8,58	7,50	66170	65	63	369
HTMH-125-6T/6-15 IE3	970		22,00	12,80	11,00	76380	67	65	399
HTMH-125-6T/9-7.5	960		12,80	7,42	5,50	50000	64	62	362
HTMH-125-6T/9-10 IE3	970		14,80	8,58	7,50	59340	64	62	384
HTMH-125-6T/9-15 IE3	970		22,00	12,80	11,00	71890	67	65	414
HTMH-125-6T/9-20 IE3	975		28,00	16,20	15,00	83660	70	68	467
HTMH-125-8T/6-4	705	12,82	7,40		3,00	47510	56	55	328
HTMH-125-8T/6-5.5	710	16,11	9,30		4,00	52770	58	57	345
HTMH-125-8T/6-7.5	710		12,00	7,20	5,50	60410	60	59	361
HTMH-125-8T/6-10	725		16,00	9,50	7,50	66030	61	60	389
HTMH-125-8T/9-5.5	710	16,11	9,30		4,00	51330	58	57	360
HTMH-125-8T/9-7.5	710		12,00	7,20	5,50	54480	61	60	376
HTMH-125-8T/9-10	725		16,00	9,50	7,50	65660	63	62	404
HTMH-125-8T/9-15	720		24,00	13,80	11,00	73870	64	63	426

(1) Les valeurs des niveaux sonores sont des pressions en dB(A) mesurées à 6 mètres, en champ libre.

**Caractéristiques acoustiques**

Valeurs prises à l'aspiration avec débit maximum.

Valeurs prises au refoulement avec débit maximum.

Spectre de puissance acoustique Lw(A) en dB(A) par bande de fréquence en Hz.

Modèle	63	125	250	500	1000	2000	4000	8000
56-4-1	46	67	74	79	82	78	71	60
56-4-1,5	47	68	75	80	83	79	72	61
56-6-0,75	35	56	63	68	71	67	60	49
56-8-1,5	32	53	60	65	68	64	57	46
63-4-1,5	49	70	77	82	85	81	74	63
63-4-2	50	71	78	83	86	82	75	64
63-4-3	51	72	79	84	87	83	76	65
63-6-0,75	40	61	68	73	76	72	65	54
63-6-1	41	62	69	74	77	73	66	55
63-8-1,5	34	55	62	67	70	66	59	48
63-8-2	35	56	63	68	71	67	60	49
63-8-3	36	57	64	69	72	68	61	50
71-4-2	53	74	81	86	89	85	78	67
71-4-3	55	76	83	88	91	87	80	69
71-4-4	56	77	84	89	92	88	81	70
71-6-1	42	63	70	75	78	74	67	56
71-6-1,5	43	64	71	76	79	75	68	57
71-8-2	38	59	66	71	74	70	63	52
71-8-3	40	61	68	73	76	72	65	54
71-8-4	41	62	69	74	77	73	66	55
80-4-4	57	78	85	90	93	89	82	71
80-4-5,5	58	79	86	91	94	90	83	72
80-6-1,5	46	67	74	79	82	78	71	60
80-6-2	47	68	75	80	83	79	72	61
80-6-3	48	69	76	81	84	80	73	62
80-8-1	45	66	73	78	81	77	70	59
80-8-4	42	63	70	75	78	74	67	56
80-8-5,5	43	64	71	76	79	75	68	57
90-4-5,5	63	84	91	96	99	95	88	77
90-4-7,5	65	86	93	98	101	97	90	79
90-4-9	66	87	94	99	102	98	91	80
90-4-10	66	87	94	99	102	98	91	80
90-6-3	52	73	80	85	88	84	77	66
90-6-4	53	74	81	86	89	85	78	67
90-8-1	45	66	73	78	81	77	70	59
90-8-2	47	68	75	80	83	79	72	61
90-8-5,5	48	69	76	81	84	80	73	62
90-8-7,5	50	71	78	83	86	82	75	64
90-8-9	51	72	79	84	87	83	76	65
90-12-3	37	58	65	70	73	69	62	51
90-12-4	38	59	66	71	74	70	63	52
100-4-7,5	68	89	96	101	104	100	93	82
100-4-9	68	89	96	101	104	100	93	82
100-4-10	69	90	97	102	105	101	94	83
100-4-14	69	90	97	102	105	101	94	83
100-4-15	70	91	98	103	106	102	95	84
100-6-3	58	79	86	91	94	90	83	72
100-6-4	59	80	87	92	95	91	84	73
100-6-5,5	60	81	88	93	96	92	85	74
100-8-3	53	74	81	86	89	85	78	67
100-8-4	54	75	82	87	90	86	79	68
100-8-7,5	53	74	81	86	89	85	78	67
100-8-9	53	74	81	86	89	85	78	67
100-8-14	54	75	82	87	90	86	79	68
100-12-3	43	64	71	76	79	75	68	57
100-12-4	44	65	72	77	80	76	69	58
100-12-5,5	45	66	73	78	81	77	70	59
125-4T/3-10	66	73	84	94	95	90	82	78
125-4T/3-15	67	74	85	95	96	91	83	79
125-4T/3-20	69	76	87	97	98	93	85	81
125-4T/6-15	63	72	87	94	97	91	85	81
125-4T/6-20	63	72	87	94	97	91	85	81
125-4T/9-20	62	71	87	93	95	89	84	80
125-6T/6-5,5	56	66	78	81	83	79	68	64
125-6T/6-7,5	56	66	78	81	83	79	68	64
125-6T/6-10	58	68	80	83	85	81	70	66
125-6T/6-15	60	70	82	85	87	83	72	68
125-6T/9-7,5	54	65	79	83	83	81	70	66
125-6T/9-10	54	65	79	83	83	81	70	66
125-6T/9-15	57	68	82	86	86	84	73	69
125-6T/9-20	60	71	85	89	89	87	76	72
125-8T/6-4	50	59	70	75	75	69	58	54
125-8T/6-5,5	52	61	72	77	77	71	60	56
125-8T/6-7,5	54	63	74	79	79	73	62	58
125-8T/6-10	55	64	75	80	80	74	63	59
125-8T/9-5,5	49	61	70	76	78	72	61	57
125-8T/9-7,5	52	64	73	79	81	75	64	60
125-8T/9-10	54	66	75	81	83	77	66	62
125-8T/9-15	55	67	76	82	84	78	67	63

Modèle	63	125	250	500	1000	2000	4000	8000
56-4-1	43	64	71	76	79	75	68	57
56-4-1,5	44	65	72	77	80	76	69	58
56-6-0,75	33	54	61	66	69	65	58	47
56-8-1,5	29	50	57	62	65	61	54	43
63-4-1,5	46	67	74	79	82	78	71	60
63-4-2	47	68	75	80	83	79	72	61
63-4-3	48	69	76	81	84	80	73	62
63-6-0,75	38	59	66	71	74	70	63	52
63-6-1	39	60	67	72	75	71	64	53
63-8-1,5	31	52	59	64	67	63	56	45
63-8-2	32	53	60	65	68	64	57	46
63-8-3	33	54	61	66	69	65	58	47
71-4-2	50	71	78	83	86	82	75	64
71-4-3	52	73	80	85	88	84	77	66
71-4-4	53	74	81	86	89	85	78	67
71-6-1	40	61	68	73	76	72	65	54
71-6-1,5	41	62	69	74	77	73	66	55
71-8-2	35	56	63	68	71	67	60	49
71-8-3	37	58	65	70	73	69	62	51
71-8-4	38	59	66	71	74	70	63	52
80-4-4	54	75	82	87	90	86	79	68
80-4-5,5	55	76	83	88	91	87	80	69
80-6-1,5	44	65	72	77	80	76	69	58
80-6-2	45	66	73	78	81	77	70	59
80-6-3	46	67	74	79	82	78	71	60
80-8-1	44	65	72	77	80	76	69	58
80-8-4	39	60	67	72	75	71	64	53
80-8-5,5	40	61	68	73	76	72	65	54
90-4-5,5	60	81	88	93	96	92	85	74
90-4-7,5	62	83	90	95	98	94	87	76
90-4-9	63	84	91	96	99	95	88	77
90-4-10	63	84	91	96	99	95	88	77
90-6-3	50	71	78	83	86	82	75	64
90-6-4	51	72	79	84	87	83	76	65
90-8-1	44	65	72	77	80	76	69	58
90-8-2	46	67	74	79	82	78	71	60
90-8-5,5	45	66	73	78	81	77	70	59
90-8-7,5	47	68	75	80	83	79	72	61
90-8-9	48	69	76	81	84	80	73	62
90-12-3	35	56	63	68	71	67	60	49
90-12-4	36	57	64	69	72	68	61	50
100-4-7,5	65	86	93	98	101	97	90	79
100-4-9	65	86	93	98	101	97	90	79
100-4-10	66	87	94	99	102	98	91	80
100-4-14	66	87	94	99	102	98	91	80
100-4-15	67	88	95	100	103	99	92	81
100-6-3	56	77	84	89	92	88	81	70
100-6-4	57	78	85	90	93	89	82	71
100-6-5,5	58	79	86	91	94	90	83	72
100-8-3	52	73	80	85	88	84	77	66
100-8-4	53	74	81	86	89	85	78	67
100-8-7,5	50	71	78	83	86	82	75	64
100-8-9	50	71	78	83	86	82	75	64
100-8-14	51	72	79	84	87	83	76	65
100-12-3	41	62	69	74	77	73	66	55
100-12-4	42	63	70	75	78	74	67	56
100-12-5,5	43	64	71	76	79	75	68	57
125-4T/3-10	63	70	81	91	92	87	79	75
125-4T/3-15	64	71	82	92	93	88	80	76
125-4T/3-20	66	73	84	94	95	90	82	78
125-4T/6-15	60	69	84	91	94	88	82	78
125-4T/6-20	60	69	84	91	94	88	82	78
125-4T/9-20	59	68	84	90	92	86	81	77
125-6T/6-5,5	54	64	76	79	81	77	66	62
125-6T/6-7,5	54	64	76	79	81	77	66	62
125-6T/6-10	56	66	78	81	83	79	68	64
125-6T/6-15	58	68	80	83	85	81	70	66
125-6T/9-7,5	52	63	77	81	81	79	68	64
125-6T/9-10	52	63	77	81	81	79	68	64
125-6T/9-15	55	66	80	84	84	82	71	67
125-6T/9-20	58	69	83	87	87	85	74	70
125-8T/6-4	49	58	69	74	74	68	57	53
125-8T/6-5,5	51	60	71	76	76	70	59	55
125-8T/6-7,5	53	62	73	78	78	72	61	57
125-8T/6-10	54	63	74	79	79	73	62	58
125-8T/9-5,5	48	60	69	75	77	71	60	56
125-8T/9-7,5	51	63	72	78	80	74	63	59
125-8T/9-10	53	65	74	80	82	76	65	61
125-8T/9-15	54	66	75	81	83	77	66	62



**Erp. Caractéristiques du point de rendement maximal (BEP)**

<b>MC</b>	Catégorie de mesure	<b>ηe[%]</b>	Rendement
<b>EC</b>	Catégorie de rendement	<b>N</b>	Niveau de rendement
	<b>S</b> Statique	<b>[kW]</b>	Puissance électrique
	<b>T</b> Total	<b>[m³/h]</b>	Débit
<b>VSD</b>	Variateur de vitesse	<b>[mmH₂O]</b>	Pression statique ou totale (Selon EC)
<b>SR</b>	Rapport spécifique	<b>[RPM]</b>	Vitesse

Modèle	MC	EC	VSD	SR	ηe [%]	N	[kW]	[m3/h]	[mmH₂O]	[RPM]
HTMH-56-4T-1	C	S	NON	1,00	35,4%	42,1	0,85	7901	14,07	1418
HTMH-56-4T-1,5	B	T	NON	1,00	48,5%	54,4	1,16	11340	18,14	1414
HTMH-56-4/8T-1,5	B	T	NON	1,00	44,9%	50,5	1,33	11588	18,94	1445
HTMH-56-6T-0,75	B	T	NON	1,00	42,7%	50,8	0,52	9212	8,77	934
HTMH-63-4T-1,5	C	S	NON	1,00	48,2%	54,3	1,11	10387	18,88	1418
HTMH-63-4/8T-1,5	C	S	NON	1,00	41,3%	46,8	1,38	10605	19,68	1447
HTMH-63-4T-2	C	S	NON	1,00	42,4%	47,6	1,54	12016	20,00	1449
HTMH-63-4/8T-2	C	S	NON	1,00	37,2%	42,1	1,70	11892	19,59	1434
HTMH-63-4T-3	B	T	NON	1,00	62,4%	66,6	2,19	19423	25,86	1446
HTMH-63-4/8T-3	B	T	NON	1,00	56,0%	59,9	2,42	19373	25,73	1442
HTMH-63-6T-0,75	B	T	NON	1,00	56,1%	64,1	0,55	11393	9,86	937
HTMH-63-6T-1	B	T	NON	1,00	54,9%	61,8	0,80	13916	11,57	939
HTMH-71-4T-2	C	S	NON	1,00	48,5%	53,8	1,49	13409	19,84	1450
HTMH-71-4/8T-2	C	S	NON	1,00	42,6%	47,5	1,65	13275	19,45	1436
HTMH-71-4T-3	C	S	NON	1,00	44,7%	48,9	2,16	16356	21,67	1446
HTMH-71-4/8T-3	C	S	NON	1,00	40,1%	44,0	2,39	16314	21,56	1443
HTMH-71-4T-4	B	T	NON	1,00	68,4%	71,8	2,87	23676	30,48	1434
HTMH-71-4/8T-4	B	T	NON	1,00	61,6%	64,8	3,24	23797	30,80	1441
HTMH-71-6T-1	B	T	NON	1,00	62,4%	69,3	0,82	14945	12,60	938
HTMH-71-6T-1,5	B	T	NON	1,00	59,2%	65,1	1,15	18001	13,88	939
HTMH-80-4T-4	C	S	NON	1,00	46,9%	50,1	3,22	20108	27,62	1426
HTMH-80-4/8T-4	C	S	NON	1,00	42,3%	45,1	3,64	20222	27,93	1434
HTMH-80-4T-5,5	C	S	NON	1,00	45,5%	47,7	4,55	23694	32,11	1441
HTMH-80-4/8T-5,5	C	S	NON	1,00	43,3%	45,4	4,70	23552	31,72	1432
HTMH-80-6T-1,5	C	S	NON	1,00	38,9%	44,4	1,36	15261	12,68	928
HTMH-80-6T-2	B	T	NON	1,00	61,3%	65,9	1,85	24165	17,21	941
HTMH-80-6T-3	B	T	NON	1,00	64,9%	68,9	2,29	26615	20,53	961
HTMH-80-8T-1	B	T	NON	1,00	51,2%	57,2	1,13	18865	11,24	705
HTMH-90-4T-5,5	C	S	NON	1,00	51,0%	53,2	4,50	27512	30,65	1441
HTMH-90-4/8T-5,5	C	S	NON	1,00	48,6%	50,7	4,64	27348	30,28	1433
HTMH-90-4T-7,5	C	S	NON	1,00	47,8%	49,1	6,35	31725	35,17	1459
HTMH-90-4/8T-7,5	C	S	NON	1,00	43,0%	44,0	6,93	31525	34,73	1450
HTMH-90-4T-10 IE3	C	S	NON	1,01	46,3%	47,0	7,81	35188	37,75	1466
HTMH-90-4/8T-9	C	S	NON	1,00	43,0%	43,6	7,86	33548	36,97	1462
HTMH-90-6T-3	C	S	NON	1,00	42,8%	46,8	2,40	23147	16,33	959
HTMH-90-6/12T-3	C	S	NON	1,00	37,5%	41,2	2,64	22863	15,94	947
HTMH-90-6T-4	B	T	NON	1,00	63,7%	66,9	3,21	32972	22,77	964
HTMH-90-6/12T-4	B	T	NON	1,00	55,3%	58,1	3,70	32972	22,77	964
HTMH-90-8T-1	C	S	NON	1,00	36,4%	42,7	1,04	15838	8,76	708
HTMH-90-8T-2	B	T	NON	1,00	58,5%	63,9	1,40	24325	12,38	718
HTMH-100-4T-7,5	C	S	NON	1,00	50,5%	51,7	6,31	33024	35,42	1460
HTMH-100-4/8T-7,5	C	S	NON	1,00	45,4%	46,4	6,89	32817	34,98	1450
HTMH-100-4T-10 IE3	C	S	NON	1,00	49,0%	49,6	8,18	37734	39,02	1465
HTMH-100-4/8T-9	C	S	NON	1,00	45,8%	46,4	7,93	35548	37,50	1462
HTMH-100-4T-15 IE3	C	S	NON	1,01	44,9%	44,8	11,93	44732	43,97	1470
HTMH-100-4/8T-14	C	S	NON	1,01	39,0%	38,8	14,13	45164	44,82	1469
HTMH-100-6T-3	C	S	NON	1,00	45,4%	49,2	2,51	24808	16,87	957
HTMH-100-6/12T-3	C	S	NON	1,00	39,8%	43,3	2,75	24492	16,44	945
HTMH-100-6T-4	C	S	NON	1,00	41,1%	43,8	3,72	29458	19,07	958
HTMH-100-6/12T-4	C	S	NON	1,00	35,7%	38,0	4,29	29458	19,07	958
HTMH-100-6T-5,5	B	T	NON	1,00	61,3%	63,3	4,86	44005	24,89	959
HTMH-100-6/12T-5,5	B	T	NON	1,00	56,5%	58,2	5,44	44437	25,38	968
HTMH-100-8T-3	B	T	NON	1,00	52,5%	56,2	2,67	33957	15,20	709
HTMH-100-8T-4	B	T	NON	1,00	54,2%	57,8	2,77	41581	13,28	718
HTMH-125-4T/3-10 IE3	C	S	NON	1,00	52,3%	53,2	7,59	41511	35,13	1468
HTMH-125-4T/3-15 IE3	C	S	NON	1,01	56,1%	56,0	11,80	57655	42,19	1471



**Erp. Caractéristiques du point de rendement maximal (BEP)**

Modèle	MC	EC	VSD	SR	$\eta_e$ [%]	N	[kW]	[m3/h]	[mmH <sub>2</sub> O]	[RPM]
HTMH-125-4T/3-20 IE3	C	S	NON	1,01	55,2%	54,9	15,29	67316	46,06	1472
HTMH-125-4T/6-15 IE3	C	S	NON	1,01	57,8%	57,8	11,81	48508	51,71	1471
HTMH-125-4T/6-20 IE3	C	S	NON	1,01	56,9%	56,7	14,20	52757	56,25	1474
HTMH-125-4T/9-20 IE3	C	S	NON	1,01	70,4%	70,1	17,44	37304	120,90	1474
HTMH-125-6T/6-5,5	C	S	NON	1,00	53,1%	55,5	4,28	34565	24,14	972
HTMH-125-6T/6-7,5	C	S	NON	1,00	54,7%	56,3	5,53	41832	26,55	974
HTMH-125-6T/6-10 IE3	C	S	NON	1,00	55,2%	55,9	7,84	53067	29,95	972
HTMH-125-6T/6-15 IE3	C	S	NON	1,00	51,2%	51,2	11,09	61349	34,01	972
HTMH-125-6T/9-7,5	C	S	NON	1,00	57,2%	58,8	5,67	36967	32,26	973
HTMH-125-6T/9-10 IE3	C	S	NON	1,00	55,1%	56,2	6,74	48390	28,19	976
HTMH-125-6T/9-15 IE3	C	S	NON	1,00	50,9%	50,9	11,00	61885	33,25	973
HTMH-125-6T/9-20 IE3	C	S	NON	1,01	49,7%	49,5	15,00	69606	39,35	968
HTMH-125-8T/6-4	C	S	NON	1,00	47,4%	50,3	3,53	38680	15,89	709
HTMH-125-8T/6-5,5	C	S	NON	1,00	46,8%	49,1	4,42	42659	17,80	715
HTMH-125-8T/6-7,5	C	S	NON	1,00	45,5%	47,0	5,87	50667	19,37	727
HTMH-125-8T/6-10	B	T	NON	1,00	65,4%	66,1	7,79	65294	28,66	727
HTMH-125-8T/9-5,5	C	S	NON	1,00	44,6%	46,7	4,79	43462	18,07	712
HTMH-125-8T/9-7,5	C	S	NON	1,00	46,5%	48,0	5,75	48507	20,26	728
HTMH-125-8T/9-10	C	S	NON	1,00	45,9%	46,7	7,65	55731	23,16	728
HTMH-125-8T/9-15	B	T	NON	1,00	67,6%	67,6	10,90	72088	37,51	728

Données relatives au point de rendement maximal du ventilateur interne.

**Dimensions mm**

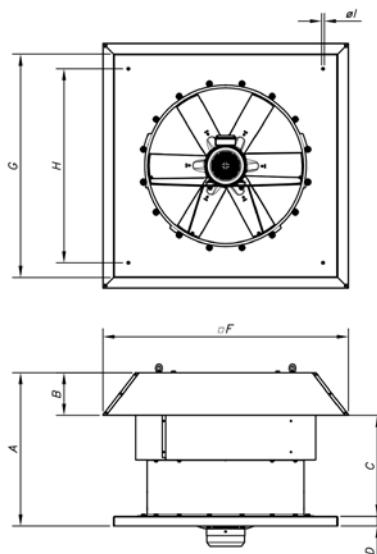

Modèle	A	B	C	D	F	G	H	I
HTMH-56	650	185	465	40	960	900	750	14
HTMH-63	680	215	465	40	1092	1000	850	14
HTMH-71	760	195	565	40	1120	1000	850	14
HTMH-80	790	215	575	50	1252	1150	1000	14
HTMH-90	910	232	678	50	1380	1150	1000	14
HTMH-100	1055	252	803	50	1527	1250	1100	14
HTMH-125	1170	310	859	50	1802	1600	1450	17

**Courbes caractéristiques**

Q = Débit en m<sup>3</sup>/h, m<sup>3</sup>/s et cfm.

Pe = Pression statique en mmH<sub>2</sub>O, Pa et inwg.

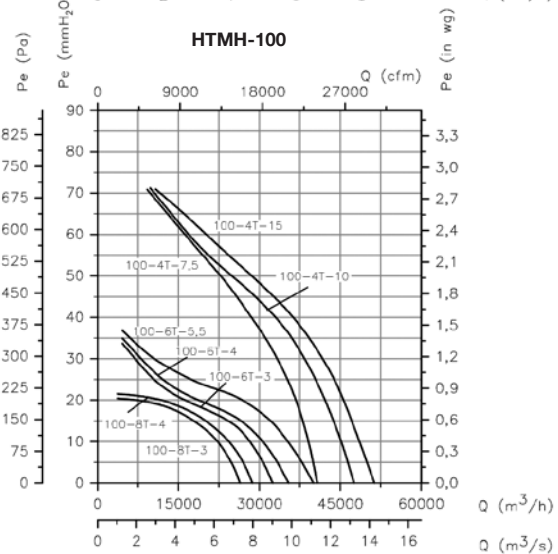
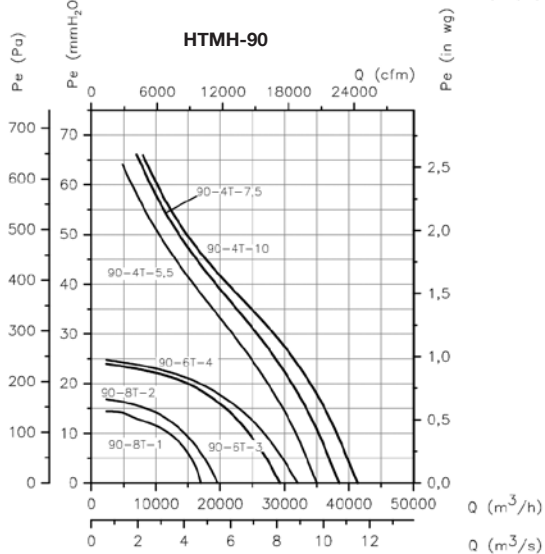
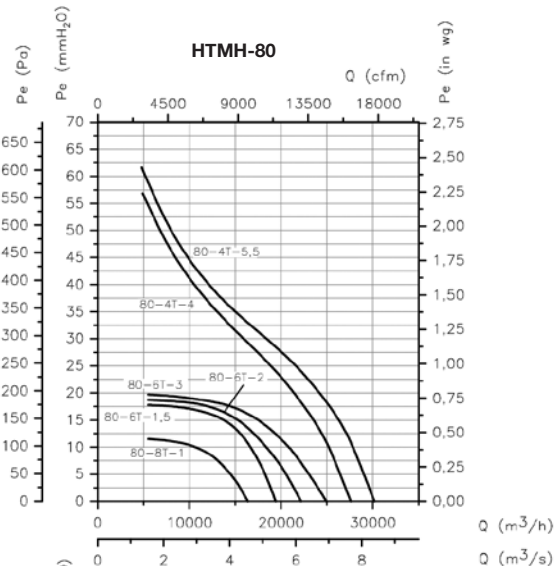
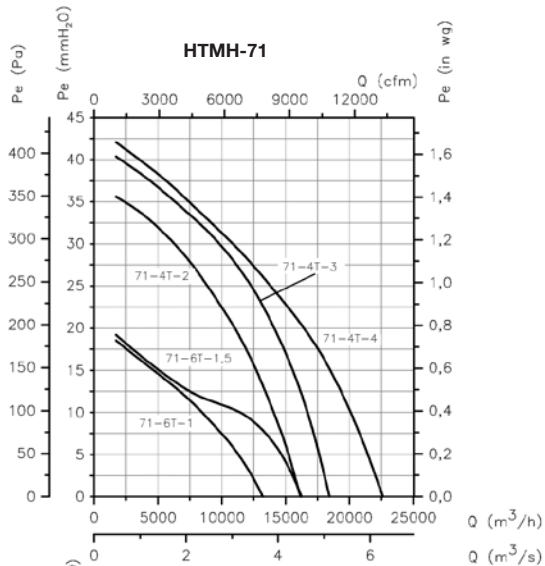
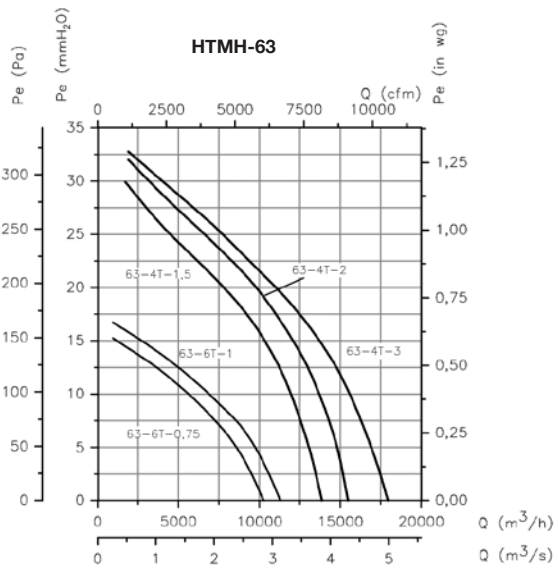
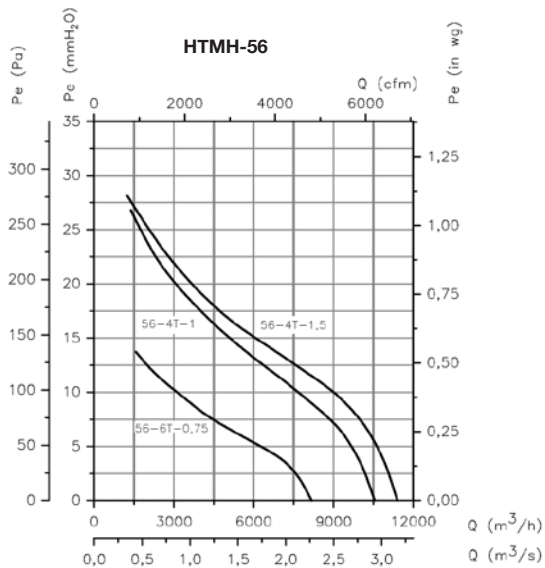

**Courbes caractéristiques**

Q = Débit en m<sup>3</sup>/h, m<sup>3</sup>/s et cfm.

Pe = Pression statique en mmH<sub>2</sub>O, Pa et inwg.

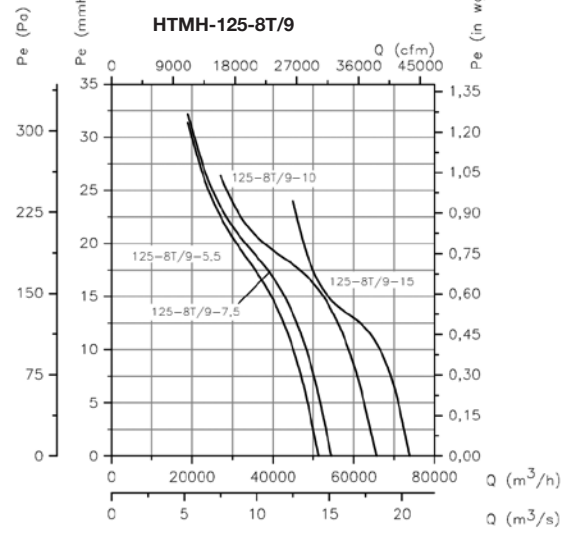
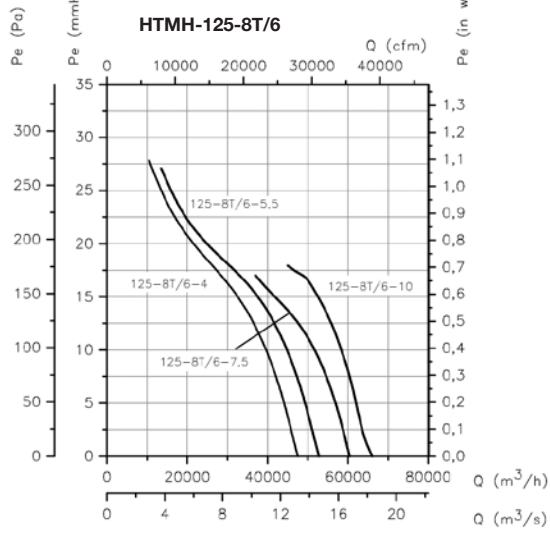
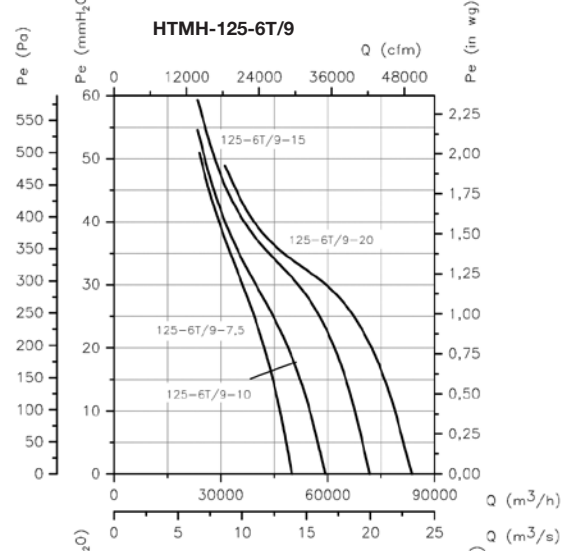
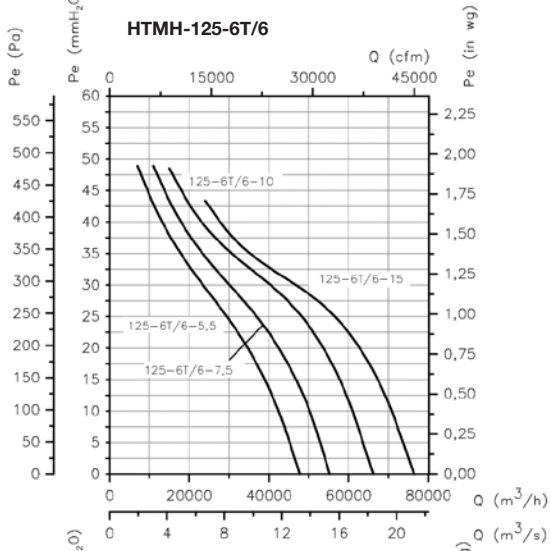
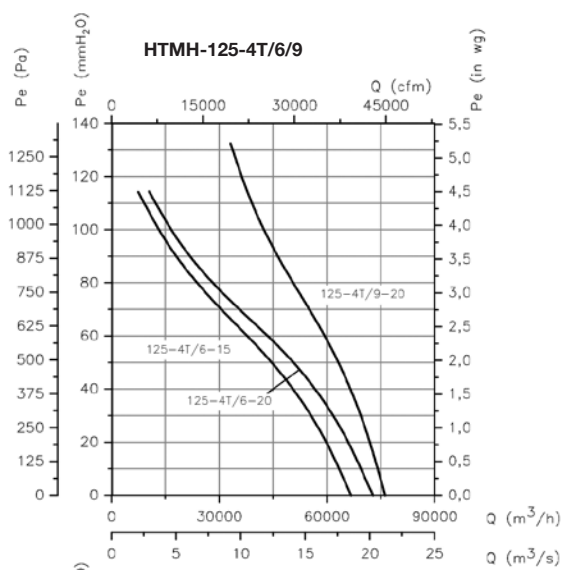
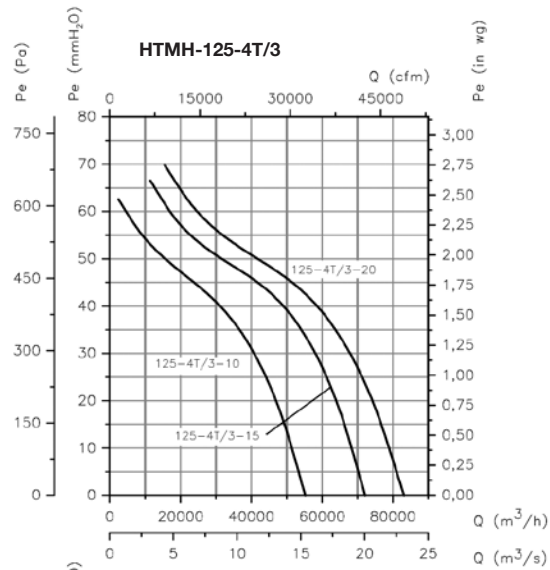



### Variation de la pression acoustique selon la distance

Le niveau sonore peut varier en fonction de la structure de la toiture ou du toit.

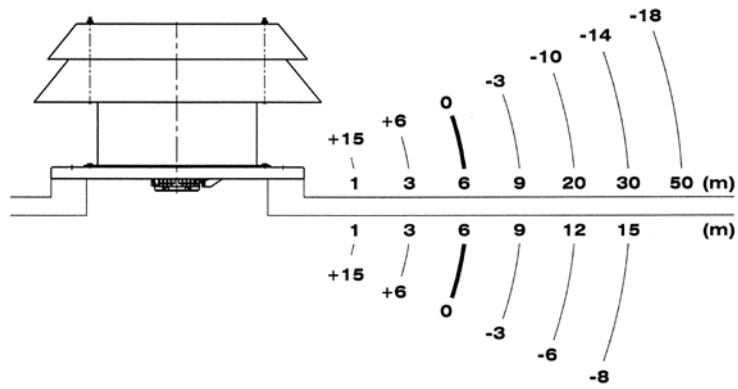

### Accessoires

Voir paragraphe consacré aux accessoires.



EXTRACTEURS POUR : **ATMOSPHÈRES EXPLOSIVES ATEX**



<p><b>HCDF</b></p>  <p>Extracteurs hélicoïdes avec cadre carré et certifiés ATEX Ex d</p> <p>131</p>	<p><b>HDF</b></p>  <p>Extracteurs hélicoïdes avec cadre circulaire et certifiés ATEX Ex d</p> <p>131</p>	<p><b>HC/ATEX</b></p>  <p>Extracteurs hélicoïdes muraux, certifiés ATEX et avec marquage possible Ex e, Ex d, Ex tc et Ex tb</p> <p>134</p>	<p><b>HCH/ATEX</b></p>  <p>Extracteurs hélicoïdes muraux extrêmement robustes certifiés ATEX</p> <p>140</p>
<p><b>HCT/ATEX</b></p>  <p>Extracteurs hélicoïdes tubulaires extrêmement robustes certifiés ATEX</p> <p>140</p>	<p><b>HTM/ATEX</b></p>  <p>Extracteurs tubulaires mobiles certifiés ATEX</p> <p>147</p>	<p><b>HPX/ATEX</b></p>  <p>Extracteurs hélicoïdes tubulaires avec moteur extérieur et certifiés ATEX</p> <p>149</p>	<p><b>CPV/ATEX</b></p>  <p>Extracteurs centrifuges anticorrosion en matière plastique certifiés ATEX</p> <p>152</p>
<p><b>CMA/ATEX</b></p>  <p>Extracteurs centrifuges moyenne pression en fonte d'aluminium certifiés ATEX</p> <p>155</p>	<p><b>CMP/ATEX</b></p>  <p>Extracteurs centrifuges moyenne pression équipés d'une turbine multipales certifiés ATEX</p> <p>158</p>	<p><b>CMP/AL CJMP/AL</b></p>  <p>Ventilateurs en aluminium homologués pour les salles de chaudières au gaz naturel</p> <p>166</p>	<p><b>CMR/ATEX</b></p>  <p>Extracteurs centrifuges moyenne pression extrêmement robustes équipés d'une turbine à réaction, certifiés ATEX</p> <p>168</p>
<p><b>CAS/ATEX</b></p>  <p>Extracteurs centrifuges haute pression et à simple ouïe certifiés ATEX</p> <p>171</p>	<p><b>CA/ATEX</b></p>  <p>Extracteurs centrifuges haute pression et à simple ouïe en fonte d'aluminium certifiés ATEX</p> <p>176</p>	<p><b>HT/ATEX</b></p>  <p>Tourelles d'extraction hélicoïdes de toiture certifiées ATEX et avec marquage possible Ex e, Ex d, Ex tc et Ex tb</p> <p>179</p>	<p><b>RFHD</b></p>  <p>Tourelles d'extraction centrifuges de toiture à rejet horizontal et certifiées ATEX Ex d</p> <p>182</p>
<p><b>CVT/ATEX CHT/ATEX</b></p>  <p>Tourelles d'extraction centrifuges de toiture à rejet horizontal ou vertical certifiées ATEX</p> <p>186</p>	<p><b>KIT SOBREPRESIÓN</b></p>  <p>190</p>		

# HCDF HDF

**HCDF : Extracteurs hélicoïdes avec cadre carré et certifiés ATEX Ex d**  
**HDF : Extracteurs hélicoïdes avec cadre circulaire et certifiés ATEX Ex d**

Extracteurs hélicoïdes muraux (HCDF) ou circulaires (HDF) certifiés ATEX et avec moteur antidéflagrant CEE ExII2G Ex d, conçus pour fonctionner en atmosphères explosives.



HCDF



HDF

**Ventilateur :**

- Hélice en fonte d'aluminium.
- Sens de l'air moteur-hélice.
- Presse-étoupe antidéflagrant inclus.
- HCDF : Cadre support en tôle d'acier, avec bande d'aluminium dans la zone de l'hélice selon la norme EN-14986:2007.
- HCDF : Grille de protection contre les contacts selon la norme UNE-EN ISO 12499:2010.
- HDF : Anneau de support en tôle d'acier, avec bande d'aluminium dans la zone de l'hélice selon la norme EN-14986:2007.

**Moteur :**

- Moteurs classe F, avec roulements à billes, protection IP55, certifiés ATEX, antidéflagrants Ex"d" IIBT4.
- Triphasés 230/400 V - 50 Hz (jusqu'à 4 kW) et 400/690 V - 50 Hz (puissances supérieures à 4 kW).
- HDF : Température de fonctionnement : -20 °C +40 °C.
- HCDF : Température de fonctionnement : -20 °C +50 °C.

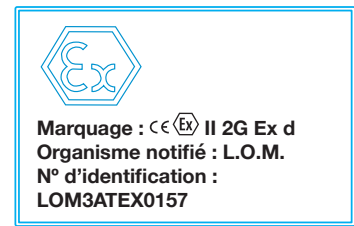

**Finition :**

- Anticorrosion avec peinture ATEX sans composants ferreux, en résine polyester, polymérisée à 190 °C, après dégraissage et traitement nanotechnologique sans phosphate.

**Sur demande :**

- Bobinages spéciaux pour différentes tensions et fréquences.
- Construction ATEX pour différentes catégories.
- Extracteurs avec moteur à 2 vitesses.



Bande d'aluminium anti-étincelles selon la norme EN-14986:2007.

**Code de commande**



HCDF : Extracteurs hélicoïdes avec cadre carré et certifiés ATEX  
 HDF : Extracteurs hélicoïdes avec cadre circulaire et certifiés ATEX

Diamètre de l'hélice (cm)

Nombre de pôles moteur  
 4 = 1400 tr/min 50 Hz  
 6 = 900 tr/min 50 Hz

T = Triphasé  
 M = Monophasé

Marquage :  $\llcorner$  Ex II 2G c

**Caractéristiques techniques**

Modèle	Vitesse (tr/min)	Intensité maximale admissible (A)		Puissance installée (kW)	Débit maximum (m³/h)	Niveau pression acoustique dB(A)	Poids approx. (Kg)
		230 V	400 V				
HCDF-25-4T	1360	0,78	0,45	0,09	890	51	6,5
HCDF-25-4M	1235	1,00		0,06	890	51	6,5
HCDF-31-4T	1360	0,78	0,45	0,09	1700	54	7,5
HCDF-31-4M	1235	1,00		0,06	1700	54	7,5
HCDF-35-4T	1360	0,78	0,45	0,09	2950	58	8,5
HCDF-35-4M	1235	1,00		0,06	2950	58	8,5
HCDF-40-4T	1370	2,08	1,20	0,25	4400	63	12,5
HCDF-40-4M	1385	2,04		0,25	4400	63	15,0
HCDF-45-4T	1370	2,08	1,20	0,25	6450	66	14,5
HCDF-45-4M	1385	2,04		0,25	6450	66	17,0
HCDF-45-6T	900	1,39	0,80	0,12	5200	57	14,5
HCDF-50-4T	1370	2,60	1,50	0,37	8600	69	16,5
HCDF-56-4T	1410	2,94	1,70	0,55	10500	72	36,5
HCDF-56-6T	910	2,42	1,40	0,25	8400	63	30,5
HDF-63-4T	1410	5,20	3,00	1,10	15100	76	49,0
HDF-63-6T	935	2,77	1,60	0,37	12400	64	36,5
HDF-71-4T	1410	5,20	3,00	1,10	20000	79	52,0
HDF-71-6T	930	3,46	2,00	0,55	13800	67	43,0
HDF-80-4T	1440	12,30	7,10	3,00	34100	83	76,0
HDF-80-6T	910	5,89	3,40	1,10	20200	72	65,5
HDF-90-4T	1450	15,76	9,10	4,00	48200	89	87,0
HDF-90-6T	940	7,62	4,40	1,50	30000	77	83,0

**Caractéristiques acoustiques**

Les valeurs indiquées sont déterminées au moyen de mesures du niveau de pression et de puissance sonore en dB(A) obtenues en champ libre à une distance équivalente à deux fois la somme de l'envergure du ventilateur à laquelle s'ajoute le diamètre de l'hélice, au minimum 1,5 m.

Spectre de puissance acoustique Lw(A) en dB(A) par bande de fréquence en Hz.

Modèle	63	125	250	500	1000	2000	4000	8000	Modèle	63	125	250	500	1000	2000	4000	8000
25	22	37	56	55	56	55	50	41	63-4	52	66	85	85	86	84	80	71
31	25	40	59	58	59	58	53	44	63-6	40	54	73	73	74	72	68	59
35	29	44	63	62	63	62	57	48	71-4	56	76	84	89	91	88	81	70
40	34	49	68	67	68	67	62	53	71-6	44	64	72	77	79	76	69	58
45-4	37	52	71	70	71	70	65	56	80-4	60	80	88	93	95	92	85	74
45-6	28	43	62	61	62	61	56	47	80-6	49	69	77	82	84	81	74	63
50-4	43	57	76	76	77	75	71	62	90-4	67	88	95	100	103	99	92	81
56-4	46	60	79	79	80	78	74	65	90-6	55	76	83	88	91	87	80	69
56-6	37	51	70	70	71	69	65	56									

**Dimensions mm**

HCDF 25...50

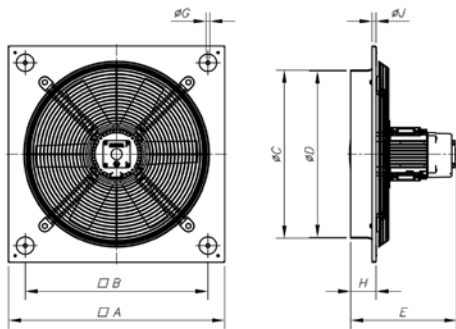

HCDF 56

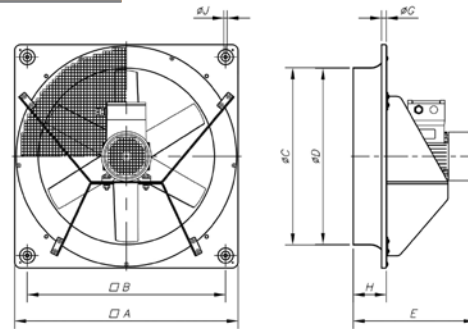

Modèle	A	B	ØC	ØD	E	G	H	ØI	ØJ
HCDF-25-4T	330	275	262	260	275	11	56	110	8,5
HCDF-25-4M	330	275	262	260	275	11	56	110	8,5
HCDF-31-4T	400	336	310,5	308	285	11	65	110	10,5
HCDF-31-4M	400	336	310,5	308	285	11	65	110	10,5
HCDF-35-4T	465	390	362,5	360	296	11	76	110	10,5
HCDF-35-4M	465	390	362,5	360	296	11	76	110	10,5
HCDF-40-4T	532	452	412,5	410	335	11	98	136	10,5
HCDF-40-4M	532	452	412,5	410	335	11	98	136	10,5
HCDF-45-4T	596	504	462,5	460	331	11	105	136	10,5
HCDF-45-4M	596	504	462,5	460	331	11	105	136	10,5
HCDF-45-6T	596	504	462,5	460	338	11	105	136	10,5
HCDF-50-4T	665	562	516,5	514	345	11	115	136	10,5
HCDF-56-4T	710	630	563	560	397	15	115	-	10,5
HCDF-56-6T	710	630	563	560	386	15	115	-	10,5

HDF

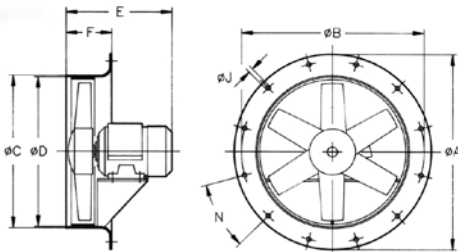

Modèle	ØA	ØB	ØC	D	E	F	ØJ	N
HDF-63-4T	730	690	645	640	370	150	12	12x30°
HDF-63-6T	730	690	645	640	330	150	12	12x30°
HDF-71-4T	810	770	715	710	349	150	12	16x22°30'
HDF-71-6T	810	770	715	710	323	150	12	16x22°30'
HDF-80-4T	900	860	805	800	421	180	12	16x22°30'
HDF-80-6T	900	860	805	800	371	180	12	16x22°30'
HDF-90-4T	1015	970	906	900	457	180	15	16x22°30'
HDF-90-6T	1015	970	906	900	415	180	15	16x22°30'

**Courbes caractéristiques**

Q = Débit en m<sup>3</sup>/h, m<sup>3</sup>/s et cfm.

Pe = Pression statique en mmH<sub>2</sub>O, Pa et inwg.

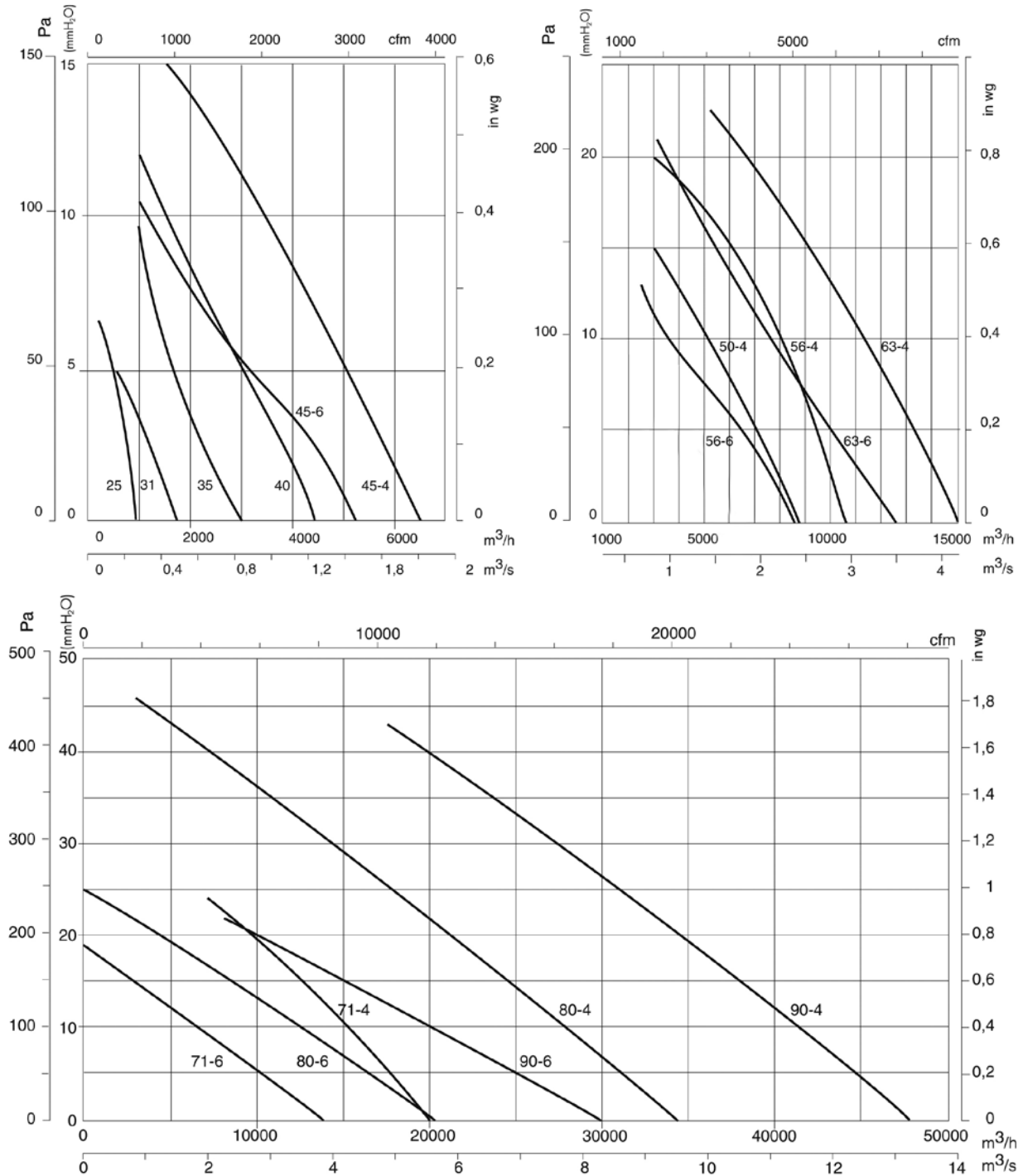

**Accessoires**

Voir paragraphe consacré aux accessoires.



# HC/ATEX *Extracteurs hélicoïdes muraux certifiés ATEX et avec marquage possible Ex e, Ex d, Ex tc et Ex tb*



HC-25...63



HC-71...100

Extracteurs hélicoïdes muraux, certifiés ATEX avec moteur anti-explosion CEE ExII2G Ex e, antidéflagrant CEE ExII2G Ex d, Ex tc ou Ex tb, conçus pour fonctionner en atmosphères explosives dues à la présence de gaz ou de poussières.

**Ventilateur :**

- Hélice en fonte d'aluminium.
- Sens de l'air moteur-hélice.
- Presse-étoupe anti-étincelles inclus.
- Grille de protection contre les contacts selon la norme UNE-EN ISO 12499:2010 incluse pour les modèles 25 à 63, pour les autres modèles disponible comme accessoire.
- Cadre support en tôle d'acier, avec bande d'aluminium dans la zone de l'hélice selon la norme EN-14986:2007.

**Moteur :**

- Moteurs classe F, avec roulements à billes, certifiés ATEX anti-explosion Ex e, antidéflagrants Ex d, Ex tc, ou Ex tb.
- Triphasés 230/400 V - 50 Hz (jusqu'à 4 kW) et 400/690 V - 50 Hz (puissances supérieures à 4 kW).
- Température de fonctionnement : -20 °C +40 °C.

**Marquage Ex "e" :**  $\text{CE} \text{Ex} \text{II} 2\text{G} \text{Ex} \text{e}$   
**Marquage Ex "d" :**  $\text{CE} \text{Ex} \text{II} 2\text{G} \text{Ex} \text{d}$   
**Marquage Ex tc :**  $\text{CE} \text{Ex} \text{II} 3\text{D} \text{Ex} \text{tc}$   
**Marquage Ex tb :**  $\text{CE} \text{Ex} \text{II} 2\text{D} \text{Ex} \text{tb}$   
**Organisme notifié :** L.O.M.  
**N° d'identification :** LOM3ATEX0157

**Finition :**

- Anticorrosion avec peinture ATEX sans composants ferreux, en résine polyester, polymérisée à 190 °C, après dégraissage et traitement nanotechnologique sans phosphate.

**Sur demande :**

- Moteurs avec PTC intégrée.
- Bobinages spéciaux pour différentes tensions et fréquences.
- Construction ATEX pour différentes catégories.
- Extracteurs avec moteur à 2 vitesses.
- Moteurs monophasés antidéflagrants Ex d.

**Code de commande**

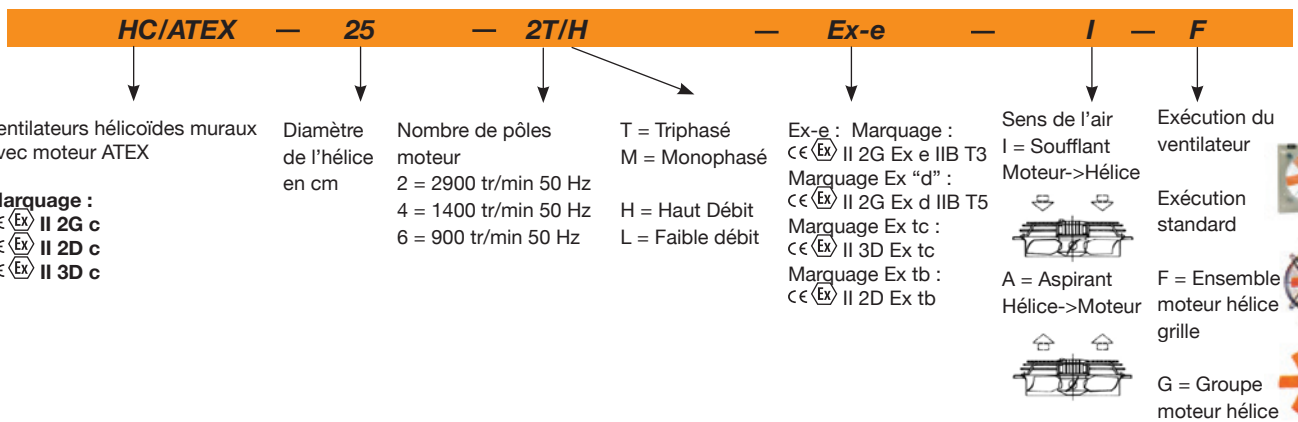

**Caractéristiques techniques**

Modèle	Vitesse (tr/min)	Intensité maximale admissible (A)			Puissance installée (kW)	Débit maximum (m³/h)	Niveau pression acoustique dB(A)
		230 V	400 V	690 V			
HC/ATEX-25-2T/H	2730	0,74	0,43		0,12	2200	64
HC/ATEX-25-4T/H	1400	1,28	0,74		0,12	1300	51
HC/ATEX-31-2T/H	2760	1,21	0,70		0,18	3650	72
HC/ATEX-31-4T/H	1400	1,28	0,74		0,12	2400	54
HC/ATEX-31-4T/L	1320	0,65	0,38		0,09	1800	52
HC/ATEX-35-2T/H	2770	2,08	1,20		0,37	6050	76
HC/ATEX-35-4T/H	1400	1,28	0,74		0,12	3550	58
HC/ATEX-35-4T/L	1400	1,28	0,74		0,12	2600	56
HC/ATEX-40-4T/H	1370	2,08	1,20		0,25	5200	63
HC/ATEX-40-4T/L	1400	1,28	0,74		0,12	4050	59
HC/ATEX-40-6T/H	910	2,42	1,40		0,25	3700	55
HC/ATEX-45-4T/H	1370	2,60	1,50		0,37	7300	66
HC/ATEX-45-4T/L	1370	2,08	1,20		0,25	5600	63
HC/ATEX-45-6T/H	910	2,42	1,40		0,25	5150	57
HC/ATEX-50-4T/H	1410	2,94	1,70		0,55	10200	69
HC/ATEX-50-4T/L	1370	2,08	1,20		0,25	7400	66

Caractéristiques techniques

Modèle	Vitesse (tr/min)	Intensité maximale admissible (A)			Puissance installée (kW)	Débit maximum (m³/h)	Niveau pression acoustique dB(A)
		230 V	400 V	690 V			
HC/ATEX-50-6T/H	935	2,77	1,60		0,37	6300	59
HC/ATEX-56-4T/H	1410	5,20	3,00		1,10	13000	72
HC/ATEX-56-4T/L	1410	2,94	1,70		0,55	11050	70
HC/ATEX-56-6T/H	935	2,77	1,60		0,37	8300	61
HC/ATEX-63-4T/H	1410	5,20	3,00		1,10	16450	74
HC/ATEX-63-4T/L	1410	3,81	2,20		0,75	14400	73
HC/ATEX-63-6T/H	935	2,77	1,60		0,37	12350	64
HC/ATEX-71-4T/H	1400	6,93	4,00		1,50	22150	78
HC/ATEX-71-6T/H	930	4,16	2,40		0,75	17300	66
HC/ATEX-80-4T/H	1440	12,30	7,10		3,00	33000	82
HC/ATEX-80-4T/L	1400	6,93	4,00		1,50	25000	79
HC/ATEX-80-6T/H	930	4,16	2,40		0,75	22000	71
HC/ATEX-80-6T/L	930	3,46	2,00		0,55	19200	70
HC/ATEX-90-4T/H	1450	15,76	9,10		4,00	43700	86
HC/ATEX-90-4T/L	1440	12,30	7,10		3,00	33700	83
HC/ATEX-90-6T/H	940	7,62	4,40		1,50	33300	76
HC/ATEX-90-6T/L	910	5,89	3,40		1,10	26550	73
HC/ATEX-100-4T/H	1440		12,00	6,93	5,50	54000	88
HC/ATEX-100-4T/L	1450	15,76	9,10		4,00	42750	84
HC/ATEX-100-6T/H	940	7,62	4,40		1,50	37000	78
HC/ATEX-100-6T/L	910	5,89	3,40		1,10	29000	76

Dimensions mm

**HC/ATEX 25...63**

**HC/ATEX 71...100**

Modèle	∅A	∅B	∅C	∅D	E	G	H	∅J	K
HC-25	330	275	262	260	236,5	11	56	8,5	310
HC-31-2	400	336	310,5	308	264,5	11	65	10,5	380
HC-31-4	400	336	310,5	308	245,5	11	65	10,5	380
HC-35-2	465	390	362,5	360	275,5	11	76	10,5	450
HC-35-4	465	390	362,5	360	256,5	11	76	10,5	450
HC-40-4.../H	532	452	412,5	410	297,5	11	97,5	10,5	500
HC-40-4.../L	532	452	412,5	410	278,5	11	97,5	10,5	500
HC-40-6.../H	532	452	412,5	410	308,5	11	97,5	10,5	500
HC-45-4.../H	596	504	462,5	460	315,5	11	105	10,5	560
HC-45-4.../L	596	504	462,5	460	304,5	11	105	10,5	560
HC-45-6.../H	596	504	462,5	460	315,5	11	105	10,5	560
HC-50-4T/H	665	562	516,5	514	325,5	11	115	10,5	640
HC-50-4.../L	665	562	516,5	514	283,5	11	115	10,5	640
HC-50-6.../H	665	562	516,5	514	351	11	115	10,5	640
HC-56-4T/H	710	630	563	560	374	15	115	10,5	721
HC-56-4T/L	710	630	563	560	325,5	15	115	10,5	721
HC-56-6.../H	710	630	563	560	351	15	115	10,5	721
HC-63-4T/H	800	710	638	635	399	15	140	10,5	820
HC-63-4.../L	800	710	638	635	376	15	140	10,5	820
HC-63-6.../H	800	710	638	635	376	15	140	10,5	820

Modèle	∅A	∅B	∅C	∅D	E	G	H	∅J
HC-71-4T/H	850	810	715	711	395	20	170	14,5
HC-71-6T/H	850	810	715	711	395	20	170	14,5
HC-80-4T/H	970	910	801	797	488	20	210	14,5
HC-80-4T/L	970	910	801	797	458	20	210	14,5
HC-80-6T/H	970	910	801	797	458	20	210	14,5
HC-80-6T/L	970	910	801	797	416	20	210	14,5
HC-90-4T/H	1170	1110	918	914	511	20	210	14,5
HC-90-4T/L	1170	1110	918	914	488	20	210	14,5
HC-90-6T/H	1170	1110	918	914	488	20	210	14,5
HC-90-6T/L	1170	1110	918	914	455	20	210	14,5
HC-100-4T/H	1170	1110	1003	999	548	20	220	14,5
HC-100-4T/L	1170	1110	1003	999	521	20	220	14,5
HC-100-6T/H	1170	1110	1003	999	498	20	220	14,5
HC-100-6T/L	1170	1110	1003	999	468	20	220	14,5

Les dimensions correspondent à la version Ex "e".

Les dimensions correspondent à la version Ex "e".

**Caractéristiques acoustiques**

Les valeurs indiquées sont déterminées au moyen de mesures du niveau de pression et de puissance sonore en dB(A) obtenues en champ libre à une distance équivalente à deux fois la somme de l'envergure du ventilateur à laquelle s'ajoute le diamètre de l'hélice, au minimum 1,5 m.

Spectre de puissance acoustique Lw(A) en dB(A) par bande de fréquence en Hz.

Modèle	63	125	250	500	1000	2000	4000	8000	Modèle	63	125	250	500	1000	2000	4000	8000
25-2/H	38	48	65	65	73	69	62	53	56-4/L	43	58	68	73	79	80	76	69
25-4/H	25	35	52	52	60	56	49	40	63-4/H	43	60	73	80	85	86	81	74
31-2/H	46	56	73	73	81	77	70	61	63-6/H	33	50	63	70	75	76	71	64
31-4/H	28	38	55	55	63	59	52	43	63-4/L	48	63	73	78	84	85	81	74
31-4/L	26	36	53	53	61	57	50	41	71-4/H	47	64	77	84	89	90	85	78
35-2/H	50	60	77	77	85	81	74	65	71-6T/H	35	52	65	72	77	78	73	66
35-4/H	32	42	59	59	67	63	56	47	80-4/H	60	81	88	93	96	92	85	74
35-4/L	30	40	57	57	65	61	54	45	80-6/H	49	70	77	82	85	81	74	63
40-4/H	28	45	57	65	70	70	66	59	80-4/L	57	78	85	90	93	89	82	71
40-4/L	29	45	55	59	66	66	62	55	80-6/L	48	69	76	81	84	80	73	62
40-6/H	20	37	49	57	62	62	58	51	90-4/H	64	85	92	97	100	96	89	78
45-4/H	33	50	63	70	75	76	71	64	90-6/H	54	75	82	87	90	86	79	68
45-4/L	36	51	61	66	72	73	69	62	90-4/L	61	82	89	94	97	93	86	75
45-6/H	24	41	54	61	66	67	62	55	90-6/L	51	72	79	84	87	83	76	65
50-4/H	36	53	66	73	78	79	74	67	100-4/H	68	88	96	101	103	100	93	82
50-4/L	39	54	64	69	75	76	72	65	100-6/H	58	78	86	91	93	90	83	72
50-6/H	26	43	56	63	68	69	64	57	100-4/L	64	84	92	97	99	96	89	78
56-4/H	39	56	69	76	81	82	77	70	100-6/L	56	76	84	89	91	88	81	70
56-6/H	28	45	58	65	70	71	66	59									

**Courbes caractéristiques**

Q = Débit en m³/h, m³/s et cfm.

Pe = Pression statique en mmH₂O, Pa et inwg.

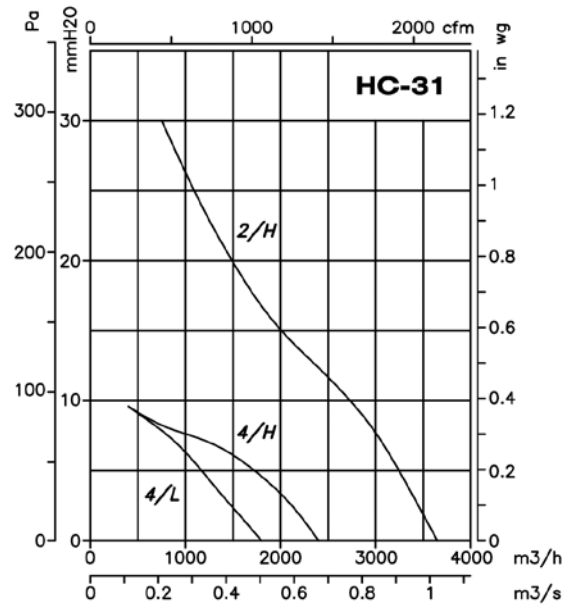
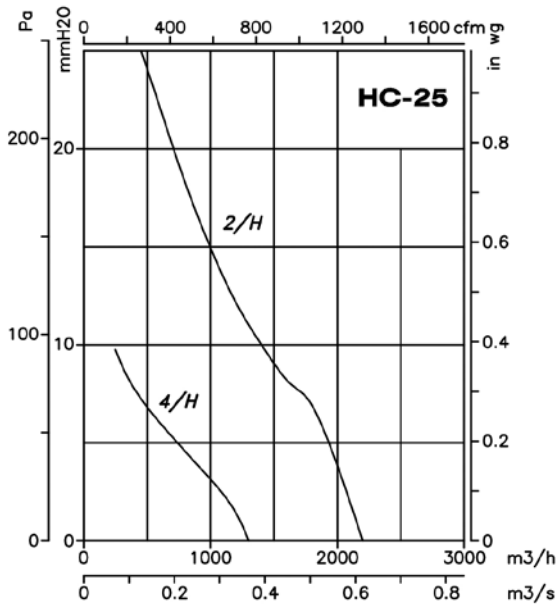



**Courbes caractéristiques**

Q = Débit en m<sup>3</sup>/h, m<sup>3</sup>/s et cfm.

Pe = Pression statique en mmH<sub>2</sub>O, Pa et inwg.

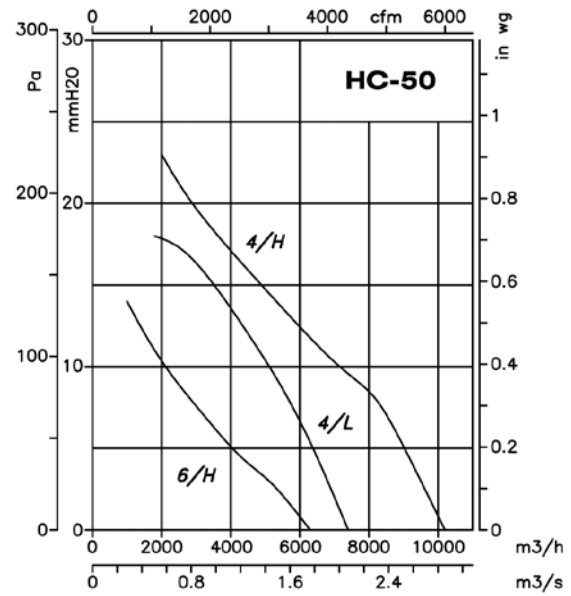
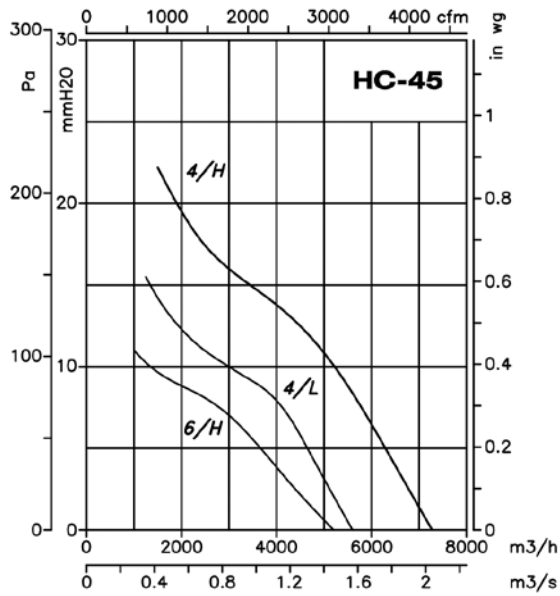
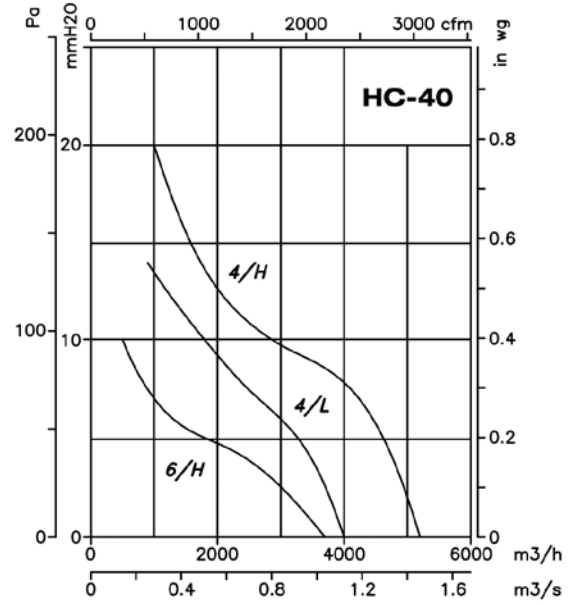
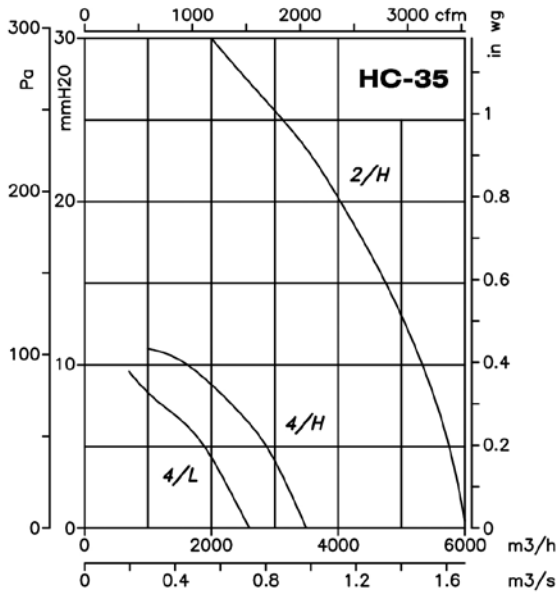

**Courbes caractéristiques**

Q = Débit en m<sup>3</sup>/h, m<sup>3</sup>/s et cfm.

Pe = Pression statique en mmH<sub>2</sub>O, Pa et in wg.

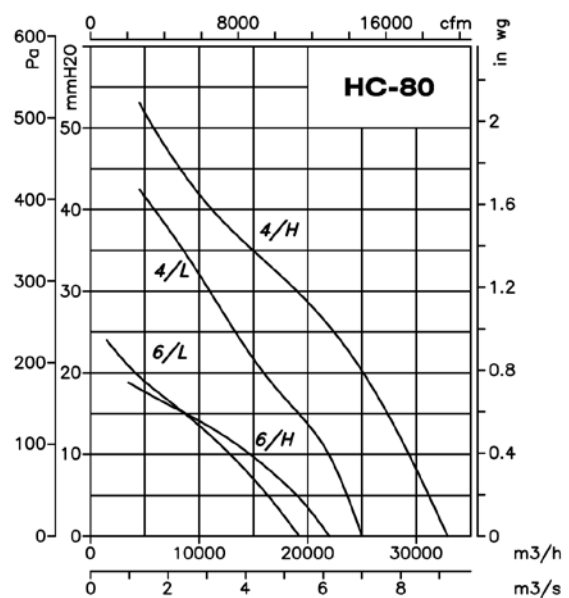
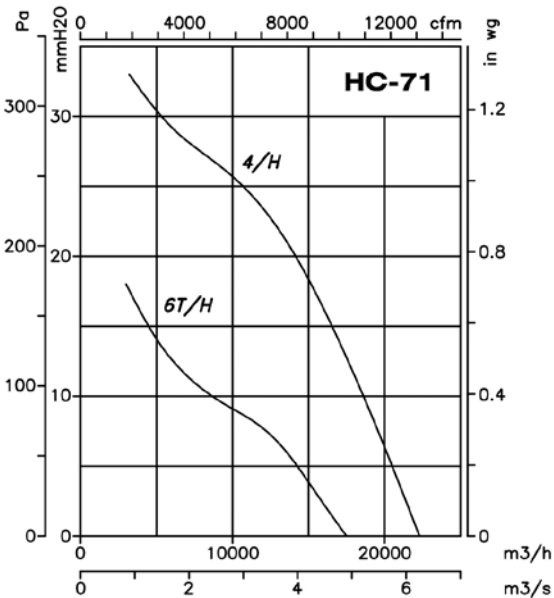
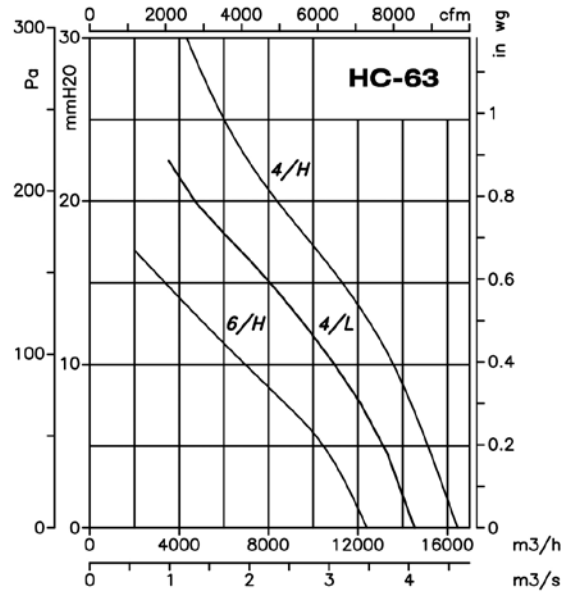
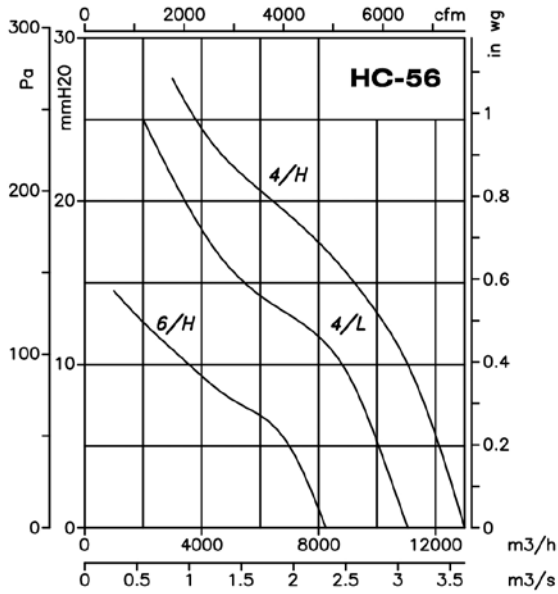

**Courbes caractéristiques**

Q = Débit en m<sup>3</sup>/h, m<sup>3</sup>/s et cfm.

Pe = Pression statique en mmH<sub>2</sub>O, Pa et inwg.

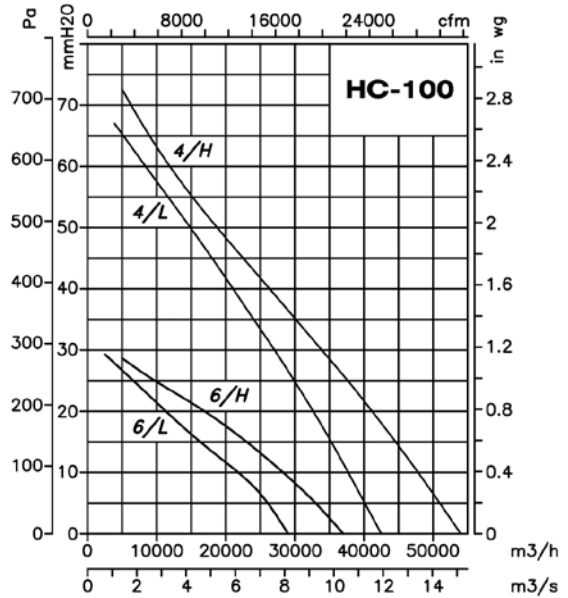
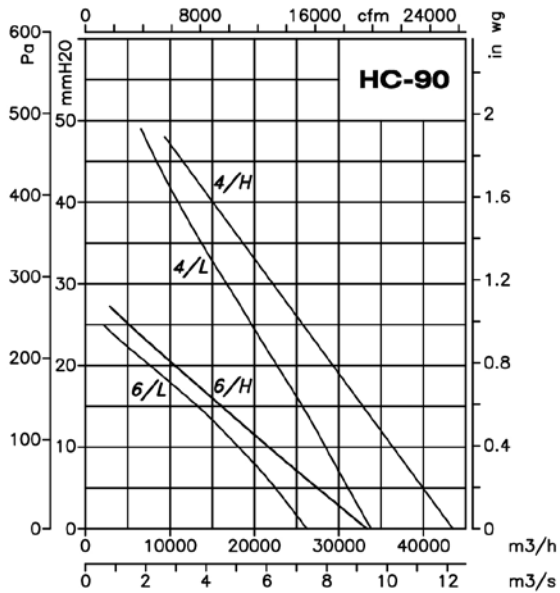

**Accessoires**

Voir paragraphe consacré aux accessoires.



# HCH/ATEX HCT/ATEX

**HCH/ATEX : Extracteurs hélicoïdes muraux extrêmement robustes certifiés ATEX**  
**HCT/ATEX : Extracteurs hélicoïdes tubulaires extrêmement robustes certifiés ATEX**

**Marquage Ex "e" :**  $\text{CE} \left( \text{Ex} \right) \text{ II 2G Ex e}$   
**Marquage Ex "d" :**  $\text{CE} \left( \text{Ex} \right) \text{ II 2G Ex d}$   
**Marquage Ex tc :**  $\text{CE} \left( \text{Ex} \right) \text{ II 3D Ex tc}$   
**Marquage Ex tb :**  $\text{CE} \left( \text{Ex} \right) \text{ II 2D Ex tb}$   
**Organisme notifié : L.O.M.**  
**N° d'identification :**  
**LOM3ATEX0157**



HCH/ATEX



HCT/ATEX

Extracteurs hélicoïdes circulaires (HCH) ou tubulaires (HCT) et certifiés ATEX avec moteur anti-explosion CEE ExII2G Ex e, antidéflagrant CEE ExII2G Ex d, Ex tc ou Ex tb, conçus pour fonctionner en atmosphères explosives.

**Ventilateur :**

- HCH/ATEX : Anneau de support en tôle d'acier, avec bande d'aluminium dans la zone de l'hélice selon la norme EN-14986:2007.
- HCT/ATEX : Gaine tubulaire en tôle d'acier, avec bande d'aluminium dans la zone de l'hélice selon la norme EN-14986:2007.
- Hélice en fonte d'aluminium.
- Équipé d'une trappe de visite (HCT).
- Sens de l'air moteur-hélice.

**Moteur :**

- Moteurs classe F, avec roulements à billes, certifiés ATEX anti-explosion Ex e, antidéflagrants Ex d, Ex tc ou Ex tb.
- Triphasés 230/400 V - 50 Hz (jusqu'à 4 kW) et 400/690 V - 50 Hz (puissances supérieures à 4 kW).
- Température de fonctionnement : -20 °C +40 °C.

**Finition :**

- Anticorrosion avec peinture ATEX sans composants ferreux, en résine polyester, polymérisée à 190 °C, après dégraissage et traitement nanotechnologique sans phosphate.

**Sur demande :**

- Moteurs avec PTC intégrée.
- Bobinages spéciaux pour différentes tensions et fréquences.
- Construction ATEX pour différentes catégories.
- Extracteurs avec moteur à 2 vitesses.
- Moteurs monophasés antidéflagrants Ex d.

**Code de commande**

**HCT/ATEX — 56 — 4T — 1,5 — Ex-e**

HCH : Extracteurs hélicoïdes muraux  
 HCT : Extracteurs hélicoïdes tubulaires

Diamètre de l'hélice (cm)

Nombre de pôles moteur  
 2 = 2900 tr/min 50 Hz  
 4 = 1400 tr/min 50 Hz  
 6 = 900 tr/min 50 Hz

T = Triphasé

Puissance moteur (CV)

Ex-e : Marquage :  $\text{CE} \left( \text{Ex} \right) \text{ II 2G Ex e IIB T3}$   
 Marquage Ex "d" :  $\text{CE} \left( \text{Ex} \right) \text{ II 2G Ex d IIB T5}$   
 Marquage Ex tc :  $\text{CE} \left( \text{Ex} \right) \text{ II 3D Ex tc}$   
 Marquage Ex tb :  $\text{CE} \left( \text{Ex} \right) \text{ II 2D Ex tb}$

**Marquage :**

$\text{CE} \left( \text{Ex} \right) \text{ II 2G c}$   
 $\text{CE} \left( \text{Ex} \right) \text{ II 2D c}$   
 $\text{CE} \left( \text{Ex} \right) \text{ II 3D c}$

**Caractéristiques techniques**

Modèle	Vitesse (tr/min)	Intensité maximale admissible (A)			Puissance installée (kW)	Débit maximum (m³/h)	Niveau pression acoustique dB(A)	Poids approx. avec moteur (Kg)	
		230 V	400 V	690 V				Ex-e	Ex-d
HCH/ATEX HCT/ATEX 35-2T	2770	2,08	1,20		0,37	5750	77	13	23
HCH/ATEX HCT/ATEX 35-4T	1400	1,28	0,74		0,12	3100	59	12	19
HCH/ATEX HCT/ATEX 40-2T-1,5	2850	4,50	2,60		1,10	8800	84	27	40
HCH/ATEX HCT/ATEX 40-4T-0,33	1370	2,08	1,20		0,25	5150	64	21	30
HCT/ATEX 45-2T-2	2800	6,24	3,60		1,50	10650	86	30	49
HCT/ATEX 45-2T-3	2860	8,66	5,00		2,20	12750	88	33	54
HCH/ATEX HCT/ATEX 45-4T-0,5	1370	2,60	1,50		0,37	7100	68	25	33
HCT/ATEX 50-4T-0,75	1410	2,94	1,70		0,55	10400	70	27	41
HCH/ATEX HCT/ATEX 56-4T-0,75	1410	2,94	1,70		0,55	11050	72	32	46
HCH/ATEX HCT/ATEX 56-4T-1	1410	3,81	2,20		0,75	12950	73	34	47
HCH/ATEX HCT/ATEX 56-4T-1,5	1410	5,20	3,00		1,10	14000	74	36	55
HCH/ATEX HCT/ATEX 56-4T-2	1400	6,93	4,00		1,50	15300	75	39	59
HCH/ATEX HCT/ATEX 56-6T-0,33	910	2,42	1,40		0,25	8500	61	31	39
HCH/ATEX HCT/ATEX 56-6T-0,5	935	2,77	1,60		0,37	9300	61	34	43
HCH/ATEX HCT/ATEX 56-6T-0,75	930	3,46	2,00		0,55	10000	62	34	47
HCH/ATEX HCT/ATEX 63-4T-1	1410	3,81	2,20		0,75	14150	73	43	56
HCH/ATEX HCT/ATEX 63-4T-1,5	1410	5,20	3,00		1,10	17000	74	45	64
HCH/ATEX HCT/ATEX 63-4T-2	1400	6,93	4,00		1,50	18900	75	48	68
HCH/ATEX HCT/ATEX 63-4T-3	1410	9,01	5,20		2,20	22100	76	53	76
HCH/ATEX HCT/ATEX 63-4T-4	1440	12,30	7,10		3,00	25400	77	56	79

## Caractéristiques techniques

Modèle			Vitesse (tr/min)	Intensité maximale admissible (A)			Puissance installée (kW)	Débit maximum (m³/h)	Niveau pression acoustique dB(A)	Poids approx. avec moteur (Kg)	
				230 V	400 V	690 V				Ex-e	Ex-d
HCH/ATEX	HCT/ATEX	63-6T-0,5	935	2,77	1,60	0,37	12150	64	43	52	
HCH/ATEX	HCT/ATEX	63-6T-0,75	930	3,46	2,00	0,55	12750	65	43	56	
HCH/ATEX	HCT/ATEX	63-6T-1	930	4,16	2,40	0,75	13800	66	45	64	
HCH/ATEX	HCT/ATEX	71-4T-1,5	1410	5,20	3,00	1,10	19750	78	51	70	
HCH/ATEX	HCT/ATEX	71-4T-2	1400	6,93	4,00	1,50	21100	79	54	74	
HCH/ATEX	HCT/ATEX	71-4T-3	1410	9,01	5,20	2,20	23950	81	60	83	
HCH/ATEX	HCT/ATEX	71-4T-4	1440	12,30	7,10	3,00	29400	82	63	86	
HCH/ATEX	HCT/ATEX	71-6T-0,75	930	3,46	2,00	0,55	15150	67	49	62	
HCH/ATEX	HCT/ATEX	71-6T-1	930	4,16	2,40	0,75	17250	68	51	70	
HCH/ATEX	HCT/ATEX	71-6T-1,5	910	5,89	3,40	1,10	20950	69	54	75	
HCH/ATEX	HCT/ATEX	80-4T-3	1410	9,01	5,20	2,20	28000	82	69	92	
HCH/ATEX	HCT/ATEX	80-4T-4	1440	12,30	7,10	3,00	32700	83	72	95	
HCH/ATEX	HCT/ATEX	80-4T-5,5	1450	15,76	9,10	4,00	37200	84	74	98	
HCH/ATEX	HCT/ATEX	80-6T-1	930	4,16	2,40	0,75	20600	71	60	79	
HCH/ATEX	HCT/ATEX	80-6T-1,5	910	5,89	3,40	1,10	24250	72	63	84	
HCH/ATEX	HCT/ATEX	80-6T-2	940	7,62	4,40	1,50	28000	73	71	95	
HCH/ATEX	HCT/ATEX	80-6T-3	940	9,35	5,40	2,20	32500	74	74	98	
HCH/ATEX	HCT/ATEX	90-4T-4	1440	12,30	7,10	3,00	37750	87	87	110	
HCH/ATEX	HCT/ATEX	90-4T-5,5	1450	15,76	9,10	4,00	41850	89	90	114	
HCH/ATEX	HCT/ATEX	90-4T-7,5	1440		12,00	6,93	5,50	47000	91	103	142
HCH/ATEX	HCT/ATEX	90-4T-10	1448		16,30	9,41	7,50	53000	92	111	145
HCH/ATEX	HCT/ATEX	90-6T-2	940	7,62	4,40	1,50	30000	77	86	110	
HCH/ATEX	HCT/ATEX	90-6T-3	940	9,35	5,40	2,20	35000	78	90	114	
HCH/ATEX	HCT/ATEX	90-6T-4	945	14,72	8,50	3,00	40000	79	102	142	
HCH/ATEX	HCT/ATEX	100-4T-7,5	1440		12,00	6,93	5,50	52500	92	115	154
HCH/ATEX	HCT/ATEX	100-4T-10	1448		16,30	9,41	7,50	58500	93	122	156
HCH/ATEX	HCT/ATEX	100-4T-15	1460		23,80	13,74	11,00	68000	94	159	256
HCH/ATEX	HCT/ATEX	100-4T-20	1450		30,60	17,67	15,00	71850	95	178	279
HCH/ATEX	HCT/ATEX	100-6T-3	940	9,35	5,40	2,20	40500	82	101	125	
HCH/ATEX	HCT/ATEX	100-6T-4	945	14,72	8,50	3,00	46950	83	113	153	
HCH/ATEX	HCT/ATEX	100-6T-5,5	950	18,88	10,90	4,00	52000	84	120	156	

## Dimensions mm

HCH/ATEX

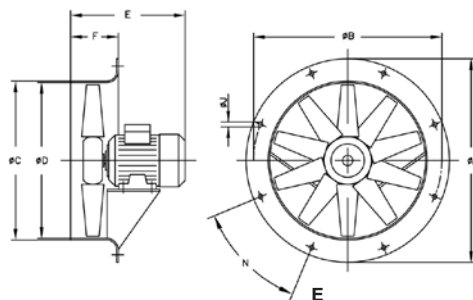

Modèle	ØA	ØB	ØC	ØD	0,16	0,33	0,5	0,75	1	1,5	2	3	4	5,5	7,5	10	15	20	F	ØJ	N
HCH-35-2	425	395	358	355	--	--	285	--	--	--	--	--	--	--	--	--	--	--	110	10	8x45°
HCH-35-4	425	395	358	355	257	--	--	--	--	--	--	--	--	--	--	--	--	--	110	10	8x45°
HCH-40-2	490	450	414	410	--	--	--	--	314	--	--	--	--	--	--	--	--	--	120	12	8x45°
HCH-40-4	490	450	414	410	--	305	--	--	--	--	--	--	--	--	--	--	--	--	120	12	8x45°
HCH-45-4	540	500	464	460	--	--	295	--	--	--	--	--	--	--	--	--	--	--	120	12	8x45°
HCH-45-6	540	500	464	460	--	295	--	--	--	--	--	--	--	--	--	--	--	--	120	12	8x45°
HCH-56-4	660	620	564	560	--	--	--	316	316	330	354	--	--	--	--	--	--	--	120	12	12x30°
HCH-56-6	660	620	564	560	--	298	316	316	--	--	--	--	--	--	--	--	--	--	120	12	12x30°
HCH-63-4	730	690	645	640	--	--	--	--	332	340	366	420	420	--	--	--	--	--	150	12	12x30°
HCH-63-6	730	690	645	640	--	--	332	332	340	--	--	--	--	--	--	--	--	--	150	12	12x30°
HCH-71-4	810	770	715	710	--	--	--	--	--	334	360	430	430	--	--	--	--	--	150	12	16x22°30'
HCH-71-6	810	770	715	710	--	--	--	323	334	360	--	--	--	--	--	--	--	--	150	12	16x22°30'
HCH-80-4	900	860	805	800	--	--	--	--	--	--	425	425	445	--	--	--	--	--	180	12	16x22°30'
HCH-80-6	900	860	805	800	--	--	--	--	360	386	425	445	--	--	--	--	--	--	180	12	16x22°30'
HCH-90-4	1015	970	906	900	-	-	-	-	-	-	-	436	430	465	465	-	-	-	180	12	16x22°30'
HCH-90-6	1015	970	906	900	-	-	-	-	-	-	-	436	430	465	-	-	-	-	180	12	16x22°30'
HCH-100-4	1115	1070	1006	1000	-	-	-	-	-	-	-	-	-	-	480	503	612	612	200	15	16x22°30'
HCH-100-6	1115	1070	1006	1000	-	-	-	-	-	-	440	503	503	-	-	-	-	-	200	15	16x22°30'

Les dimensions correspondent à la version Ex "e".

Dimensions mm

HCT/ATEX

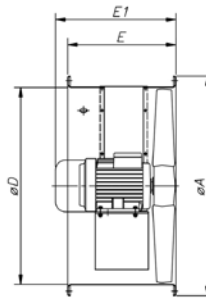
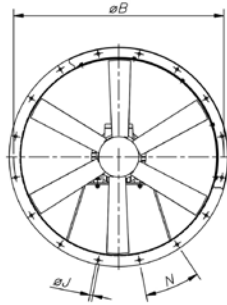

Modèle	ØA	ØB	D	E	E1	ØJ	N
HCT-35-2T/ATEX	425	395	355	280	306	10	8x45°
HCT-35-4T/ATEX	425	395	355	280	322	10	8x45°
HCT-40-2T-1,5/ATEX	490	450	410	400	400	12	8x45°
HCT-40-4T-0,33/ATEX	490	450	410	400	400	12	8x45°
HCT-45-2T-2/ATEX	540	500	460	400	422	12	8x45°
HCT-45-2T-3/ATEX	540	500	460	400	422	12	8x45°
HCT-45-4T-0,5/ATEX	540	500	460	400	400	12	8x45°
HCT-50-4T-0,75/ATEX	600	560	514	400	400	12	12x30°
HCT-56-4T-0,75/ATEX	660	620	560	400	400	12	12x30°
HCT-56-4T-1/ATEX	660	620	560	400	400	12	12x30°
HCT-56-4T-1,5/ATEX	660	620	560	400	422	12	12x30°
HCT-56-4T-2/ATEX	660	620	560	400	422	12	12x30°
HCT-56-6T-0,33/ATEX	660	620	560	400	400	12	12x30°
HCT-56-6T-0,5/ATEX	660	620	560	400	400	12	12x30°
HCT-56-6T-0,75/ATEX	660	620	560	400	400	12	12x30°
HCT-63-4T-1/ATEX	730	690	640	400	400	12	12x30°
HCT-63-4T-1,5/ATEX	730	690	640	400	422	12	12x30°
HCT-63-4T-2/ATEX	730	690	640	400	422	12	12x30°
HCT-63-4T-3/ATEX	730	690	640	500	500	12	12x30°
HCT-63-4T-4/ATEX	730	690	640	500	500	12	12x30°
HCT-63-6T-0,5/ATEX	730	690	640	400	400	12	12x30°
HCT-63-6T-0,75/ATEX	730	690	640	400	400	12	12x30°
HCT-63-6T-1/ATEX	730	690	640	400	422	12	12x30°
HCT-71-4T-1,5/ATEX	810	770	710	430	442	12	16x22°30'
HCT-71-4T-2/ATEX	810	770	710	430	442	12	16x22°30'
HCT-71-4T-3/ATEX	810	770	710	500	500	12	16x22°30'

Modèle	ØA	ØB	D	E	E1	ØJ	N
HCT-71-4T-4/ATEX	810	770	710	500	500	12	16x22°30'
HCT-71-6T-0,75/ATEX	810	770	710	430	430	12	16x22°30'
HCT-71-6T-1/ATEX	810	770	710	500	442	12	16x22°30'
HCT-71-6T-1,5/ATEX	810	770	710	500	442	12	16x22°30'
HCT-80-4T-3/ATEX	900	860	800	500	500	12	16x22°30'
HCT-80-4T-4/ATEX	900	860	800	500	500	12	16x22°30'
HCT-80-4T-5,5/ATEX	900	860	800	500	519	12	16x22°30'
HCT-80-6T-1/ATEX	900	860	800	500	500	12	16x22°30'
HCT-80-6T-1,5/ATEX	900	860	800	500	500	12	16x22°30'
HCT-80-6T-2/ATEX	900	860	800	500	500	12	16x22°30'
HCT-80-6T-3/ATEX	900	860	800	500	519	12	16x22°30'
HCT-90-4T-4/ATEX	1015	970	900	600	600	15	16x22°30'
HCT-90-4T-5,5/ATEX	1015	970	900	600	600	15	16x22°30'
HCT-90-4T-7,5/ATEX	1015	970	900	600	636	15	16x22°30'
HCT-90-4T-10/ATEX	1015	970	900	600	716	15	16x22°30'
HCT-90-6T-2/ATEX	1015	970	900	600	600	15	16x22°30'
HCT-90-6T-3/ATEX	1015	970	900	600	600	15	16x22°30'
HCT-90-6T-4/ATEX	1015	970	900	600	636	15	16x22°30'
HCT-100-4T-7,5/ATEX	1115	1070	1000	600	636	15	16x22°30'
HCT-100-4T-10/ATEX	1115	1070	1000	600	716	15	16x22°30'
HCT-100-4T-15/ATEX	1115	1070	1000	700	738	15	16x22°30'
HCT-100-4T-20/ATEX	1115	1070	1000	700	738	15	16x22°30'
HCT-100-6T-3/ATEX	1115	1070	1000	600	600	15	16x22°30'
HCT-100-6T-4/ATEX	1115	1070	1000	600	636	15	16x22°30'
HCT-100-6T-5,5/ATEX	1115	1070	1000	600	716	15	16x22°30'

Les dimensions correspondent à la version Ex "e".

Caractéristiques acoustiques

Les valeurs indiquées sont déterminées au moyen de mesures du niveau de pression et de puissance sonore en dB(A) obtenues en champ libre à une distance équivalente à deux fois la somme de l'envergure du ventilateur à laquelle s'ajoute le diamètre de l'hélice, au minimum 1,5 m.

Spectre de puissance acoustique Lw(A) en dB(A) par bande de fréquence en Hz.

Modèle	63	125	250	500	1000	2000	4000	8000
35-2T	48	63	82	81	82	81	76	67
35-4T	30	45	64	63	64	63	58	49
40-2T-1,5	55	70	89	88	89	88	83	74
40-4T-0,33	35	50	69	68	69	68	63	54
45-2T-2	51	68	80	88	93	93	89	82
45-2T-3	53	70	82	90	95	95	91	84
45-4T-0,5	33	50	62	70	75	75	71	64
50-4T-0,75	37	54	67	74	79	80	75	68
56-4T-0,75	47	67	75	80	82	79	72	61
56-4T-1	48	68	76	81	83	80	73	62
56-4T-1,5	49	69	77	82	84	81	74	63
56-4T-2	50	70	78	83	85	82	75	64
56-6T-0,33	36	56	64	69	71	68	61	50
56-6T-0,5	36	56	64	69	71	68	61	50
56-6T-0,75	37	57	65	70	72	69	62	51
63-4T-1	50	70	78	83	85	82	75	64
63-4T-1,5	51	71	79	84	86	83	76	65
63-4T-2	52	72	80	85	87	84	77	66
63-4T-3	53	73	81	86	88	85	78	67
63-4T-4	54	74	82	87	89	86	79	68
63-6T-0,5	41	61	69	74	76	73	66	55
63-6T-0,75	42	62	70	75	77	74	67	56
63-6T-1	43	63	71	76	78	75	68	57
71-4T-1,5	55	75	83	88	90	87	80	69
71-4T-2	56	76	84	89	91	88	81	70
71-4T-3	58	78	86	91	93	90	83	72
71-4T-4	59	79	87	92	94	91	84	73
71-6T-0,75	44	64	72	77	79	76	69	58
71-6T-1	45	65	73	78	80	77	70	59
71-6T-1,5	46	66	74	79	81	78	71	60
80-4T-3	59	79	87	92	94	91	84	73
80-4T-4	60	80	88	93	95	92	85	74
80-4T-5,5	61	81	89	94	96	93	86	75
80-6T-1	48	68	76	81	83	80	73	62
80-6T-1,5	49	69	77	82	84	81	74	63
80-6T-2	50	70	78	83	85	82	75	64
80-6T-3	51	71	79	84	86	83	76	65
90-4T-4	65	86	93	98	101	97	90	79
90-4T-5,5	67	88	95	100	103	99	92	81
90-4T-7,5	69	90	97	102	105	101	94	83
90-4T-10	70	91	98	103	106	102	95	84
90-6T-2	55	76	83	88	91	87	80	69
90-6T-3	56	77	84	89	92	88	81	70
90-6T-4	57	78	85	90	93	89	82	71
100-4T-7,5	72	92	100	105	107	104	97	86
100-4T-10	73	93	101	106	108	105	98	87
100-4T-15	74	94	102	107	109	106	99	88
100-4T-20	75	95	103	108	110	107	100	89
100-6T-3	62	82	90	95	97	94	87	76
100-6T-4	63	83	91	96	98	95	88	77
100-6T-5,5	64	84	92	97	99	96	89	78

## Courbes caractéristiques

Q = Débit en m<sup>3</sup>/h, m<sup>3</sup>/s et cfm.

Pe = Pression statique en mmH<sub>2</sub>O, Pa et in wg.

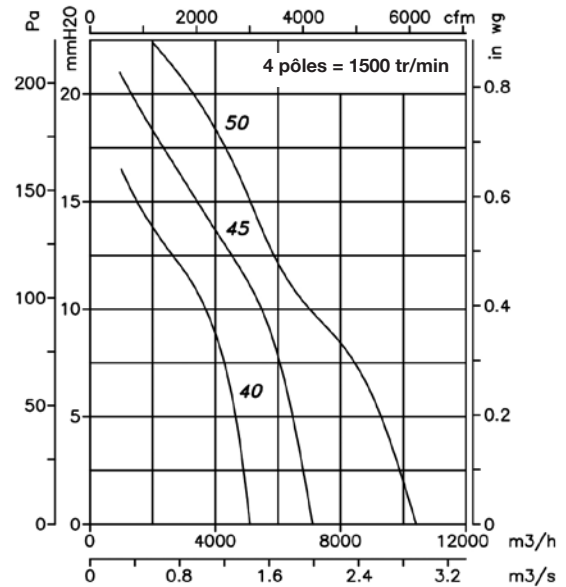
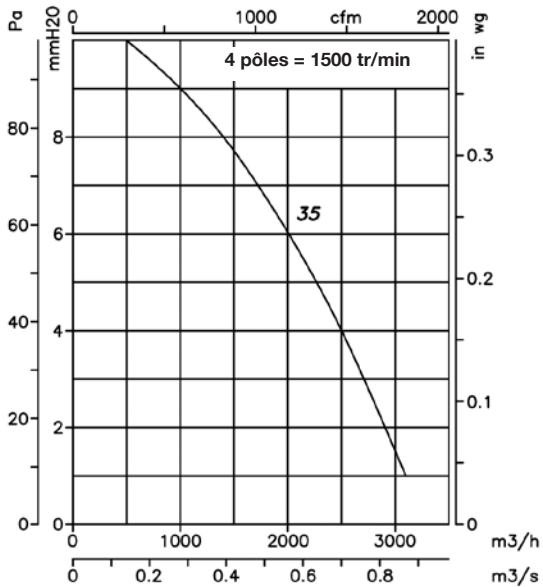
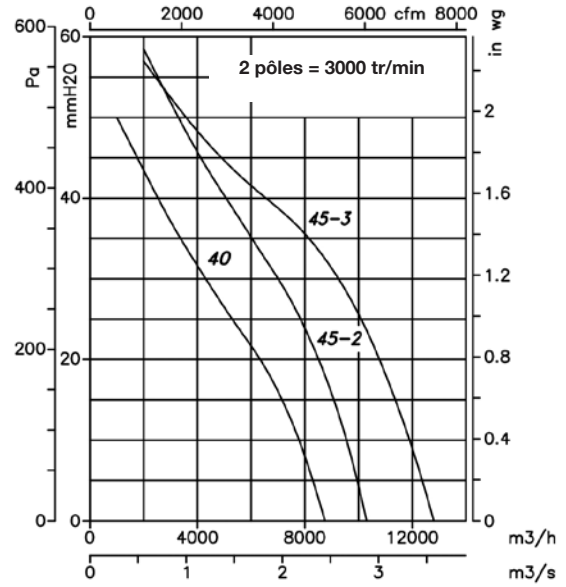
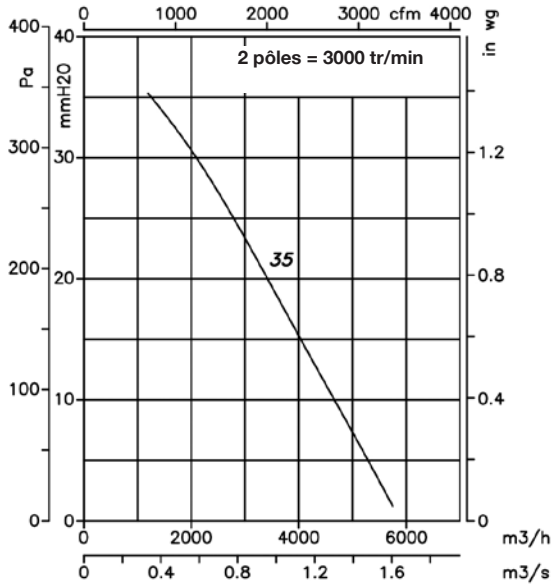

**Courbes caractéristiques**

Q = Débit en m<sup>3</sup>/h, m<sup>3</sup>/s et cfm.

Pe = Pression statique en mmH<sub>2</sub>O, Pa et inwg.

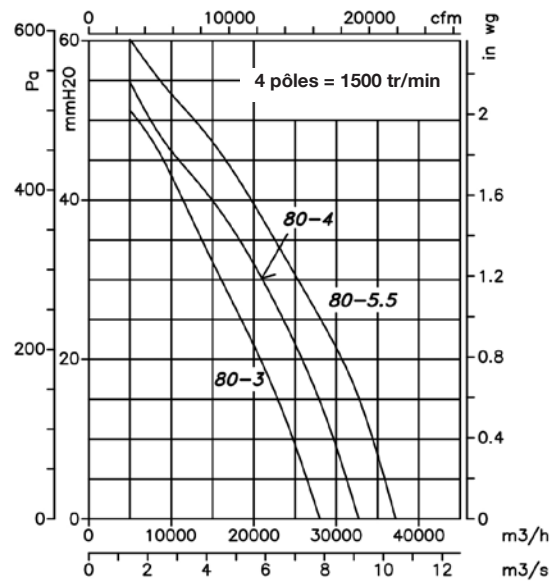
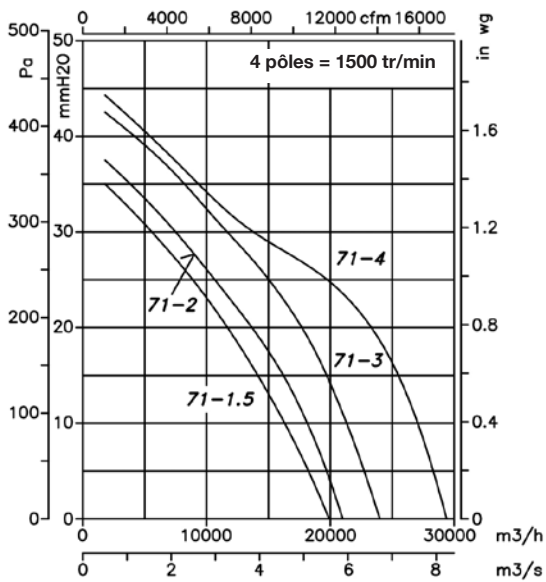
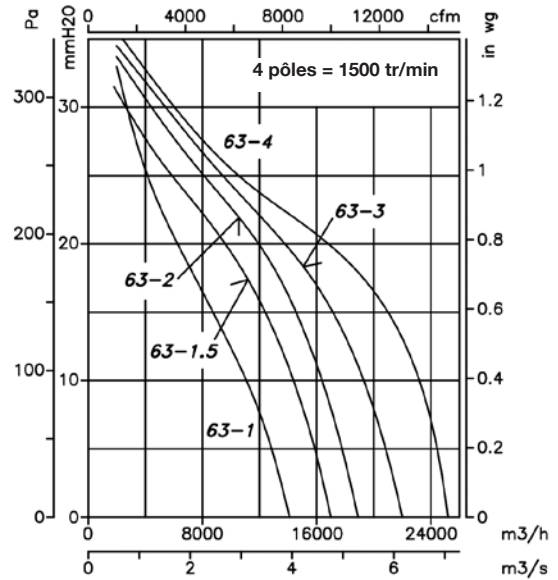
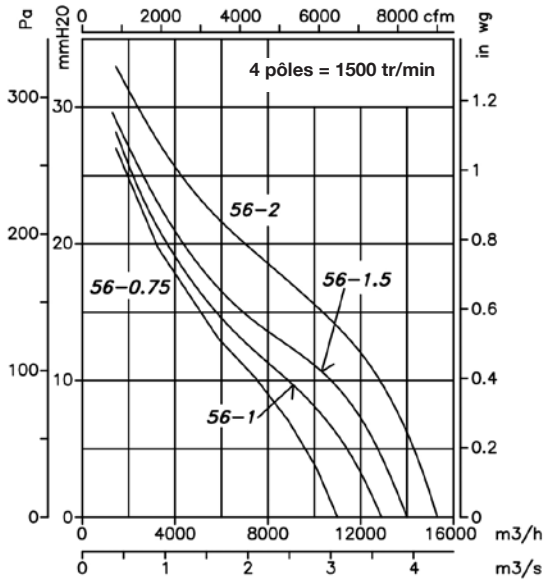



## Courbes caractéristiques

Q = Débit en m<sup>3</sup>/h, m<sup>3</sup>/s et cfm.

Pe = Pression statique en mmH<sub>2</sub>O, Pa et in wg.

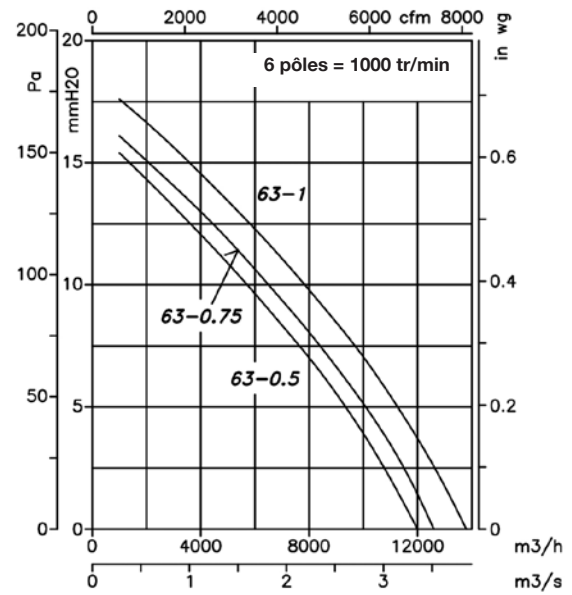
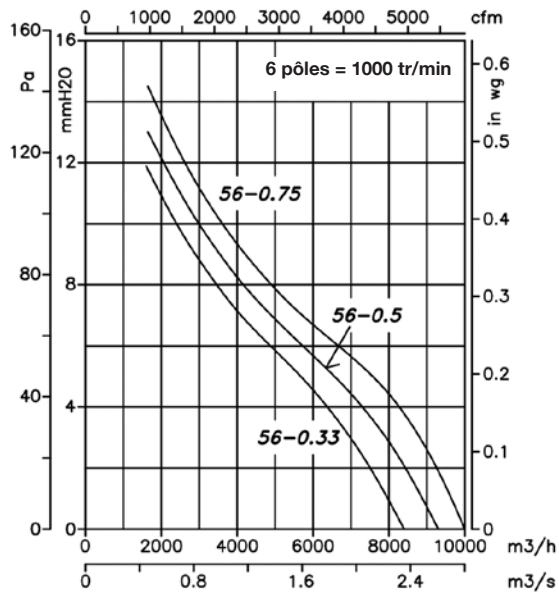
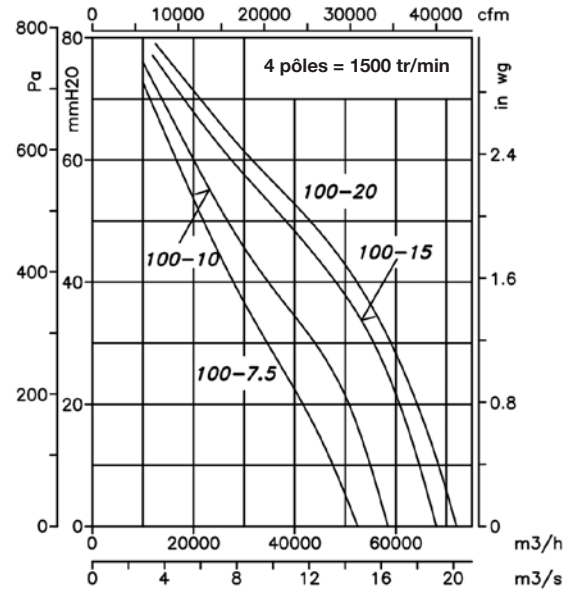
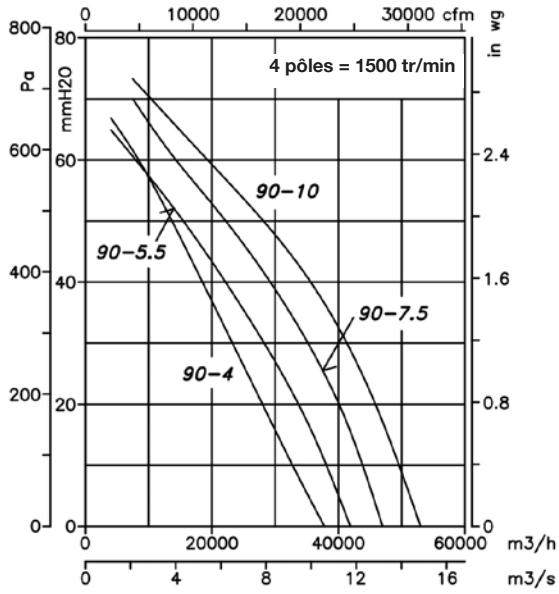

**Courbes caractéristiques**

Q = Débit en m<sup>3</sup>/h, m<sup>3</sup>/s et cfm.

Pe = Pression statique en mmH<sub>2</sub>O, Pa et inwg.

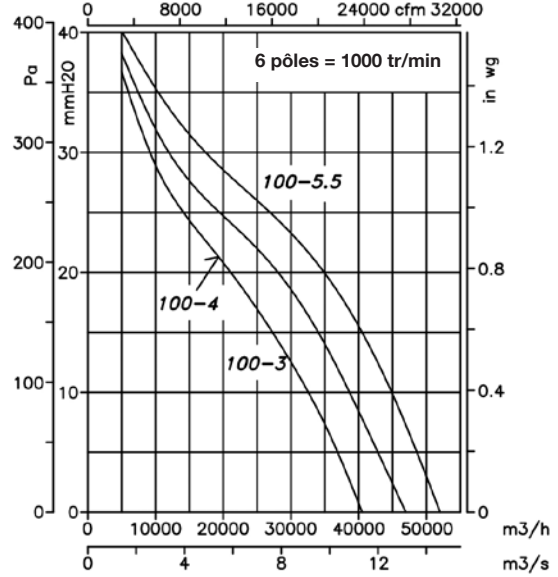
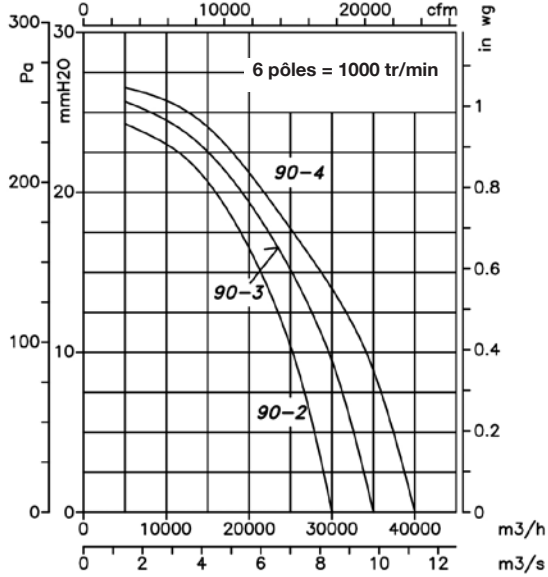
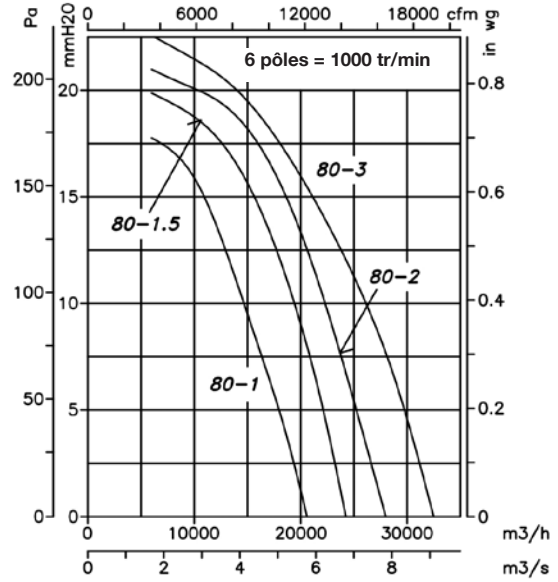
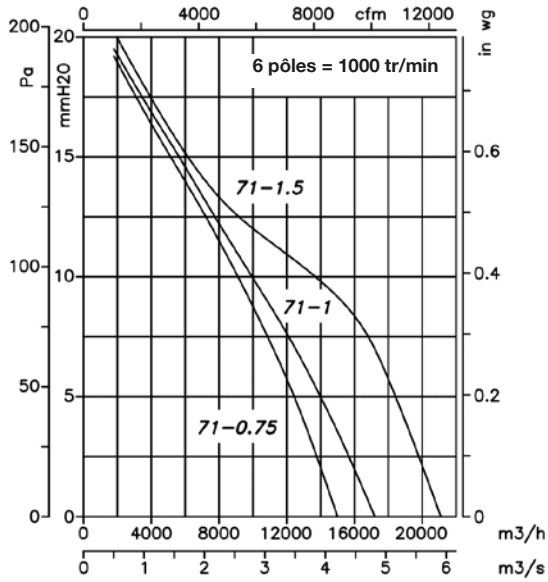

**Accessoires**

Voir paragraphe consacré aux accessoires.



# HTM/ATEX

## Extracteurs tubulaires mobiles certifiés ATEX



Extracteurs hélicoïdes tubulaires mobiles et certifiés ATEX avec moteur anti-explosion CEE ExII2G Ex e, antidéflagrant CEE ExII2G Ex d, Ex tc ou Ex tb, conçus pour fonctionner en atmosphères explosives.

**Ventilateur :**

- Gaine tubulaire en tôle d'acier, avec bande d'aluminium dans la zone de l'hélice selon la norme EN-14986:2007.
- Hélice en fonte d'aluminium.
- Trappe de visite intégrée.
- Grille de protection contre les contacts selon la norme UNE-EN ISO 12499:2010 des deux côtés.
- Sens de l'air moteur-hélice.

**Moteur :**

- Moteurs classe F, avec roulements à billes, certifiés ATEX anti-explosion Ex e, antidéflagrants Ex d, Ex tc ou Ex tb.
- Triphasés 230/400 V - 50 Hz (jusqu'à 4 kW) et 400/690 V - 50 Hz (puissances supérieures à 4 kW).
- Température de fonctionnement : -20 °C +40 °C.



**Marquage Ex "e" :**  $\text{C} \llcorner \text{Ex} \text{ II 2G Ex e}$   
**Marquage Ex "d" :**  $\text{C} \llcorner \text{Ex} \text{ II 2G Ex d}$   
**Marquage Ex tc :**  $\text{C} \llcorner \text{Ex} \text{ II 3D Ex tc}$   
**Marquage Ex tb :**  $\text{C} \llcorner \text{Ex} \text{ II 2D Ex tb}$   
**Organisme notifié :** L.O.M.  
**N° d'identification :** LOM3ATEX0157

**Finition :**

- Anticorrosion avec peinture ATEX sans composants ferreux, en résine polyester, polymérisée à 190 °C, après dégraissage et traitement nanotechnologique sans phosphate.

**Sur demande :**

- Moteurs avec PTC intégrée.
- Bobinages spéciaux pour différentes tensions et fréquences.
- Construction ATEX pour différentes catégories.
- Extracteurs avec moteur à 2 vitesses.
- Moteurs monophasés antidéflagrants Ex d.

### Code de commande

**HTM/ATEX — 35 — 2T — Ex-d**

Ventilateurs hélicoïdes tubulaires mobiles

**Marquage :**  
 $\text{C} \llcorner \text{Ex} \text{ II 2G c}$   
 $\text{C} \llcorner \text{Ex} \text{ II 2D c}$   
 $\text{C} \llcorner \text{Ex} \text{ II 3D c}$

Diamètre de l'hélice en cm

Nombre de pôles moteur  
 2 = 2900 tr/min 50 Hz  
 4 = 1400 tr/min 50 Hz

T = Triphasé

Ex-e : Marquage :  $\text{C} \llcorner \text{Ex} \text{ II 2G Ex e IIB T3}$   
 Marquage Ex "d" :  $\text{C} \llcorner \text{Ex} \text{ II 2G Ex d IIB T5}$   
 Marquage Ex tc :  $\text{C} \llcorner \text{Ex} \text{ II 3D Ex tc}$   
 Marquage Ex tb :  $\text{C} \llcorner \text{Ex} \text{ II 2D Ex tb}$

### Caractéristiques techniques

Modèle	Vitesse (tr/min)	Intensité maximale admissible (A)		Puissance installée (kW)	Débit maximum (m³/h)	Niveau pression acoustique dB(A)	Poids approx. (Kg)
		230 V	400 V				
HTM/ATEX-35-2T	2770	2,08	1,20	0,37	5750	77	13
HTM/ATEX-35-4T	1400	1,28	0,74	0,12	3100	59	12
HTM/ATEX-40-4T	1370	2,08	1,20	0,25	5150	64	19
HTM/ATEX-45-4T	1370	2,60	1,50	0,37	7100	68	22
HTM/ATEX-56-4T	1410	2,94	1,70	0,55	11050	72	27
HTM/ATEX-63-4T	1410	5,20	3,00	1,10	17000	74	35

### Caractéristiques acoustiques

Les valeurs indiquées sont déterminées au moyen de mesures du niveau de pression et de puissance sonore en dB(A) obtenues en champ libre à une distance équivalente à deux fois la somme de l'envergure du ventilateur à laquelle s'ajoute le diamètre de l'hélice, au minimum 1,5 m.

Spectre de puissance acoustique Lw(A) en dB(A) par bande de fréquence en Hz.

Modèle	63	125	250	500	1000	2000	4000	8000	Modèle	63	125	250	500	1000	2000	4000	8000
35-2	42	59	71	79	84	84	80	73	45-4	33	50	62	70	75	75	71	64
35-4	24	41	53	61	66	66	62	55	56-4	39	56	69	76	81	82	77	70
40-4	29	46	58	66	71	71	67	60	63-4	43	60	73	80	85	86	81	74

**Dimensions mm**

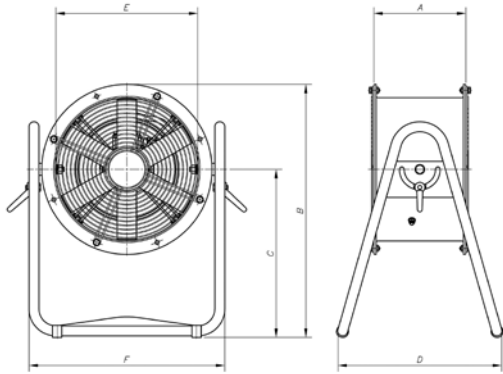

Modèle	A	B	C	D	E	F
HTM-35/ATEX	230	635	420	415	355	489
HTM-40/ATEX	320	725	481	450	410	596
HTM-45/ATEX	360	750	481	453	460	596
HTM-56/ATEX	400	925	594	522	560	726
HTM-63/ATEX	430	960	594	522	640	805

**Caractéristiques de la flèche lorsque le ventilateur est placé à 1 mètre du point 0**

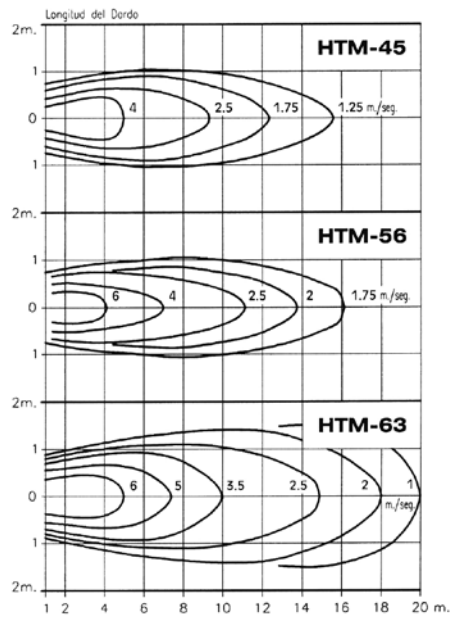
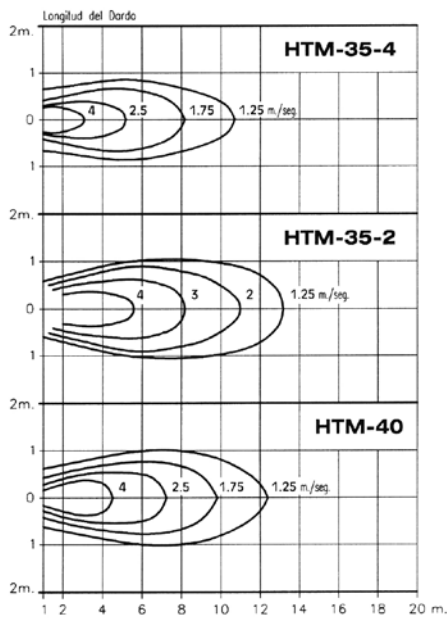

**Accessoires**

Voir paragraphe consacré aux accessoires.



# HPX/ATEX

## Extracteurs hélicoïdes tubulaires, avec moteur extérieur et certifiés ATEX

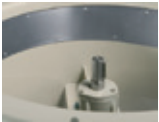

Bande d'aluminium anti-étincelles selon la norme EN-14986:2007.

Extracteurs hélicoïdes tubulaires, à entraînement par transmission, avec ouverture de la gaine jusqu'à 180° conçus pour fonctionner en atmosphères explosives.

**Ventilateur :**

- Gaine tubulaire en tôle d'acier, avec bande d'aluminium dans la zone de l'hélice selon la norme EN-14986:2007.
- Hélices en fonte d'aluminium.
- Protecteur de courroies et poulies avec revêtement en cuivre afin d'éviter les étincelles.
- Groupe de transmission étanche (IP66) avec système de double bague de retenue.
- Sens de l'air moteur-hélice.
- Température de l'air à transporter -20 °C +120 °C.

**Moteur :**

- Moteurs classe F, avec roulements à billes, protection IP55, certifiés ATEX anti-explosion Ex "e", antidéflagrants Ex d, Ex tc ou Ex tb.
- Triphasés 230/400 V - 50 Hz (jusqu'à 4 kW) et 400/690 V - 50 Hz (puissances supérieures à 4 kW).



Marquage Ex "e" :  $\text{C} \llcorner \text{Ex} \text{ II 2G Ex e}$   
 Marquage Ex "d" :  $\text{C} \llcorner \text{Ex} \text{ II 2G Ex d}$   
 Marquage Ex "n" :  $\text{C} \llcorner \text{Ex} \text{ II 3G}$   
 Marquage Ex tc :  $\text{C} \llcorner \text{Ex} \text{ II 3D Ex tc}$   
 Marquage Ex tb :  $\text{C} \llcorner \text{Ex} \text{ II 2D Ex tb}$   
 Organisme notifié : L.O.M.  
 N° d'identification : LOM3ATEX0132

**Finition :**

- Anticorrosion avec peinture ATEX sans composants ferreux, en résine polyester, polymérisée à 190 °C, après dégraissage et traitement nanotechnologique sans phosphate.

**Sur demande :**

- Moteurs avec PTC intégrée.
- Bobinages spéciaux pour différentes tensions et fréquences.
- Construction ATEX pour différentes catégories.
- Extracteurs avec moteur à 2 vitesses.
- Version Ex "nA" équipés de moteurs ATEX Ex nA.

### Code de commande

**HPX/ATEX — 63 — 4T — 2 — Ex-e**

Extracteurs hélicoïdes tubulaires, avec moteur extérieur et certifiés ATEX

**Marquage :**

- $\text{C} \llcorner \text{Ex} \text{ II 2G c}$
- $\text{C} \llcorner \text{Ex} \text{ II 3G c}$
- $\text{C} \llcorner \text{Ex} \text{ II 2D c}$
- $\text{C} \llcorner \text{Ex} \text{ II 3D c}$

Diamètre de l'hélice (cm)

Nombre de pôles moteur  
 2 = 2900 tr/min 50 Hz  
 4 = 1400 tr/min 50 Hz

T = Triphasé  
 M = Monophasé

Puissance moteur (CV)

Ex-e : Marquage :  $\text{C} \llcorner \text{Ex} \text{ II 2G Ex e IIB T3}$   
 Marquage Ex "d" :  $\text{C} \llcorner \text{Ex} \text{ II 2G Ex d IIB T5}$   
 Marquage Ex tc :  $\text{C} \llcorner \text{Ex} \text{ II 3D Ex tc}$   
 Marquage Ex tb :  $\text{C} \llcorner \text{Ex} \text{ II 2D Ex tb}$

### Caractéristiques techniques

Modèle	Vitesse (tr/min)	Intensité maximale admissible (A)			Puissance installée (kW)	Débit maximum (m³/h)	Niveau de pression acoustique dB(A)	Poids approx. (Kg)
		230 V	400 V	690 V				
HPX/ATEX-35-2T-0,75	2710	2,94	1,70		0,55	4750	77	22
HPX/ATEX-35-4T-0,33	1370	2,08	1,20		0,25	2500	60	20
HPX/ATEX-45-4T-0,33	1370	2,08	1,20		0,25	6300	69	32
HPX/ATEX-45-4T-0,50	1370	2,60	1,50		0,37	6600	70	36
HPX/ATEX-50-4T-0,75	1410	2,94	1,70		0,55	9000	70	33
HPX/ATEX-50-4T-1	1410	3,81	2,20		0,75	10800	71	34
HPX/ATEX-56-4T-0,75	1410	2,94	1,70		0,55	11300	72	36
HPX/ATEX-56-4T-1	1410	3,81	2,20		0,75	12200	73	36
HPX/ATEX-56-4T-1,5	1410	5,20	3,00		1,10	14500	75	39
HPX/ATEX-63-4T-1,5	1410	5,20	3,00		1,10	16000	74	59
HPX/ATEX-63-4T-2	1400	6,93	4,00		1,50	17500	78	63
HPX/ATEX-71-4T-1,5	1410	5,20	3,00		1,10	20300	78	74
HPX/ATEX-71-4T-2	1400	6,93	4,00		1,50	22500	79	77
HPX/ATEX-71-4T-3	1410	9,01	5,20		2,20	24000	81	85
HPX/ATEX-80-4T-3	1410	9,01	5,20		2,20	29000	83	95
HPX/ATEX-80-4T-4	1440	12,30	7,10		3,00	32000	84	100
HPX/ATEX-80-4T-5,5	1450	15,76	9,10		4,00	40500	84	106
HPX/ATEX-90-4T-5,5	1450	15,76	9,10		4,00	44000	89	118
HPX/ATEX-90-4T-7,5	1440		12,00	6,93	5,50	51000	91	132
HPX/ATEX-100-4T-10	1448		16,30	9,41	7,50	63000	93	159
HPX/ATEX-100-4T-15	1460		23,80	13,74	11,00	68000	94	181

**Caractéristiques acoustiques**

Les valeurs indiquées sont déterminées au moyen de mesures du niveau de pression et de puissance sonore en dB(A) obtenues en champ libre à une distance équivalente à deux fois la somme de l'envergure du ventilateur à laquelle s'ajoute le diamètre de l'hélice, au minimum 1,5 m.

Spectre de puissance acoustique Lw(A) en dB(A) par bande de fréquence en Hz.

Modèle	63	125	250	500	1000	2000	4000	8000	Modèle	63	125	250	500	1000	2000	4000	8000
35-2-0,75	48	63	82	81	82	81	76	67	71-4-1,5	55	75	83	88	90	87	80	69
35-4-0,33	31	46	65	64	65	64	59	50	71-4-2	56	76	84	89	91	88	81	70
45-4-0,33	40	55	74	73	74	73	68	59	71-4-3	65	76	86	92	93	88	77	73
45-4-0,50	41	56	75	74	75	74	69	60	80-4-3	60	80	88	93	95	92	85	74
50-4-0,75	44	58	77	77	78	76	72	63	80-4-4	61	81	89	94	96	93	86	75
50-4-1	45	59	78	78	79	77	73	64	80-4-5,5	68	79	89	95	96	91	80	76
56-4-0,75	47	67	75	80	82	79	72	61	90-4-5,5	67	88	95	100	103	99	92	81
56-4-1	48	68	76	81	83	80	73	62	90-4-7,5	69	90	97	102	105	101	94	83
56-4-1,5	57	68	78	84	85	80	69	65	100-4-10	73	93	100	106	108	105	98	87
63-4-1,5	51	71	79	84	86	83	76	65	100-4-15	74	94	101	107	109	106	99	88
63-4-2	62	73	83	89	90	85	74	70									

**Dimensions mm**

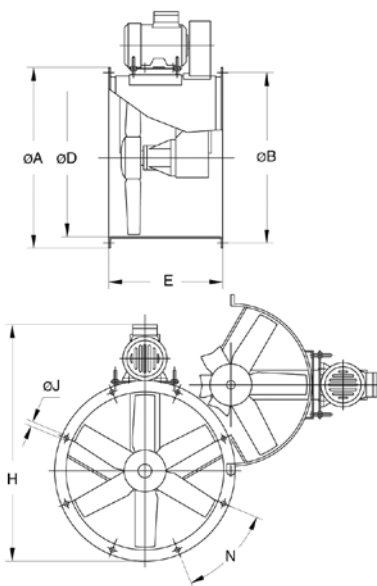

Modèle	ØA	ØB	ØD	E	H	ØJ	N
HPX-35-2T-0,75	425	395	355	380	606	10	8x45°
HPX-35-4T-0,16	425	395	355	380	609	10	8x45°
HPX-45-4T-0,33	540	500	460	420	740	12	8x45°
HPX-45-4T-0,50	540	500	460	420	728	12	8x45°
HPX-50-4T-0,75	600	560	512	420	803	12	12x30°
HPX-50-4T-1	600	560	512	420	803	12	12x30°
HPX-56-4T-0,75	660	620	560	450	848	12	12x30°
HPX-56-4T-1	660	620	560	450	848	12	12x30°
HPX-56-4T-1,5	600	620	560	450	870	12	12x30°
HPX-63-4T-1,5	730	690	640	500	950	12	12x30°
HPX-63-4T-2	730	690	640	500	950	12	12x30°
HPX-71-4T-1,5	810	770	710	550	1017	12	16x22°30'
HPX-71-4T-2	810	770	710	550	1017	12	16x22°30'
HPX-71-4T-3	810	770	710	550	1035	12	16x22°30'
HPX-80-4T-3	900	860	800	600	1173	12	16x22°30'
HPX-80-4T-4	900	860	800	600	1173	12	16x22°30'
HPX-80-4T-5,5	900	860	800	600	1200	12	16x22°30'
HPX-90-4T-5,5	1015	970	900	650	1320	15	16x22°30'
HPX-90-4T-7,5	1015	970	900	650	1320	15	16x22°30'
HPX-100-4T-10	1115	1070	1000	750	1483	15	16x22°30'
HPX-100-4T-15	1115	1070	1000	750	1513	15	16x22°30'

**Courbes caractéristiques**

Q = Débit en m³/h, m³/s et cfm.

Pe = Pression statique en mmH₂O, Pa et inwg.

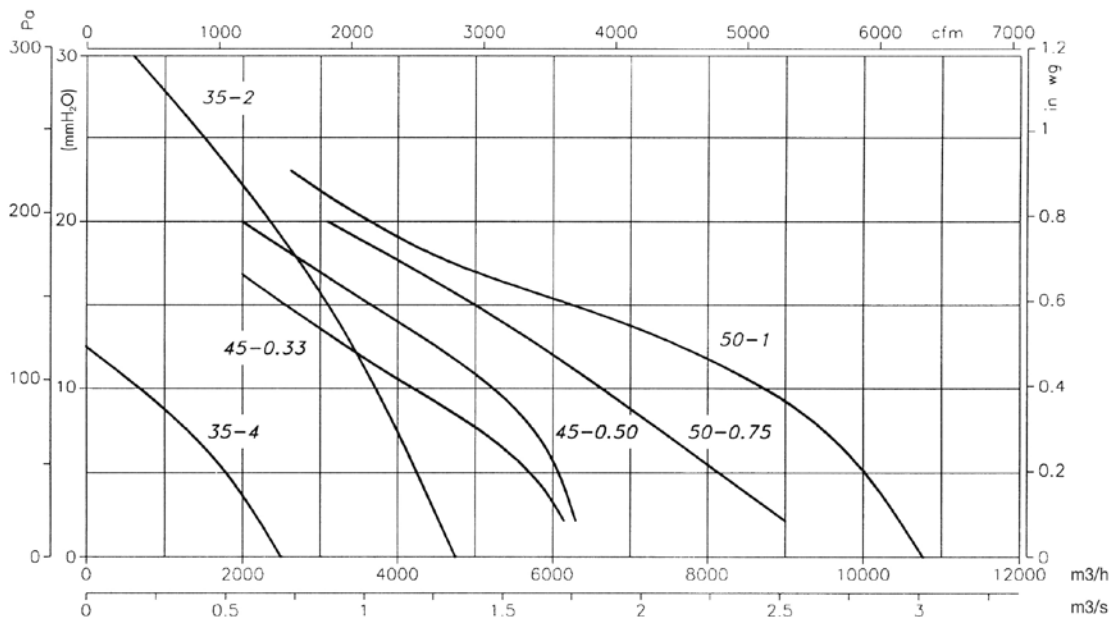

**Courbes caractéristiques**

Q = Débit en m<sup>3</sup>/h, m<sup>3</sup>/s et cfm.

Pe = Pression statique en mmH<sub>2</sub>O, Pa et inwg.

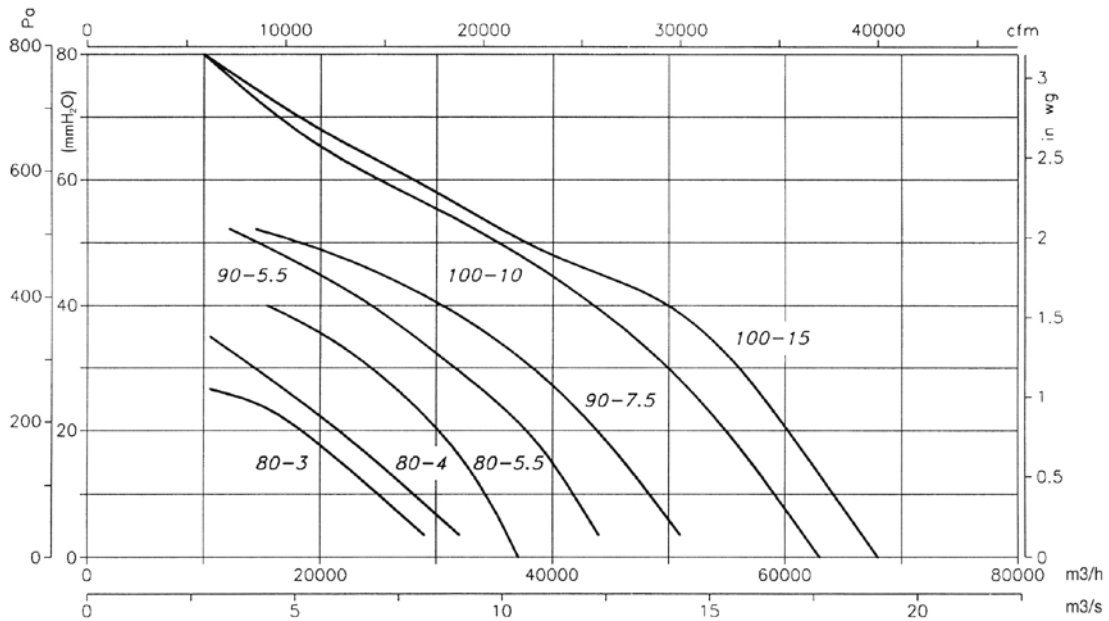
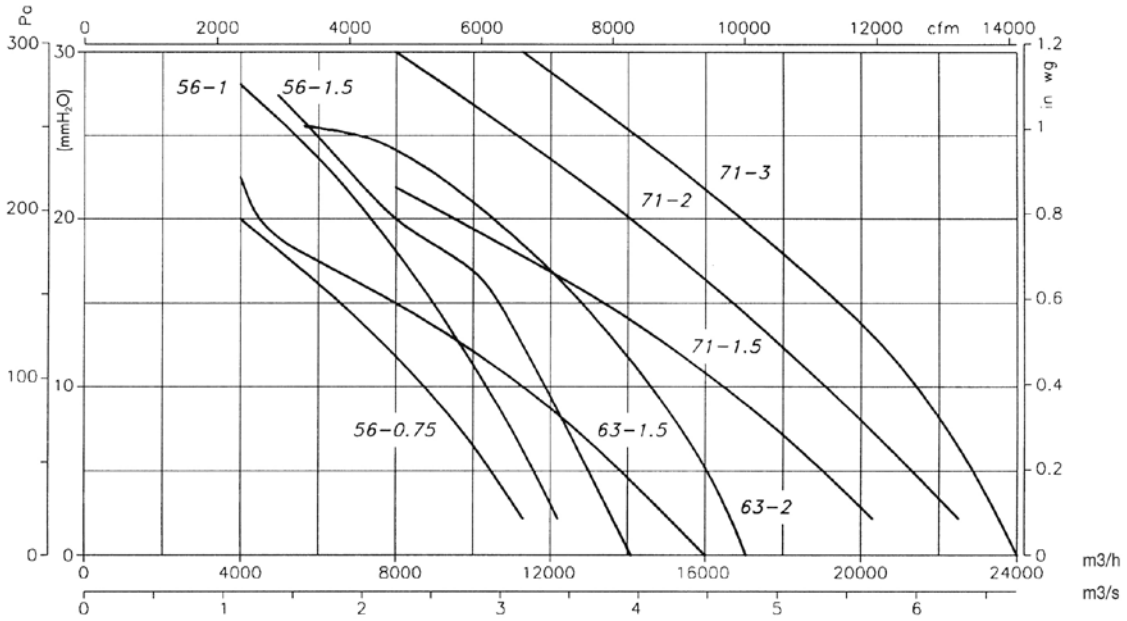

**Accessoires**

Voir paragraphe consacré aux accessoires.



# CPV/ATEX *Extracteurs centrifuges anticorrosion en matière plastique, certifiés ATEX*



Extracteurs centrifuges à simple ouïe en matière plastique antistatique ATEX conçus pour fonctionner des atmosphères explosives, équipés d'un moteur anti-explosion CEE ExII3G Ex e ou antidéflagrant CEE ExII3G Ex d.

**Ventilateur :**

- Gaine en matière plastique antistatique ATEX.
- Turbine à aubes inclinées vers l'avant en matière plastique antistatique ATEX.

**Moteur :**

- Moteurs classe F, avec roulements à billes, protection IP55, certifiés ATEX, anti-explosion Ex"e" ou antidéflagrants Ex"d".
- Triphasés 230/400 V - 50 Hz (jusqu'à 4 kW) et 400/690 V - 50 Hz (puissances supérieures à 4 kW).
- Température maximale de l'air à transporter : -20 °C +80 °C.

**Finition :**

- Anticorrosion en matière plastique ATEX.

**Sur demande :**

- Moteurs avec PTC intégrée.
- Bobinages spéciaux pour différentes tensions et fréquences.
- Construction ATEX pour différentes catégories.

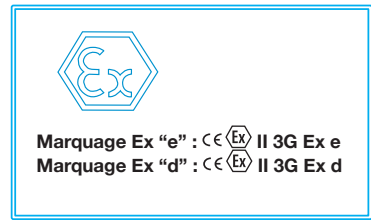

**Code de commande**

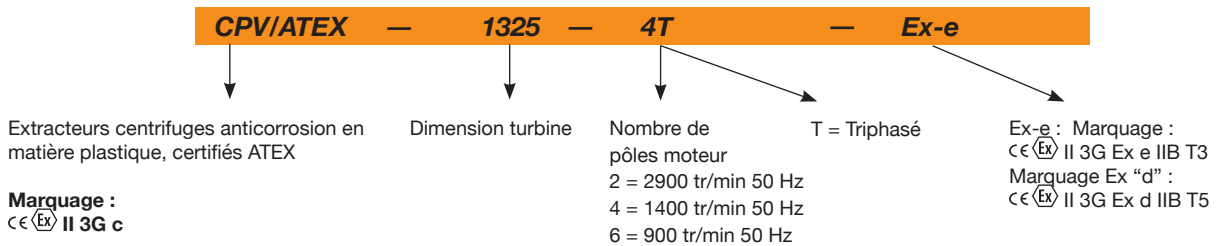

**Caractéristiques techniques**

Modèle	Vitesse (tr/min)	Intensité maximale admissible (A)		Puissance installée (kW)	Débit maximum (m³/h)	Niveau de pression acoustique dB(A)	Poids approx. (Kg)
		230 V	400 V				
CPV/ATEX-815-2T	2770	2,08	1,20	0,37	950	75	14,0
CPV/ATEX-815-4T	1370	2,08	1,20	0,25	450	58	14,0
CPV/ATEX-1020-2T	2820	3,46	2,00	0,75	2000	81	19,5
CPV/ATEX-1020-4T	1370	2,08	1,20	0,25	1250	65	19,5
CPV/ATEX-1020-6T	910	2,42	1,40	0,25	750	53	19,5
CPV/ATEX-1325-2T	2860	8,66	5,00	2,20	3250	87	27,0
CPV/ATEX-1325-4T	1370	2,60	1,50	0,37	2300	69	27,0
CPV/ATEX-1325-6T	910	2,42	1,40	0,25	1400	59	27,0
CPV/ATEX-1630-4T	1400	6,93	4,00	1,50	4500	75	34,5
CPV/ATEX-1630-6T	930	3,46	2,00	0,55	2700	63	34,5

**Caractéristiques acoustiques**

Les valeurs indiquées sont déterminées au moyen de mesures du niveau de pression et de puissance sonore en dB(A) obtenues en champ libre à une distance équivalente à deux fois la somme de l'envergure du ventilateur à laquelle s'ajoute le diamètre de la turbine, au minimum 1,5 m.

**Spectre de puissance acoustique Lw(A) en dB(A) par bande de fréquence en Hz.**

Modèle	Spectre de puissance acoustique Lw(A) en dB(A) par bande de fréquence en Hz.							
	63	125	250	500	1000	2000	4000	8000
815-2	56	69	77	81	81	77	73	65
815-4	39	52	60	64	64	60	56	48
1020-2	62	75	83	87	87	83	79	71
1020-4	46	59	67	71	71	67	63	55
1020-6	34	47	55	59	59	55	51	43
1325-2	70	83	91	95	96	92	88	79
1325-4	52	65	73	77	78	74	70	61
1325-6	42	55	63	67	68	64	60	51
1630-4	60	73	81	85	86	82	78	69
1630-6	48	61	69	73	74	70	66	57



Dimensions mm

CPV-815...1630

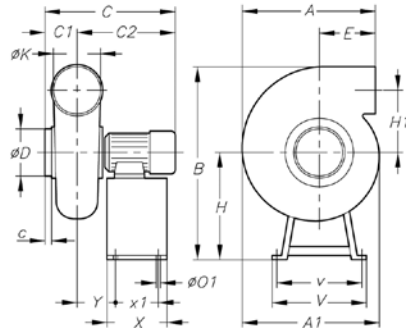

Modèle	A	A1	B	C	C1	C2	c	øD	E	H	H1	øK	øO1	V	v	X	x1	Y
CPV/ATEX-815	307	335	521	360	100	260	30	125	100	281	177,5	125	8	355	335	180	160	90
CPV/ATEX-1020-2T	340	397	593	445,5	116	329,5	32	160	100	290	223	160	8	355	335	180	160	127,5
CPV/ATEX-1020-4/6T	340	397	584	422,5	116	306,5	32	160	100	281	223	160	8	355	335	180	160	122,5
CPV/ATEX-1325-2T	413	505	735	494	130	364	35	200	103	370	265	200	8	400	380	180	160	125
CPV/ATEX-1325-4/6T	413	505	716	432,5	130	302,5	35	200	103	351	265	200	8	400	380	180	160	113,5
CPV/ATEX-1630-4T	480	602	890	536,5	145	391,5	35	250	117	440	323	250	8	450	430	240	220	142,5
CPV/ATEX-1630-6T	480	602	880	503	145	358	35	250	117	430	323	250	8	450	430	240	220	138

Courbes caractéristiques

Q = Débit en m<sup>3</sup>/h, m<sup>3</sup>/s et cfm.

Pe = Pression statique en mmH<sub>2</sub>O, Pa et inwg.

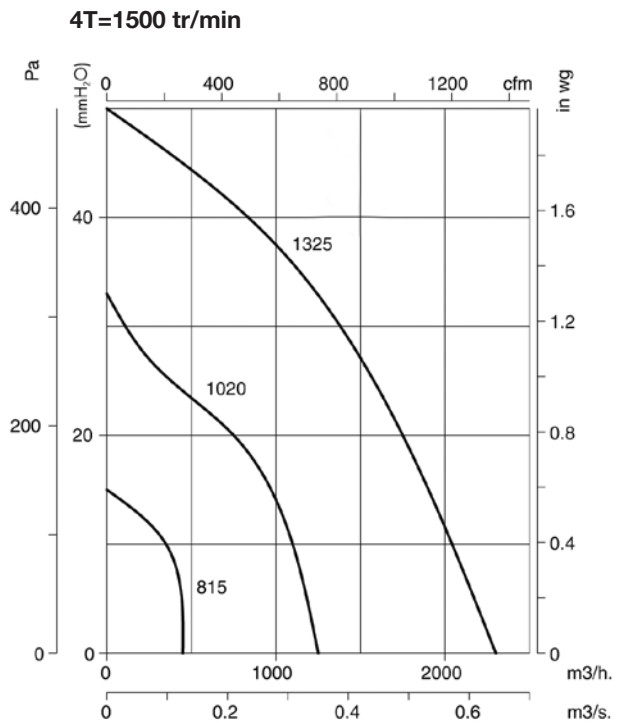
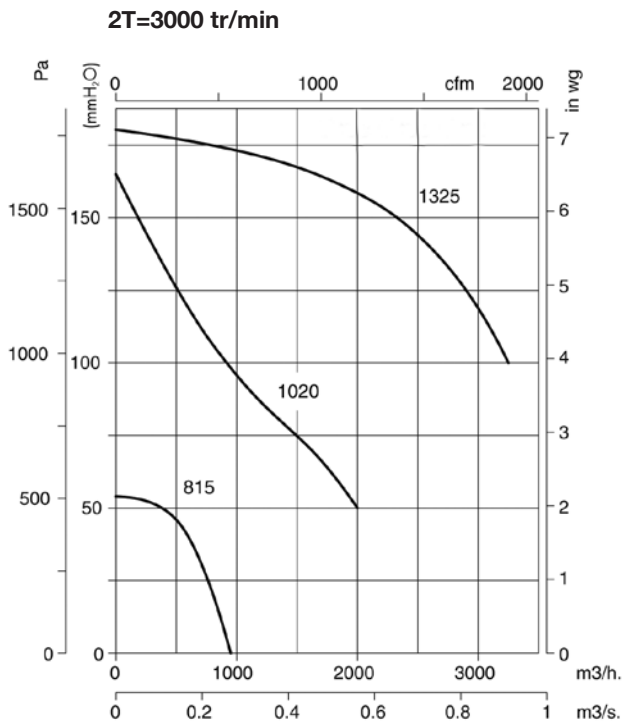

**Courbes caractéristiques**

Q = Débit en m<sup>3</sup>/h, m<sup>3</sup>/s et cfm.

Pe = Pression statique en mmH<sub>2</sub>O, Pa et inwg.

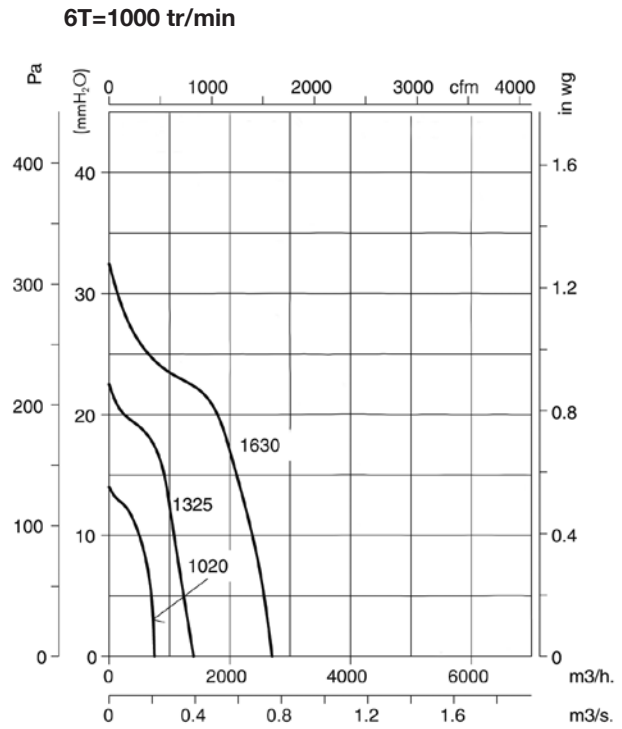
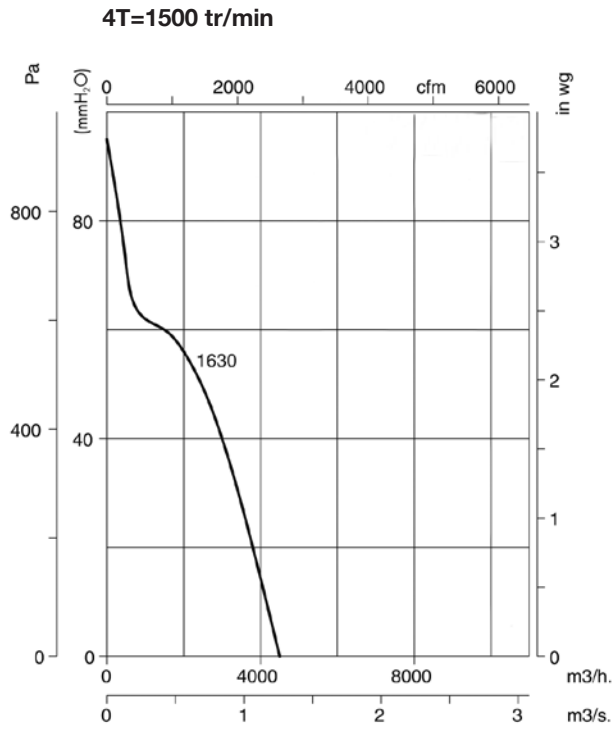

**Orientations**

Livraison standard LG 90.



**Accessoires**

Voir paragraphe consacré aux accessoires.



# CMA/ATEX *Extracteurs centrifuges moyenne pression en fonte d'aluminium, certifiés ATEX*



Extracteurs centrifuges moyenne pression et à simple ouïe avec gaine et turbine en fonte d'aluminium, conçus pour fonctionner en atmosphères explosives.

**Ventilateur :**

- Gaine en fonte d'aluminium.
- Turbine en fonte d'aluminium.

**Moteur :**

- Moteurs classe F, avec roulements à billes, protection IP55, certifiés ATEX, anti-explosion Ex"e" ou antidéflagrants Ex"d".
- Triphasés 230/400 V - 50 Hz (jusqu'à 4 kW) et 400/690 V - 50 Hz (puissances supérieures à 4 kW).
- Température maximale de l'air à transporter : -20 °C +80 °C.



Marquage Ex "e" :  $\text{C}\text{E}\text{C}\text{E}\text{X}$  II 2G Ex e  
 Marquage Ex "d" :  $\text{C}\text{E}\text{C}\text{E}\text{X}$  II 2G Ex d  
 Marquage Ex tc :  $\text{C}\text{E}\text{C}\text{E}\text{X}$  II 3D Ex tc  
 Marquage Ex tb :  $\text{C}\text{E}\text{C}\text{E}\text{X}$  II 2D Ex tb  
**Organisme notifié : L.O.M.**  
**N° d'identification :**  
**LOM04ATEX0007**

**Finition :**

- Anticorrosion avec peinture ATEX sans composants ferreux, en résine polyester, polymérisée à 190 °C, après dégraissage et traitement nanotechnologique sans phosphate.

**Sur demande :**

- Moteurs avec PTC intégrée.
- Bobinages spéciaux pour différentes tensions et fréquences.
- Construction ATEX pour différentes catégories.

**Code de commande**

**CMA/ATEX — 531 — 4T — 2 — Ex-e**

Extracteurs centrifuges moyenne pression en fonte d'aluminium, certifiés ATEX

Dimension turbine

Nombre de pôles moteur  
2 = 2900 tr/min 50 Hz

T = Triphasé

Puissance moteur (CV)

Ex-e : Marquage :  $\text{C}\text{E}\text{C}\text{E}\text{X}$  II 2G Ex e IIB T3  
 Marquage Ex "d" :  $\text{C}\text{E}\text{C}\text{E}\text{X}$  II 2G Ex d IIB T5  
 Marquage Ex tc :  $\text{C}\text{E}\text{C}\text{E}\text{X}$  II 3D Ex tc  
 Marquage Ex tb :  $\text{C}\text{E}\text{C}\text{E}\text{X}$  II 2D Ex tb

**Marquage :**  
 $\text{C}\text{E}\text{C}\text{E}\text{X}$  II 2G c  
 $\text{C}\text{E}\text{C}\text{E}\text{X}$  II 2D c  
 $\text{C}\text{E}\text{C}\text{E}\text{X}$  II 3D c

**Caractéristiques techniques**

Modèle	Vitesse (tr/min)	Intensité maximale (A)		Puissance installée (kW)	Débit maximum (m³/h)	Niveau pression acoustique dB(A)	Poids approx. avec moteur (Kg)	
		230 V	400 V				Ex-e	Ex-d
CMA-324-2T/ATEX	2760	1,21	0,70	0,18	440	70	10	16
CMA-325-2T/ATEX	2740	1,73	1,00	0,25	600	73	12	19
CMA-426-2T/ATEX	2770	2,08	1,20	0,37	850	75	14	24
CMA-527-2T/ATEX	2710	2,94	1,70	0,55	1000	80	17	25
CMA-528-2T-1/ATEX	2820	3,46	2,00	0,75	1250	82	24	36
CMA-528-2T-1,5/ATEX	2850	4,50	2,60	1,10	1750	83	27	40
CMA-531-2T-1,5/ATEX	2850	4,50	2,60	1,10	1790	84	30	43
CMA-531-2T-2/ATEX	2800	6,24	3,60	1,50	2000	85	31	50
CMA-540-2T/ATEX	2800	6,24	3,60	1,50	2600	85	38	57
CMA-545-2T-3/ATEX	2860	8,66	5,00	2,20	2630	86	54	75
CMA-545-2T-4/ATEX	2845	12,12	7,00	3,00	3550	88	63	87

### Caractéristiques acoustiques

Les valeurs indiquées sont déterminées au moyen de mesures du niveau de pression et de puissance sonore en dB(A) obtenues en champ libre à une distance équivalente à deux fois la somme de l'envergure du ventilateur à laquelle s'ajoute le diamètre de la turbine, au minimum 1,5 m.

Spectre de puissance acoustique Lw(A) en dB(A) par bande de fréquence en Hz.

Modèle	Lp dB (A)	63	125	250	500	1000	2000	4000	8000
CMA-324-2T/ATEX	70	36	50	68	74	78	75	70	61
CMA-325-2T/ATEX	73	39	53	71	77	81	78	73	64
CMA-426-2T/ATEX	75	41	55	73	79	83	80	75	66
CMA-527-2T/ATEX	80	46	60	78	84	88	85	80	71
CMA-528-2T-1/ATEX	82	48	62	80	86	90	87	82	73
CMA-528-2T-1.5/ATEX	83	49	63	81	87	91	88	83	74

Modèle	Lp dB (A)	63	125	250	500	1000	2000	4000	8000
CMA-531-2T-1.5/ATEX	84	50	64	82	88	92	89	84	75
CMA-531-2T-2/ATEX	85	51	65	83	89	93	90	85	76
CMA-540-2T/ATEX	85	54	67	85	91	96	92	87	79
CMA-545-2T-3/ATEX	86	55	68	86	92	97	93	88	80
CMA-545-2T-4/ATEX	88	57	70	88	94	99	95	90	82

### Dimensions mm

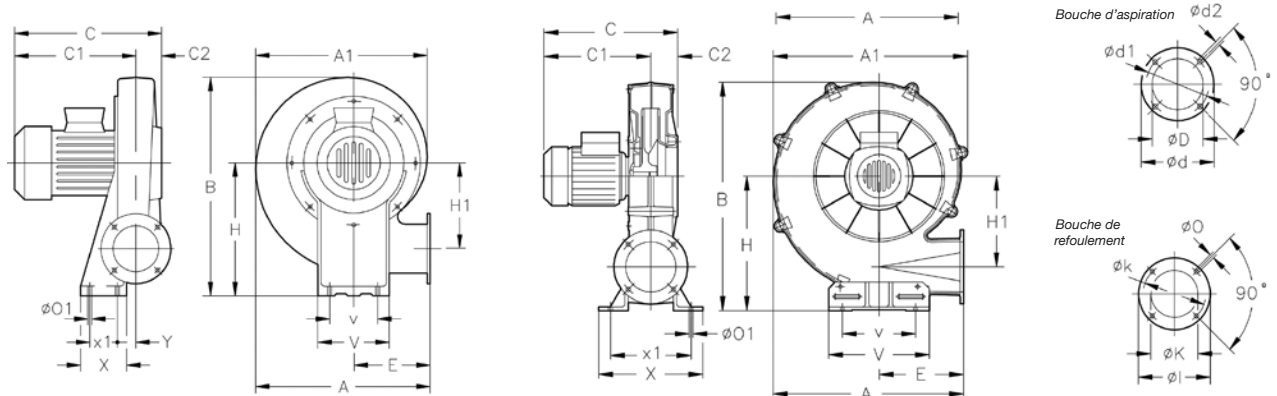

Modèle	Ex-"e"		Ex-"d"																						
	A	A1	B	C	C1	C	C1	C2	øD	ød	ød1	ød2	E	H	H1	øI	øK	øk	øO	øO1	V	v	X	x1	Y
CMA-324-2T/ATEX	311	302	356	263	225	288	250	38	80	130	112	M5	145	205	145	108	62	90	7	9	173	125	90	60	20
CMA-325-2T/ATEX	335	328	399	266	226	291	251	40	94	140	122	M6	155	235	152	120	80	102	7	9	180	145	110	80	20
CMA-426-2T/ATEX	354	344	412	293	253	316	276	40	117	155	132	M6	162	240	163	140	90	119	7	13	210	160	105	65	26
CMA-527-2T/ATEX	371	361	440	297	255	320	280	42	125	170	147	M6	168	260	170	155	100	129	7	13	220	170	120	80	20
CMA-528-2T-1/ATEX	401	395	488	340	292	342	294	51	116	190	162	M6	178	290	177	190	130	160	11	13	230	180	140	100	20
CMA-528-2T-1.5/ATEX	401	395	488	339	291	337	289	48	135	190	162	M6	178	290	177	190	130	160	11	13	230	180	140	100	20
CMA-531-2T-1.5/ATEX	440	434	537	340	292	342	294	50	160	215	180	M6	193	320	200	200	140	175	11	13	240	190	160	120	21
CMA-531-2T-2/ATEX	440	434	537	338	288	392	342	50	160	215	180	M6	193	320	200	200	140	175	11	13	240	190	160	120	21

Modèle	Ex-"e"		Ex-"d"																						
	A	A1	B	C	C1	C	C1	C2	øD	ød	ød1	ød2	E	H	H1	øI	øK	øk	øO	øO1	V	v	X	x1	Y
CMA-540-2T/ATEX	567	580	695	365	285	419	339	80	170	240	205	M10	252	415	270	220	150	190	13	11	336	218	374	240	-
CMA-545-2T-3/ATEX	651	646	776	438	323	467	352	115	180	255	220	M10	290	450	309	250	175	220	13	13	336	238	392	292	-
CMA-545-2T-4/ATEX	651	646	776	461	346	511	396	115	180	255	220	M10	290	450	309	250	175	220	13	13	336	238	392	292	-

**Courbes caractéristiques**

Q = Débit en m<sup>3</sup>/h, m<sup>3</sup>/s et cfm.

Pe = Pression statique en mmH<sub>2</sub>O, Pa et inwg.

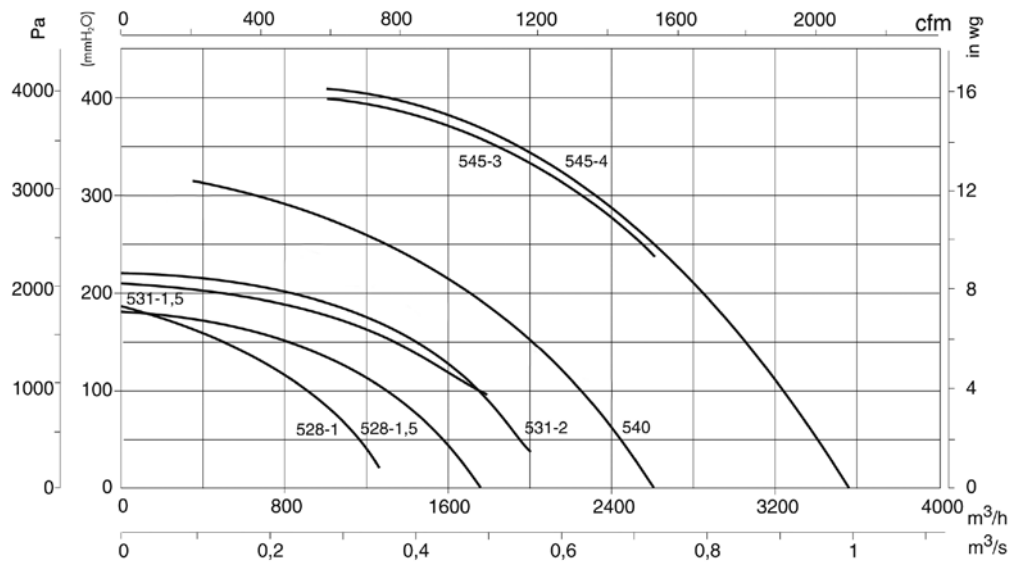
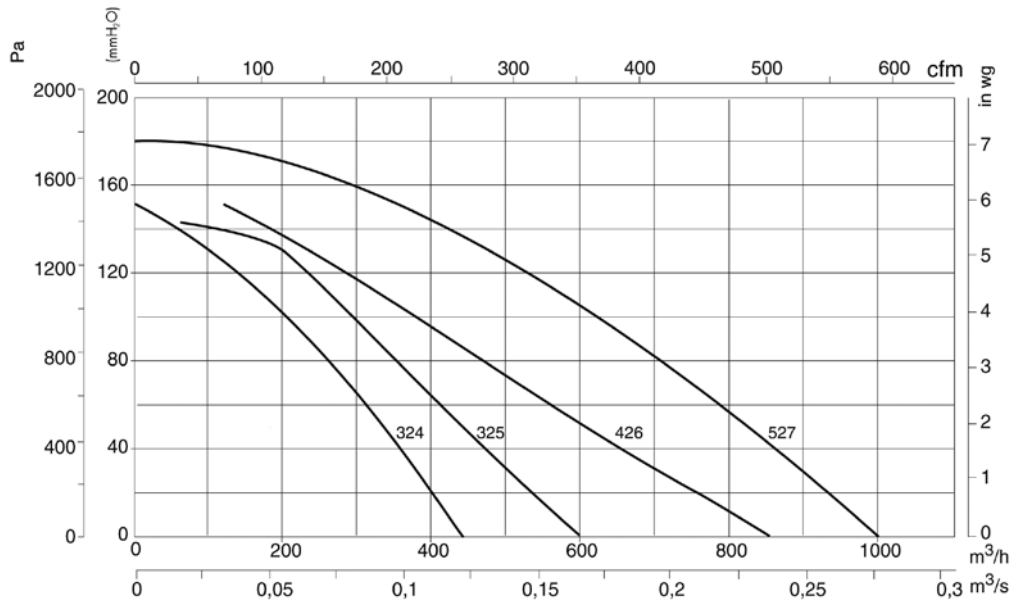

**Accessoires**

Voir paragraphe consacré aux accessoires.



# CMP/ATEX *Extracteurs centrifuges moyenne pression équipés d'une turbine multiples, certifiés ATEX*



Sur demande version ATEX construction en acier inoxydable

Extracteurs centrifuges moyenne pression et à simple ouïe avec gaine et turbine en tôle d'acier, conçus pour fonctionner en atmosphères explosives.

**Ventilateur :**

- Gaine en tôle d'acier.
- Turbine à aubes inclinées vers l'avant en tôle d'acier galvanisé.
- Anneau d'aspiration anti-étincelles en cuivre ou aluminium.
- Température maximale de l'air à transporter : -20 °C +80 °C.

**Moteur :**

- Moteurs classe F, avec roulements à billes, protection IP55, certifiés ATEX, anti-explosion Ex"e" ou antidéflagrants Ex"d".
- Triphasés 230/400 V - 50 Hz (jusqu'à 4 kW) et 400/690 V - 50 Hz (puissances supérieures à 4 kW).

**Finition :**

- Anticorrosion avec peinture ATEX sans composants ferreux, en résine polyester, polymérisée à 190 °C, après dégraissage et traitement nanotechnologique sans phosphate.

**Sur demande :**

- Moteurs avec PTC intégrée.
- Bobinages spéciaux pour différentes tensions et fréquences.
- Construction ATEX pour différentes catégories.
- Construction en acier inoxydable.



Marquage Ex "e" :  $\text{CE} \text{Ex} \text{II 2G Ex e}$   
 Marquage Ex "d" :  $\text{CE} \text{Ex} \text{II 2G Ex d}$   
 Organisme notifié : L.O.M.  
 Marquage Ex tc :  $\text{CE} \text{Ex} \text{II 3D Ex tc}$   
 Marquage Ex tb :  $\text{CE} \text{Ex} \text{II 2D Ex tb}$   
 N° d'identification : LOM04ATEX0007

**Code de commande**

**CMP/ATEX — 1128 — 2T — 5,5 — Ex-e**

Extracteurs centrifuges moyenne pression équipés d'une turbine multiples, certifiés ATEX

**Marquage :**  
 $\text{CE} \text{Ex} \text{II 2G c}$   
 $\text{CE} \text{Ex} \text{II 2D c}$   
 $\text{CE} \text{Ex} \text{II 3D c}$

Dimension turbine

Nombre de pôles moteur  
 2 = 2900 tr/min 50 Hz  
 4 = 1400 tr/min 50 Hz

T = Triphasé

Puissance moteur (CV)

Ex-e : Marquage :  $\text{CE} \text{Ex} \text{II 2G Ex e IIB T3}$   
 Marquage Ex "d" :  $\text{CE} \text{Ex} \text{II 2G Ex d IIB T5}$   
 Marquage Ex tc :  $\text{CE} \text{Ex} \text{II 3D Ex tc}$   
 Marquage Ex tb :  $\text{CE} \text{Ex} \text{II 2D Ex tb}$

**Caractéristiques techniques**

Modèle	Vitesse (tr/min)	Intensité maximale (A)			Puissance installée (kW)	Débit maximum (m³/h)	Niveau pression acoustique dB(A)	Poids approx. avec moteur (Kg)	
		230 V	400 V	690 V				Ex-e	Ex-d
CMP-616-2T/ATEX	2710	2,94	1,70		0,55	1380	69	9	19
CMP-616-4T/ATEX	1320	0,65	0,38		0,09	850	61	9	16
CMP-620-2T/ATEX	2770	2,08	1,20		0,37	765	68	11	21
CMP-620-4T/ATEX	1320	0,65	0,38		0,09	810	61	9	16
CMP-718-2T/ATEX	2820	3,46	2,00		0,75	1485	70	14	26
CMP-718-4T/ATEX	1370	2,08	1,20		0,25	1280	63	11	20
CMP-820-2T/ATEX	2850	4,50	2,60		1,10	1950	73	18	31
CMP-820-4T/ATEX	1370	2,08	1,20		0,25	1670	66	12	21
CMP-922-2T-1,5/ATEX	2850	4,50	2,60		1,10	1650	70	23	36
CMP-922-2T-2/ATEX	2800	6,24	3,60		1,50	2010	71	24	43
CMP-922-2T-3/ATEX	2860	8,66	5,00		2,20	2600	74	27	48
CMP-922-4T/ATEX	1410	2,94	1,70		0,55	2450	66	20	34
CMP-1025-2T-3/ATEX	2860	8,66	5,00		2,20	2100	73	29	50
CMP-1025-2T-4/ATEX	2845	12,12	7,00		3,00	2830	77	34	58
CMP-1025-4T/ATEX	1410	5,20	3,00		1,10	3400	70	27	46
CMP-1128-2T-4/ATEX	2845	12,12	7,00		3,00	2220	77	37	61
CMP-1128-2T-5,5/ATEX	2910	15,42	8,90		4,00	3210	81	41	62
CMP-1128-4T/ATEX	1410	9,01	5,20		2,20	5000	74	37	60
CMP-1231-4T-3/ATEX	1410	9,01	5,20		2,20	4740	73	46	69
CMP-1231-4T-4/ATEX	1440	12,30	7,10		3,00	5910	75	49	72

**Caractéristiques techniques**

Modèle	Vitesse (tr/min)	Intensité maximale (A)			Puissance installée (kW)	Débit maximum (m³/h)	Niveau pression acoustique dB(A)	Poids approx. avec moteur (Kg)	
		230 V	400 V	690 V				Ex-e	Ex-d
CMP-1231-4T-5,5/ATEX	1450	15,76	9,10		4,00	6850	77	53	77
CMP-1435-4T-4/ATEX	1440	12,30	7,10		3,00	5560	76	54	77
CMP-1435-4T-5,5/ATEX	1450	15,76	9,10		4,00	6260	78	61	85
CMP-1435-4T-7,5/ATEX	1440		12,00	6,93	5,50	7210	80	74	113
CMP-1640-4T-5,5/ATEX	1450	15,76	9,10		4,00	7000	77	79	103
CMP-1640-4T-7,5/ATEX	1440		12,00	6,93	5,50	8035	80	92	131
CMP-1640-4T-10/ATEX	1448		16,30	9,41	7,50	9710	82	100	134
CMP-1845-4T-7,5/ATEX	1440		12,00	6,93	5,50	8000	82	94	133
CMP-1845-4T-10/ATEX	1448		16,30	9,41	7,50	10000	85	102	136
CMP-2050-4T-10/ATEX	1448		16,30	9,41	7,50	9000	83	135	169
CMP-2050-4T-15/ATEX	1460		23,80	13,74	11,00	12525	87	162	259
CMP-2050-4T-20/ATEX	1450		30,60	17,67	15,00	16500	89	181	282

**Caractéristiques acoustiques**

Les valeurs indiquées sont déterminées au moyen de mesures du niveau de pression et de puissance sonore en dB(A) obtenues en champ libre à une distance équivalente à deux fois la somme de l'envergure du ventilateur à laquelle s'ajoute le diamètre de la turbine, au minimum 1,5 m.

Spectre de puissance acoustique Lw(A) en dB(A) par bande de fréquence en Hz.

Modèle	Lp dB (A)	63	125	250	500	1000	2000	4000	8000	Modèle	Lp dB (A)	63	125	250	500	1000	2000	4000	8000
CMP-616-2T/ATEX	69	44	54	65	72	76	73	71	64	CMP-1128-2T-5,5/ATEX	81	56	66	77	84	88	85	83	76
CMP-616-4T/ATEX	61	36	46	57	64	68	65	63	56	CMP-1128-4T/ATEX	74	49	59	70	77	81	78	76	69
CMP-620-2T/ATEX	68	43	53	64	71	75	72	70	63	CMP-1231-4T-3/ATEX	73	51	60	71	78	82	80	78	71
CMP-620-4T/ATEX	61	36	46	57	64	68	65	63	56	CMP-1231-4T-4/ATEX	75	53	62	73	80	84	82	80	73
CMP-718-2T/ATEX	70	45	55	66	73	77	74	72	65	CMP-1231-4T-5,5/ATEX	77	55	64	75	82	86	84	82	75
CMP-718-4T/ATEX	63	38	48	59	66	70	67	65	58	CMP-1435-4T-4/ATEX	76	54	63	74	81	85	83	81	74
CMP-820-2T/ATEX	73	48	58	69	76	80	77	75	68	CMP-1435-4T-5,5/ATEX	78	56	65	76	83	87	85	83	76
CMP-820-4T/ATEX	66	41	51	62	69	73	70	68	61	CMP-1435-4T-7,5/ATEX	80	58	67	78	85	89	87	85	78
CMP-922-2T-1,5/ATEX	70	45	55	66	73	77	74	72	65	CMP-1640-4T-5,5/ATEX	77	55	64	75	82	86	84	82	75
CMP-922-2T-2/ATEX	71	46	56	67	74	78	75	73	66	CMP-1640-4T-7,5/ATEX	80	58	67	78	85	89	87	85	78
CMP-922-2T-3/ATEX	74	49	59	70	77	81	78	76	69	CMP-1640-4T-10/ATEX	82	60	69	80	87	91	89	87	80
CMP-922-4T/ATEX	66	41	51	62	69	73	70	68	61	CMP-1845-4T-7,5/ATEX	82	61	71	82	89	93	91	89	81
CMP-1025-2T-3/ATEX	73	48	58	69	76	80	77	75	68	CMP-1845-4T-10/ATEX	85	64	74	85	92	96	94	92	84
CMP-1025-2T-4/ATEX	77	52	62	73	80	84	81	79	72	CMP-2050-4T-10/ATEX	83	62	72	83	90	94	92	90	82
CMP-1025-4T/ATEX	70	45	55	66	73	77	74	72	65	CMP-2050-4T-15/ATEX	87	66	76	87	94	98	96	94	86
CMP-1128-2T-4/ATEX	77	52	62	73	80	84	81	79	72	CMP-2050-4T-20/ATEX	89	68	78	89	96	100	98	96	88

**Dimensions mm**

**CMP-616...820**

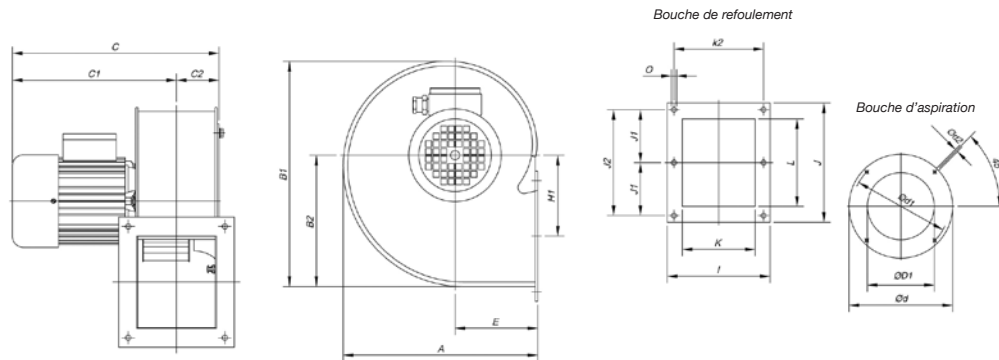

Modèle	A	B1	B2	C	C1	C2	øD1*	ød	ød1	ød2	E	H1	I	J	J1	J2	K	k2	L	øO
CMP-616-2T/ATEX	258	297	173,5	320	264	56	160	204	180	M6	110	105,5	153	172	-	147	103	128	122	7
CMP-616-4T/ATEX	258	297	173,5	283	227	56	160	204	180	M6	110	105,5	153	172	-	147	103	128	122	7
CMP-620-2T/ATEX	298	347	202,5	321	265	56	200	247	230	M6	126	145,5	159	153	-	128	105	134	100	8
CMP-620-4T/ATEX	298	347	202,5	283	227	56	200	247	230	M6	126	145,5	159	153	-	128	105	134	100	8
CMP-718-2T/ATEX	303,5	348	201	355	294	61	180	238	210	M6	129,5	122	169	192	85	170	115	145	146	9
CMP-718-4T/ATEX	303,5	348	201	331	270	61	180	238	210	M6	129,5	122	169	192	85	170	115	145	146	9
CMP-820-2T/ATEX	322	377	223	369,5	301	68,5	200	247	230	M6	137,5	137	184	213	94,5	189	130	160	156	9
CMP-820-4T/ATEX	322	377	223	345,5	277	68,5	200	247	230	M6	137,5	137	184	213	94,5	189	130	160	156	9

Dimensions mm

CMP-616...820

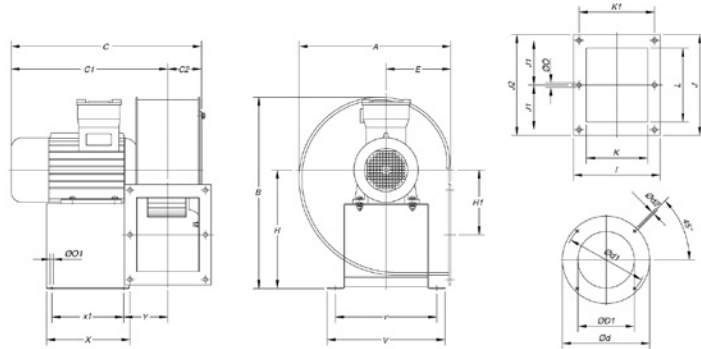

Modèle	A	B	C	C1	C2	øD1	ød	ød1	ød2	E	H	H1	I	J	J1	J2	K	k1	L	øO	øO1	V	v	X	x1	Y
CMP (Ex-d)-616-2T	258	400	376	318.5	57.5	160	204	180	M.6	109.5	251	107	153	172	-	147	103	128	125	7	9	250	215	175	145	83.5
CMP (Ex-d)-616-4T	258	380	346	288.5	57.5	160	204	180	M.6	109.5	243	107	153	172	-	147	103	128	125	7	9	250	215	175	145	78.5
CMP (Ex-d)-620-2T	298	400	376	320	56	200	247	230	M.6	126	251	145.5	159	153	-	128	105	134	100	8	9	250	215	175	145	84.5
CMP (Ex-d)-620-4T	298	388	346	290	56	200	247	230	M.6	126	243	145.5	159	153	-	128	105	134	100	9	9	250	215	175	145	79.5
CMP (Ex-d)-718-2T	303.5	440	396	335	61	180	238	210	M.6	129.5	260	122	169	192	85	170	115	145	146	9	9	250	215	175	145	94.5
CMP (Ex-d)-718-4T	303.5	400	386	325	61	180	238	210	M.6	129.5	251	122	169	192	85	170	115	145	146	9	9	250	215	175	145	94.5
CMP (Ex-d)-820-2T	322	440	415	343.5	71.5	200	247	230	M.6	137.5	260	137	184	213	94.5	189	130	160	156	9	9	250	215	175	145	102
CMP (Ex-d)-820-4T	322	405	403	331.5	71.5	200	247	230	M.6	137.5	251	137	184	213	94.5	189	130	160	156	9	9	250	215	175	145	97

CMP-922...1231

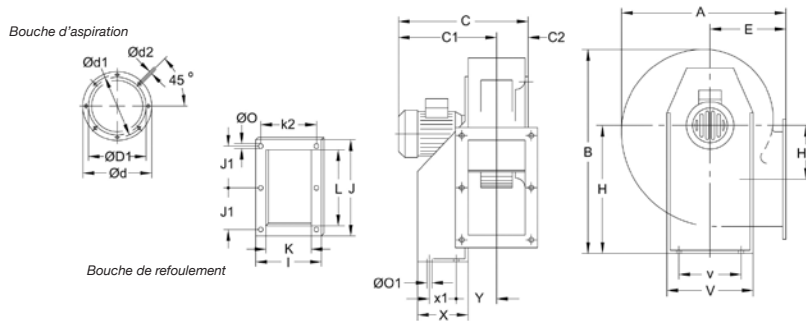

Modèle	Ex-"e"		Ex-"d"		øD1*	ød	ød1	ød2	E	H	H1	I	J	J1	K	k2	L	øO	øO1	V	v	X	x1	Y			
	A	B	C	C1																							
CMP-922-2T-1.5/ATEX	388.5	455	382	309	424	351	73,5	224	278	256	M.8	180	280	134	204	282,5	128	140	180	215	9,5	10,5	290	220	114	50	105
CMP-922-2T-2/ATEX	388.5	455	423,5	350	430,5	357	73,5	224	278	256	M.8	180	280	134	204	282,5	128	140	180	215	9,5	10,5	290	220	114	50	105
CMP-922-2T-3/ATEX	388.5	455	423,5	350	430,5	357	73,5	224	278	256	M.8	180	280	134	204	282,5	128	140	180	215	9,5	10,5	290	220	114	50	105
CMP-922-4T/ATEX	388.5	455	382,5	309	424	351	73,5	224	278	256	M.8	180	280	134	204	282,5	128	140	180	215	9,5	10,5	290	220	114	50	105
CMP-1025-2T-3/ATEX	427	503	456	370	466	380	86	250	305	282	M.8	197	310	144	229	312,5	145	165	205	250	9,5	12,5	315	228	134	74	115,5
CMP-1025-2T-4/ATEX	427	503	486	400	516	430	86	250	305	282	M.8	197	310	144	229	312,5	145	165	205	250	9,5	12,5	315	228	134	74	115,5
CMP-1025-4T/ATEX	427	503	456	370	466	380	86	250	305	282	M.8	197	310	144	229	312,5	145	165	205	250	9,5	12,5	315	228	134	74	115,5
CMP-1128-2T-4/ATEX	472	553	493,5	400	532,5	434	93,5	280	348	320	M.8	216	340	152	244	364	170	180	220	296,5	9,5	12,5	348	245	144	95	122,5
CMP-1128-2T-5.5/ATEX	472	553	553,5	451	553,5	451	93,5	280	348	320	M.8	216	340	152	244	364	170	180	220	296,5	9,5	12,5	348	245	144	95	122,5
CMP-1128-4T/ATEX	472	553	493,5	400	532,5	434	93,5	280	348	320	M.8	216	340	152	244	364	170	180	220	296,5	9,5	12,5	348	245	144	95	122,5
CMP-1231-4T-3/ATEX	526	630	520,5	417	547,5	444	103,5	315	382	354	M.8	238	390	179,5	264	382,5	180	200	240	320	11,5	13	382	322	183	140	126
CMP-1231-4T-4/ATEX	526	630	520,5	417	547,5	444	103,5	315	382	354	M.8	238	390	179,5	264	382,5	180	200	240	320	11,5	13	382	322	183	140	126
CMP-1231-4T-5.5/ATEX	526	630	543,5	440	576,5	434	103,5	315	382	354	M.8	238	390	179,5	264	382,5	180	200	240	320	11,5	13	382	322	183	140	126

\* Diamètre nominal conduit recommandé.



Dimensions mm

CMP-1435...2050

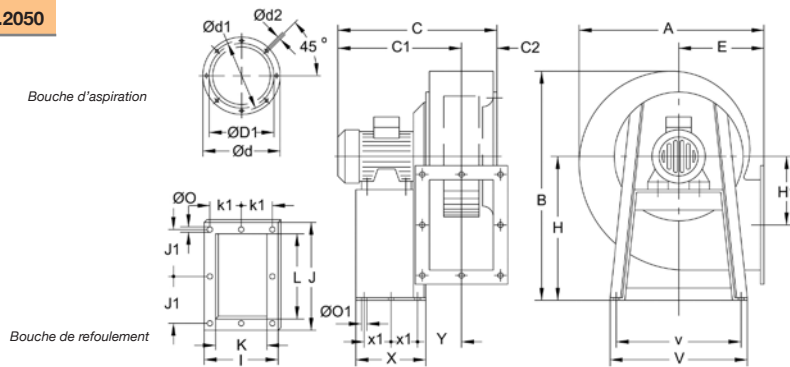

Modèle	Ex-"e"		Ex-"d"		C2	øD1*	ød	ød1	ød2	E	H	H1	I	J	J1	K	k1	L	øO	øO1	V	v	X	x1	Y		
	A	B	C	C1																							
CMP-1435-4T-4/ATEX	573,5	715	527	409	577	459	118	355	422	394	M.8	250	445	242,5	292	342,5	159	228	133	280	11,5	12	456	420	333	136,5	150
CMP-1435-4T-5,5/ATEX	573,5	715	572	545	597	479	118	355	422	394	M.8	250	445	242,5	292	342,5	159	228	133	280	11,5	12	456	420	333	136,5	150
CMP-1435-4T-7,5/ATEX	573,5	715	610	492	670	552	118	355	422	394	M.8	250	445	242,5	292	342,5	159	228	133	280	11,5	12	456	420	333	136,5	150
CMP-1640-4T-5,5/ATEX	634	799	596	465	621	491	130	400	464	438	M.8	270	495	271	336	404	185	250	150	321	11,5	12	500	460	327	133,5	162,5
CMP-1640-4T-7,5/ATEX	634	799	634	504	693	563	130	400	464	438	M.8	270	495	271	336	404	185	250	150	321	11,5	12	500	460	327	133,5	162,5
CMP-1640-4T-10/ATEX	634	799	634	504	693	563	130	400	464	438	M.8	270	495	271	336	404	185	250	150	321	11,5	12	500	460	327	133,5	162,5
CMP-1845-4T-7,5/ATEX	711	901	668	521	727	580	147	450	515	485	M.8	302	560	305	370	444	202	284	164	361	11,5	12	538	502	340	140	179,5
CMP-1845-4T-10/ATEX	711	901	668	521	727	580	147	450	515	485	M.8	302	560	305	370	444	202	284	164	361	11,5	12	538	502	340	140	179,5
CMP-2050-4T-10/ATEX	797	987	700,5	538	759	596,5	162,5	500	565	535	M.10	345	610	313	411	544	250	315	182,5	451	11,5	12	653	615	435	188	196
CMP-2050-4T-15/ATEX	797	987	818,5	656	923,5	764,5	162,5	500	565	535	M.10	345	610	313	411	544	250	315	182,5	451	11,5	12	653	615	435	188	196
CMP-2050-4T-20/ATEX	797	987	859,5	697	923,5	764,5	162,5	500	565	535	M.10	345	610	313	411	544	250	315	182,5	451	11,5	12	653	615	435	188	196

\* Diamètre nominal conduit recommandé.

Courbes caractéristiques

Voir page 162.

Orientations

Livraison standard LG 270.

Positions LG 180 et RD 180 sur demande et dimensions d'ancrage spéciales.

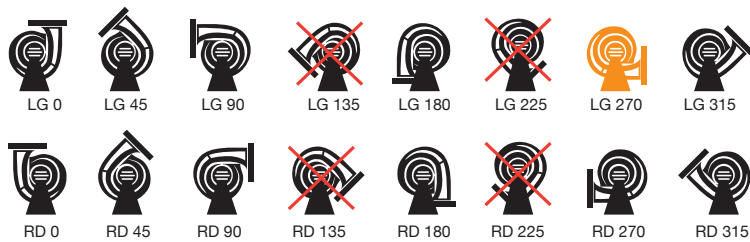

Accessoires

Voir paragraphe consacré aux accessoires.





## CMP/ATEX

**Extracteurs centrifuges moyenne pression équipés d'une turbine multipales, certifiés ATEX**

Extracteurs centrifuges moyenne pression et à simple ouïe avec gaine et turbine en tôle d'acier, conçus pour fonctionner en atmosphères explosives.



## CMP/MAR

**Extracteurs centrifuges moyenne pression équipés d'une turbine multipales pour applications marines**

Extracteurs centrifuges moyenne pression et à simple ouïe avec gaine et turbine en tôle d'acier, conçus pour fonctionner dans des environnements marins et équipés d'un moteur pour applications marines.



## CMPI

**Extracteurs centrifuges moyenne pression équipés d'une turbine multipales fabriqués en acier inoxydable AISI-304**

Extracteurs centrifuges moyenne pression et à simple ouïe avec gaine et turbine en tôle d'acier inoxydable, conçus pour fonctionner dans des environnements chimiques, agressifs ou marins.



**Courbes caractéristiques**

CMP/ATEX CMP/MAR CMPI

Q = Débit en m<sup>3</sup>/h, m<sup>3</sup>/s et cfm.

Pe = Pression statique en mmH<sub>2</sub>O, Pa et inwg.

512...820

2T/2M = 3000 tr/min

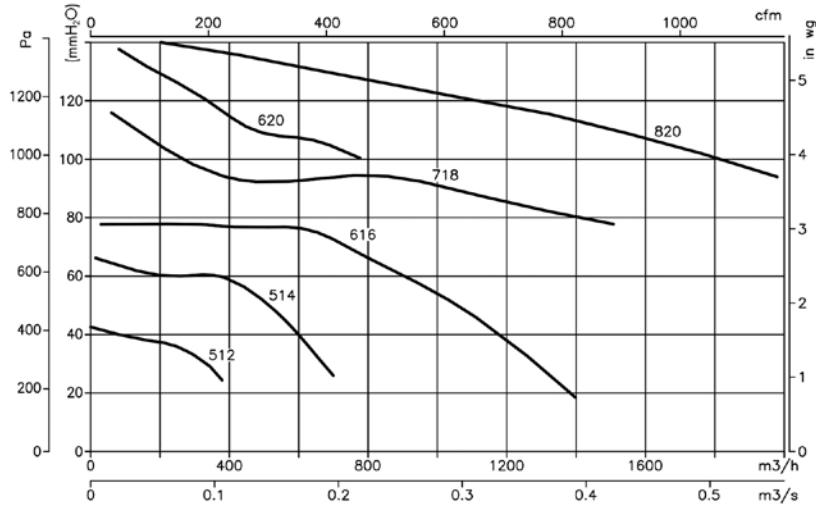

4T/4M = 1500 tr/min

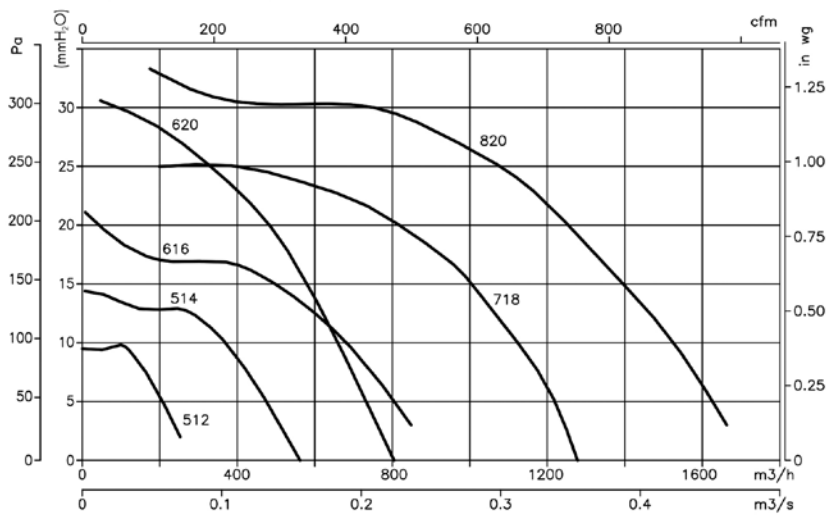

922...1231

2T = 3000 tr/min

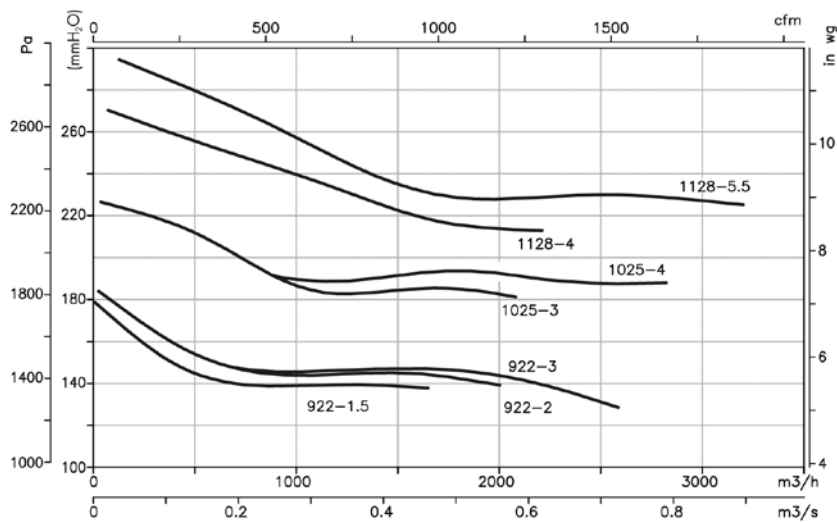

**Courbes caractéristiques**

**CMP/ATEX CMP/MAR CMPI**

Q = Débit en m<sup>3</sup>/h, m<sup>3</sup>/s et cfm.

Pe = Pression statique en mmH<sub>2</sub>O, Pa et inwg.

4T = 1500 tr/min 6T = 1000 tr/min

**922...1231**

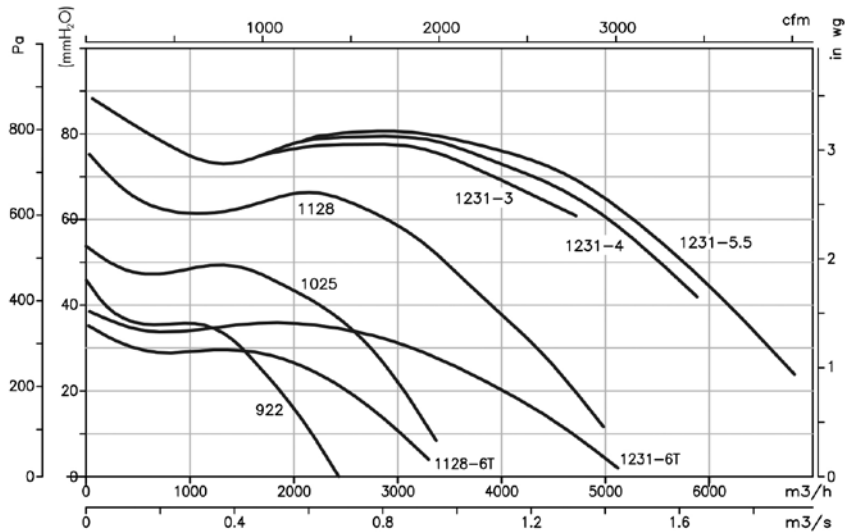

4T = 1500 tr/min

**1435...2563**

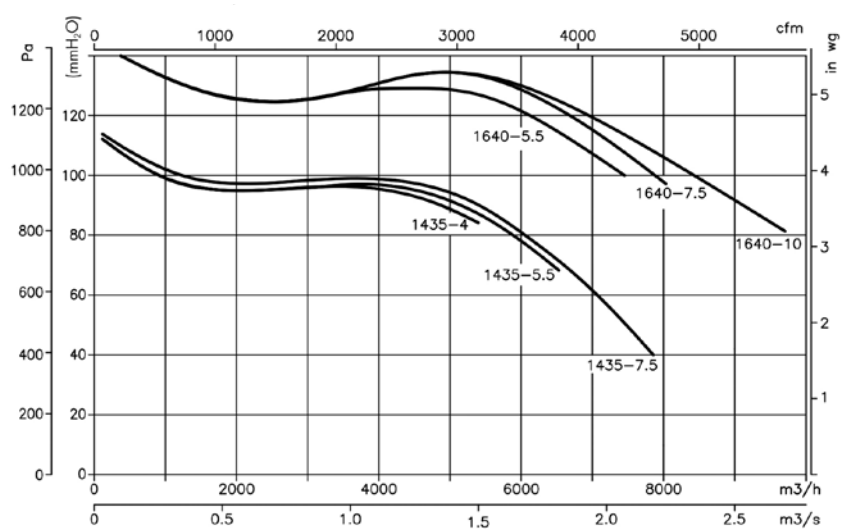

**Courbes caractéristiques**

CMP/ATEX CMP/MAR CMPI

Q = Débit en m<sup>3</sup>/h, m<sup>3</sup>/s et cfm.

Pe = Pression statique en mmH<sub>2</sub>O, Pa et inwg.

1435...2563

4T = 1500 tr/min

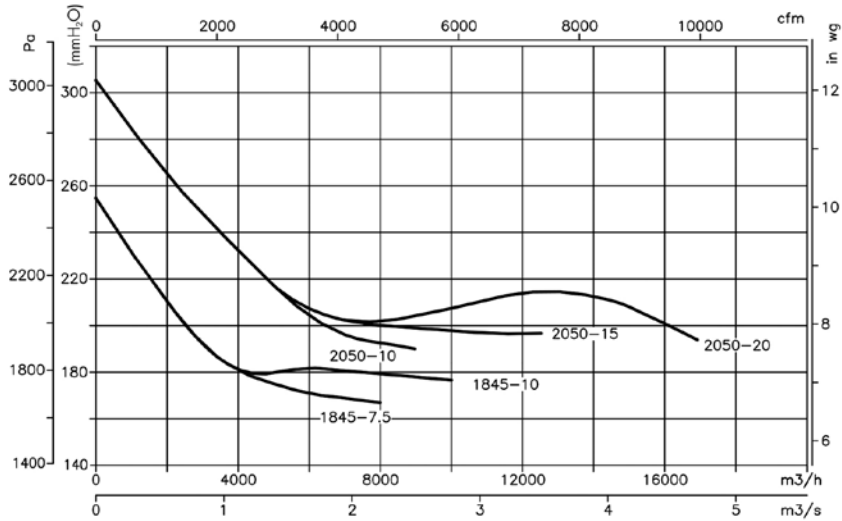

6T = 1000 tr/min

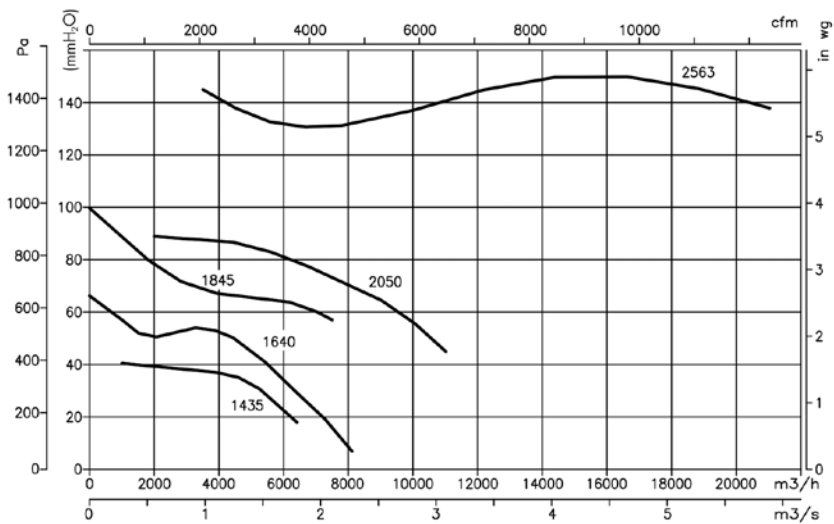

# CMP/AL CJMP/AL

**CMP/AL : Ventilateurs anti-étincelles en aluminium certifiés conformes à la norme UNE-60601-2013, et conformes aux exigences des salles de chaudières à gaz naturel.**  
**CJMP/AL : Appareils de ventilation anti-étincelles en aluminium certifiés conformes à la norme UNE-60601-2013 et conformes aux exigences des salles de chaudières à gaz naturel.**



Roues en aluminium équilibrées dynamiquement, avec des noyaux extrêmement robustes

**Ventilateur :**

- Turbine à aubes inclinées vers l'avant, en tôle d'aluminium.
- CMP/AL : Gaine en tôle d'aluminium.
- CJMP/AL : Structure en tôle d'acier galvanisé.

**Moteur :**

- Moteurs classe F, avec roulements à billes, protection IP55.
- Monophasés 230 V - 50 Hz.
- Température maximale de l'air à transporter : -20 °C +120 °C.

**Finition :**

- CMP/AL : Anticorrosion en résine polyester polymérisée à 190 °C, après dégraissage et traitement nanotechnologique sans phosphate.
- CJMP/AL : Anticorrosion en tôle d'acier galvanisé.

**Sur demande :**

- Bobinages spéciaux pour différentes tensions.
- Homologation ATEX Catégorie 2.

### Code de commande

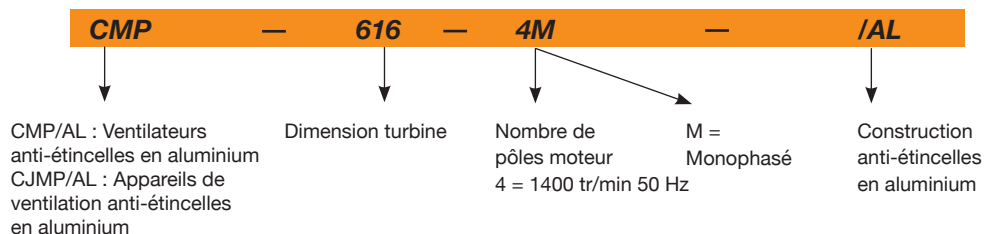

### Caractéristiques techniques

Modèle	Vitesse (tr/min)	Intensité maximale admissible (A)	Puissance installée	Débit maximum	Niveau sonore	Poids approx.
		230 V	(kW)	(m <sup>3</sup> /h)	dB(A)	(Kg)
CMP-512-4M/AL	1370	0,83	0,09	275	55	3,5
CMP-514-4M/AL	1370	0,83	0,09	660	58	4,5
CMP-616-4M/AL	1370	0,83	0,09	1000	61	7,5
CMP-820-4M/AL	1370	2,00	0,25	2100	66	10,0
CJMP-512-4M/AL	1370	0,83	0,09	275	50	8,5
CJMP-514-4M/AL	1370	0,83	0,09	660	54	10,5
CJMP-616-4M/AL	1370	0,83	0,09	1000	57	14,5
CJMP-820-4M/AL	1370	2,00	0,25	2100	60	18,0

Dimensions mm

CMP/AL-512...820

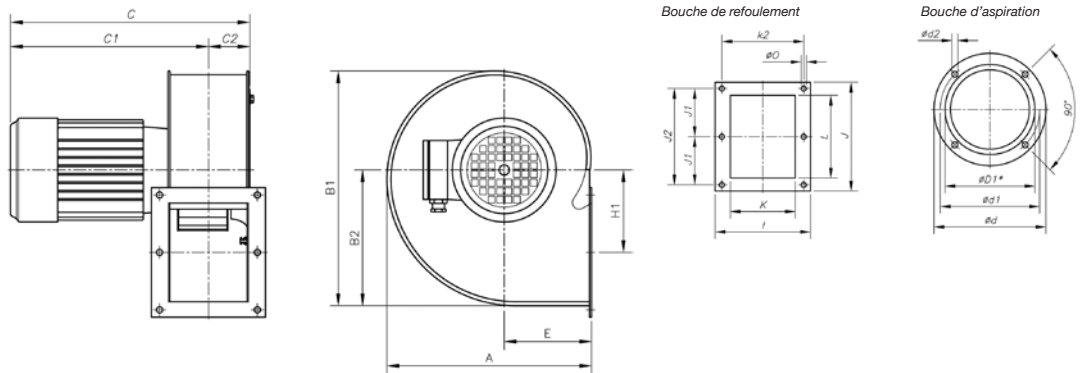

Modèle	A	B1	B2	C	C1	C2	ØD1*	Ød	Ød1	Ød2	E	H1	I	J	J1	J2	K	k2	L	ØO
CMP-512-4M/AL	182	207	118	197,5	159	38,5	112	140	132	M4	81	69	106	118	-	105	72	93	86	5,5
CMP-514-4M/AL	225	254	150	210	165	45	140	169	151,5	M4	100	91	122	147	64	128	83	105	107	9,5
CMP-616-4M/AL	258	297	173,5	270	214	56	160	204	180	M6	110	105,5	153	172	-	147	103	128	125	7
CMP-820-4M/AL	322	377	223	345,5	277	68,5	200	247	230	M6	137,5	137	184	213	94,5	189	130	160	156	9

\* Diamètre nominal conduit recommandé.

CJMP/AL-512...820

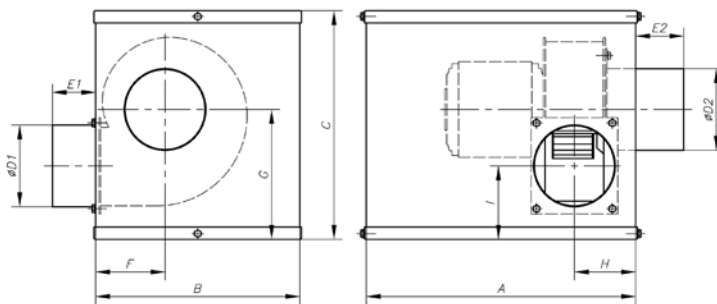

Modèle	A	B	C	ØD1	ØD2	E1	E2	F	G	H	I
CJMP/AL-512	330	250	280	100	100	53	59	85	159	75	90
CJMP/AL-514	330	270	320	125	125	53	58	104	190	82	100
CJMP/AL-616	370	300	370	135	135	53	52	114	217	100	110
CJMP/AL-820	450	400	450	135	195	53	51	142	267	112	130

Courbes caractéristiques

Q = Débit en m³/h, m³/s et cfm.

Pe = Pression statique en mmH₂O, Pa et inwg.

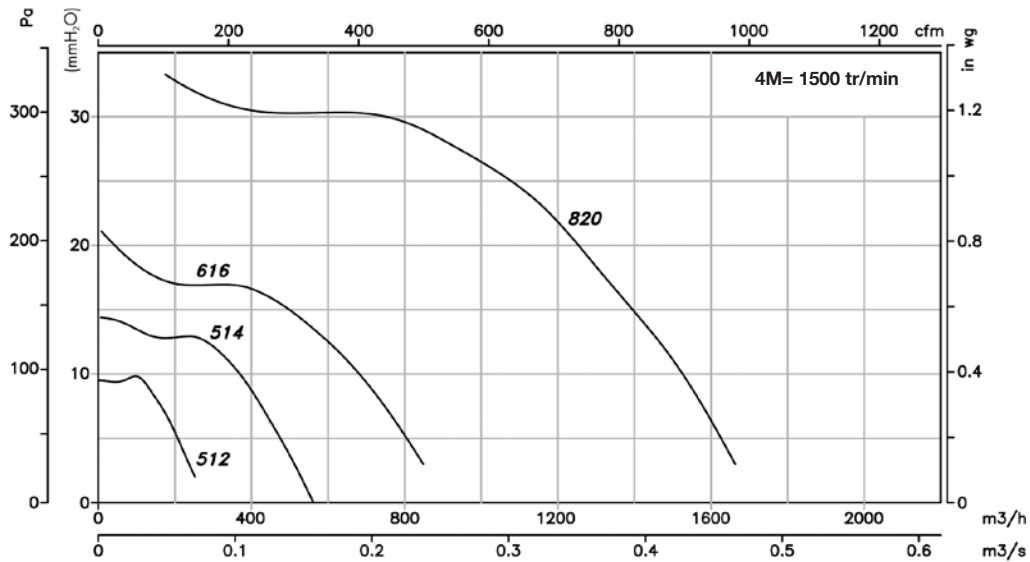

# CMR/ATEX *Extracteurs centrifuges moyenne pression extrêmement robustes, équipés d'une turbine à réaction, certifiés ATEX*



Extracteurs centrifuges moyenne pression et à simple ouïe, extrêmement robustes, conçus pour fonctionner en atmosphères explosives.

**Ventilateur :**

- Gaine en tôle d'acier.
- Turbine à aubes à réaction en tôle d'acier extrêmement robuste.
- Anneau d'aspiration anti-étincelles en cuivre ou aluminium.

**Moteur :**

- Moteurs classe F, avec roulements à billes, protection IP55, certifiés ATEX, anti-explosion Ex"e" ou antidéflagrants Ex"d".
- Triphasés 230/400 V - 50 Hz (jusqu'à 4 kW) et 400/690 V - 50 Hz (puissances supérieures à 4 kW).
- Température maximale de l'air à transporter : -20 °C +80 °C.



Marquage Ex "e" : CE II 2G Ex e  
 Marquage Ex "d" : CE II 2G Ex d  
 Marquage Ex tc : CE II 3D Ex tc  
 Marquage Ex tb : CE II 2D Ex tb  
**Organisme notifié : L.O.M.**  
**N° d'identification : LOM3ATEX147**

**Finition :**

- Anticorrosion avec peinture ATEX sans composants ferreux, en résine polyester, polymérisée à 190 °C, après dégraissage et traitement nanotechnologique sans phosphate.

**Sur demande :**

- Moteurs avec PTC intégrée.
- Bobinages spéciaux pour différentes tensions et fréquences.
- Construction ATEX pour différentes catégories.
- Construction en acier inoxydable.

**Code de commande**

**CMR/ATEX — 1650 — 2T — 5,5 — Ex tb**

Extracteurs centrifuges moyenne pression et extrêmement robustes, équipés d'une turbine à réaction, certifiés ATEX

Dimension turbine

Nombre de pôles moteur

- 2 = 2900 tr/min 50 Hz
- 4 = 1400 tr/min 50 Hz
- 6 = 900 tr/min 50 Hz

T = Triphasé

Puissance moteur (CV)

Ex-e : Marquage : CE II 2G Ex e IIB T3  
 Marquage Ex "d" : CE II 2G Ex d IIB T5  
 Marquage Ex tc : CE II 3D Ex tc  
 Marquage Ex tb : CE II 2D Ex tb

**Marquage :**

- CE II 2G c
- CE II 2D c
- CE II 3D c

**Caractéristiques techniques**

Modèle	Vitesse (tr/min)	Intensité maximale (A)			Puissance installée (kW)	Débit maximum (m³/h)	Niveau pression acoustique dB(A)	Poids approx. avec moteur (Kg)	
		230 V	400 V	690 V				Ex-e	Ex-d
CMR-1240-4T/ATEX	1410	3,81	2,20		0,75	5800	71	70	84
CMR-1445-2T/ATEX	2880		15,70	9,06	7,50	16500	87	141	163
CMR-1445-4T/ATEX	1410	5,20	3,00		1,10	8030	72	93	112
CMR-1650-2T/ATEX	2930		22,00	12,70	11,00	18850	89	178	258
CMR-1650-4T/ATEX	1400	6,93	4,00		1,50	10500	74	114	134
CMR-1650-6T/ATEX	930	4,16	2,40		0,75	7410	64	111	130
CMR-1856-4T/ATEX	1440	12,30	7,10		3,00	15150	79	152	175
CMR-1856-6T/ATEX	910	5,89	3,40		1,10	10050	70	145	166
CMR-2063-4T/ATEX	1440		12,00	6,93	5,50	24450	80	225	264
CMR-2063-6T/ATEX	940	7,62	4,40		1,50	16100	71	209	233
CMR-2271-4T/ATEX	1460		23,80	13,74	11,00	34610	85	315	412
CMR-2271-6T/ATEX	945	14,72	8,50		3,00	22750	76	280	320
CMR-2380-4T/ATEX	1465		42,00	24,00	22,00	48000	83	416	495
CMR-2380-6T/ATEX	965		16,40	9,47	7,50	30000	75	363	441



**Caractéristiques acoustiques**

Les valeurs indiquées sont déterminées au moyen de mesures du niveau de pression et de puissance sonore en dB(A) obtenues en champ libre à une distance équivalente à deux fois la somme de l'envergure du ventilateur à laquelle s'ajoute le diamètre de la turbine, au minimum 1,5 m.

Spectre de puissance acoustique Lw(A) en dB(A) par bande de fréquence en Hz.

Modèle	Lp dB (A)	63	125	250	500	1000	2000	4000	8000	Modèle	Lp dB (A)	63	125	250	500	1000	2000	4000	8000
CMR-1240-4T/ATEX	71	56	70	76	79	79	80	70	59	CMR-1856-6T/ATEX	70	61	69	81	83	80	81	71	60
CMR-1445-2T/ATEX	87	73	85	83	95	93	97	99	89	CMR-2063-4T/ATEX	80	80	85	91	93	91	88	81	73
CMR-1445-4T/ATEX	72	59	72	78	83	80	83	78	64	CMR-2063-6T/ATEX	71	69	70	82	82	81	83	73	63
CMR-1650-2T/ATEX	89	73	81	85	99	97	99	99	88	CMR-2271-4T/ATEX	85	83	84	93	96	98	99	95	82
CMR-1650-4T/ATEX	74	64	74	82	84	83	85	76	66	CMR-2271-6T/ATEX	76	73	73	87	86	90	90	79	68
CMR-1650-6T/ATEX	64	53	65	72	77	73	69	62	54	CMR-2380-4T/ATEX	83	76	78	94	91	96	97	93	82
CMR-1856-4T/ATEX	79	69	78	91	87	90	91	85	71	CMR-2380-6T/ATEX	75	68	70	86	83	88	89	85	74

**Dimensions mm**

**CMR-1240...2271**

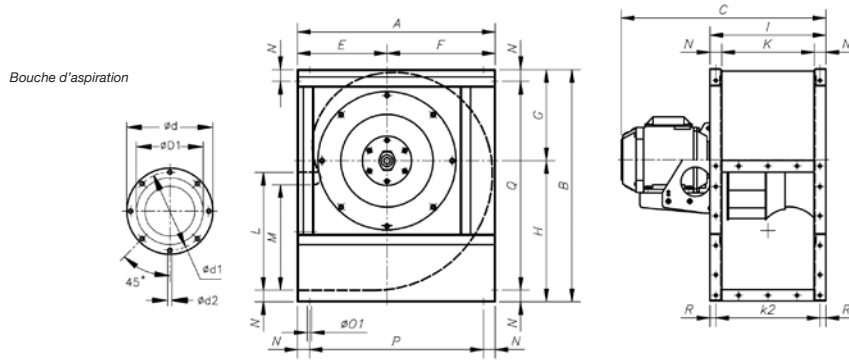

Ex-"e" Ex-"d"

Modèle	A	B	C	C	ØD1*	Ød	Ød1	Ød2	E	F	G	H	I	K	k2	L	M	N	Ø01	P	Q	R
CMR-1240-4T/ATEX	673	790	596	638	400	472	444	M.10	305	368	310	480	395	315	355	400	358	40	11	593	710	20
CMR-1445-2T/ATEX	765	880	774	857	450	522	494	M.10	350	415	339	541	445	355	403	450	404	45	11	675	790	21
CMR-1445-4T/ATEX	765	880	679	687	450	522	494	M.10	350	415	339	541	445	355	403	450	404	45	11	675	790	21
CMR-1650-2T/ATEX	832	970	945,5	1018	500	582	555	M.10	375	457	378	592	490	400	450	500	445	45	13	742	880	20
CMR-1650-4T/ATEX	832	970	724,5	724,5	500	582	555	M.10	375	457	378	592	490	400	450	500	445	45	13	742	880	20
CMR-1650-6T/ATEX	832	970	724,5	724,5	500	582	555	M.10	375	457	378	592	490	400	450	500	445	45	13	742	880	20
CMR-1856-4T/ATEX	925	1084	798	889	560	645	615	M.10	415	510	426	658	550	450	500	560	493	50	13	825	984	25
CMR-1856-6T/ATEX	925	1084	780,5	809	560	645	615	M.10	415	510	426	658	550	450	500	560	493	50	13	825	984	25
CMR-2063-4T/ATEX	1037	1218	937	1020	630	720	688	M.10	465	572	477	741	620	500	560	630	530	60	13	917	1098	30
CMR-2063-6T/ATEX	1037	1218	839	930	630	720	688	M.10	465	572	477	741	620	500	560	630	530	60	13	917	1098	30
CMR-2271-4T/ATEX	1173	1375	1129	1201	710	800	768	M.12	525	648	538	837	690	560	625	710	603	65	13	1043	1245	32,5
CMR-2271-6T/ATEX	1173	1375	973	1056	710	800	768	M.12	525	648	538	837	690	560	625	710	603	65	13	1043	1245	32,5

\* Diamètre nominal conduit recommandé.

**CMR-1240...2380**

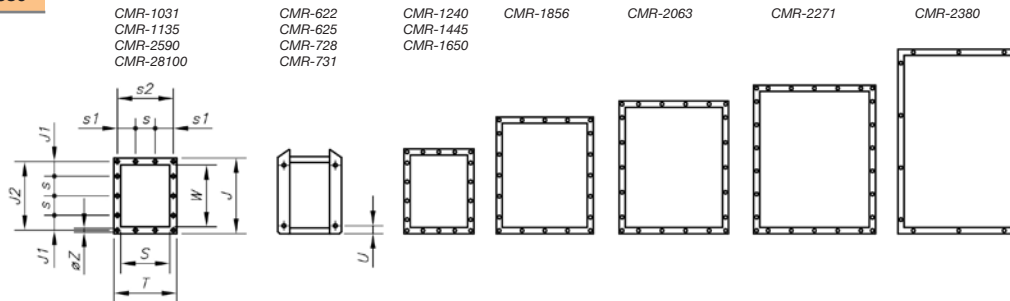

Modèle	T	J	J1	J2	S	s	s1	s2	W	Øz	U
CMR-1240	395	480	70	440	315	100	77,5	355	400	11	-
CMR-1445	445	540	99	498	355	100	102,5	403	450	11	-
CMR-1650	490	590	88	550	400	125	100	450	500	11	-
CMR-1856	550	660	55	610	450	125	125	500	560	13	-
CMR-2063	620	750	95	690	500	125	92,5	560	630	13	-
CMR-2271	690	840	75	775	560	125	62,5	625	710	13	-
CMR-2380	680	920	160	871	560	200	140	639	800	14	-

CMR-2380

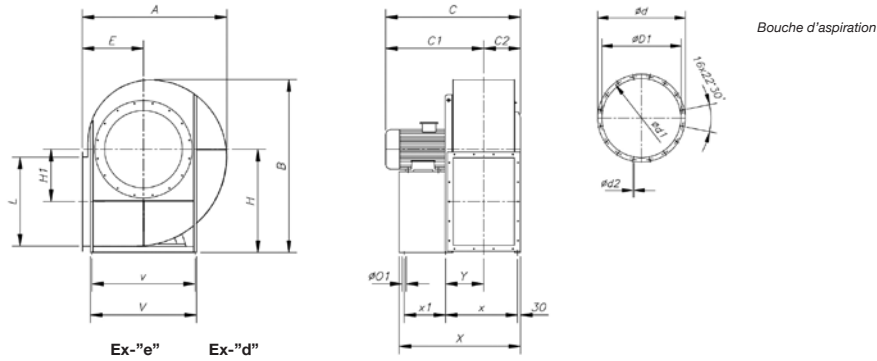

Modèle	A	B	C	C1	C	C1	C2	ØD1*	Ød	Ød1	Ød2	E	H	H1	L	Ø01	V	v	X	x	x1	Y
CMR-2380-4T/ATEX	1350	1660	1019	733	1063	777	286	808	906	861	11,5	560	1000	500	800	17	930	870	1102,5	667,5	370	352,5
CMR-2380-6T/ATEX	1350	1660	590	304	716	430	286	808	906	861	11,5	560	1000	500	800	17	930	870	1102,5	667,5	370	352,5

\* Diamètre nominal conduit recommandé.

Courbes caractéristiques

Q = Débit en m³/h, m³/s et cfm.

Pe = Pression statique en mmH₂O, Pa et in.wg.

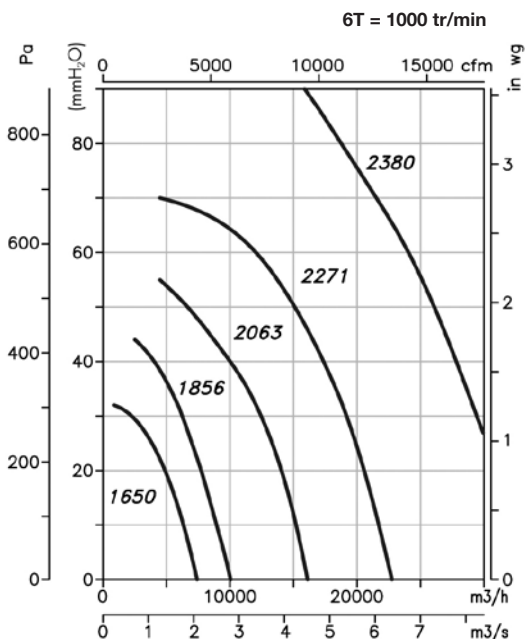
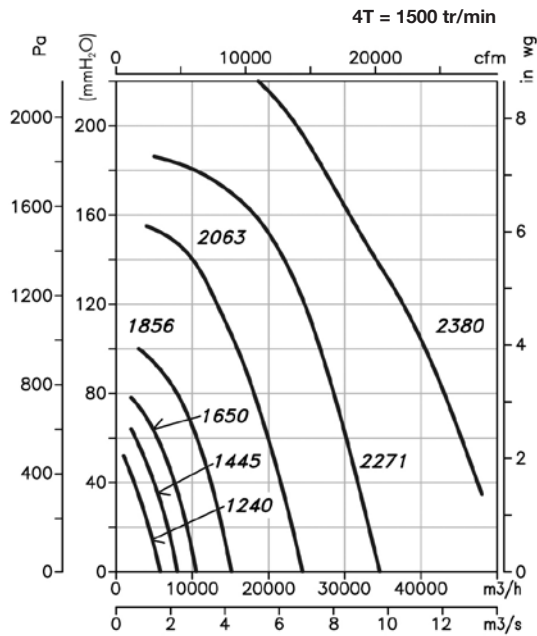
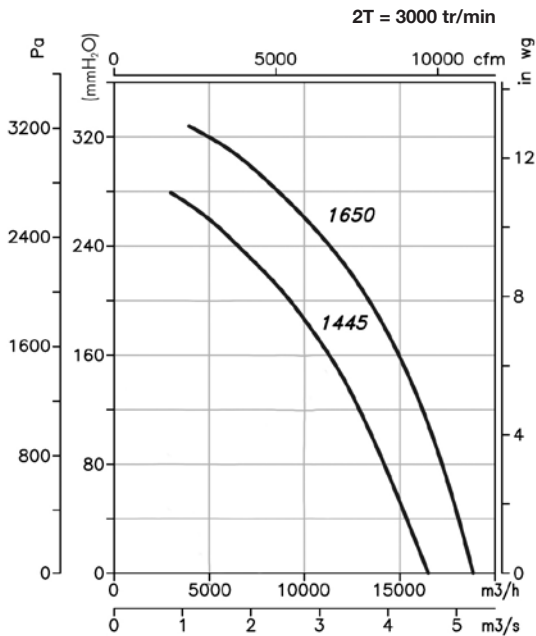

Orientations

Livraison standard LG 270.



Accessoires

Voir paragraphe consacré aux accessoires.



# CAS/ATEX

## Extracteurs centrifuges haute pression et à simple ouïe, certifiés ATEX



Extracteurs centrifuges haute pression et certifiés ATEX avec moteur anti-explosion CEE ExII2G Ex e, antidéflagrant CEE ExII2G Ex d, Ex tc ou Ex tb, conçus pour fonctionner en atmosphères explosives.

### Ventilateur :

- Gaine en tôle d'acier.
- Turbine à aubes inclinées vers l'arrière, en tôle d'acier galvanisé, sauf modèles 242-248-254-260-640-645-650 avec turbine en fonte d'aluminium.
- Anneau d'aspiration anti-étincelles en cuivre ou aluminium.

### Moteur :

- Moteurs classe F, avec roulements à billes, certifiés ATEX anti-explosion Ex e, antidéflagrants Ex d, Ex tc ou Ex tb.
- Triphasés 230/400 V - 50 Hz (jusqu'à 4 kW) et 400/690 V - 50 Hz (puissances supérieures à 4 kW).
- Température maximale de l'air à transporter : -20 °C +80 °C.



Marquage Ex "e" :  $\text{CE} \text{Ex} \text{II} 2\text{G} \text{Ex} \text{e}$   
 Marquage Ex "d" :  $\text{CE} \text{Ex} \text{II} 2\text{G} \text{Ex} \text{d}$   
 Marquage Ex tc :  $\text{CE} \text{Ex} \text{II} 3\text{D} \text{Ex} \text{tc}$   
 Marquage Ex tb :  $\text{CE} \text{Ex} \text{II} 2\text{D} \text{Ex} \text{tb}$   
 Organisme notifié : L.O.M.  
 N° d'identification : LOM4ATEX007

### Finition :

- Anticorrosion avec peinture ATEX sans composants ferreux, en résine polyester, polymérisée à 190 °C, après dégraissage et traitement nanotechnologique sans phosphate.

### Sur demande :

- Moteurs avec PTC intégrée.
- Bobinages spéciaux pour différentes tensions et fréquences.
- Construction ATEX pour différentes catégories.
- Extracteurs avec moteur à 2 vitesses.

### Code de commande

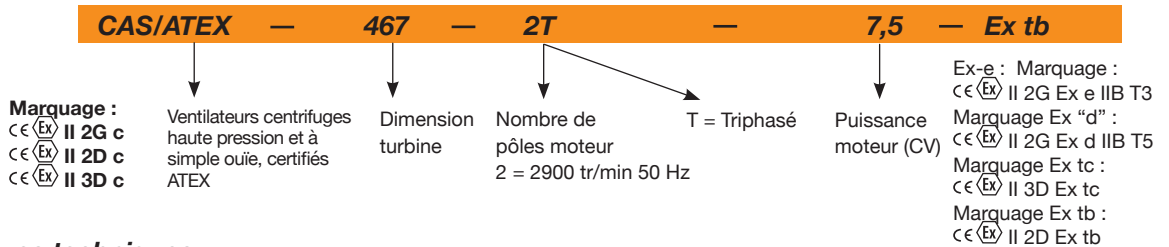

### Caractéristiques techniques

Modèle	Vitesse (tr/min)	Intensité maximale admissible (A)			Puissance installée (kW)	Débit maximum (m³/h)	Niveau pression acoustique dB(A)	Poids approx. (Kg)
		230 V	400 V	690 V				
CAS/ATEX-242-2T-0,33	2740	1,73	1,00		0,25	450	73	30,0
CAS/ATEX-242-2T-0,5	2770	2,08	1,20		0,37	650	73	31,0
CAS/ATEX-248-2T-0,75	2710	2,94	1,70		0,55	420	74	43,5
CAS/ATEX-248-2T-1	2820	3,46	2,00		0,75	500	75	45,0
CAS/ATEX-248-2T-1,5	2850	4,50	2,60		1,10	990	76	46,5
CAS/ATEX-254-2T-1,5	2850	4,50	2,60		1,10	600	76	56,5
CAS/ATEX-254-2T-2	2800	6,24	3,60		1,50	800	78	61,5
CAS/ATEX-254-2T-3	2860	8,66	5,00		2,20	1300	80	63,0
CAS/ATEX-260-2T-2	2800	6,24	3,60		1,50	500	77	75,0
CAS/ATEX-260-2T-3	2860	8,66	5,00		2,20	900	79	78,0
CAS/ATEX-463-2T-5,5	2910	15,42	8,90		4,00	1150	82	88,5
CAS/ATEX-463-2T-7,5	2880		10,50	6,09	5,50	2000	83	95,5
CAS/ATEX-467-2T-7,5	2880		10,50	6,09	5,50	1550	84	117,5
CAS/ATEX-467-2T-10	2880		15,70	9,06	7,50	2600	85	122,5
CAS/ATEX-571-2T-10	2880		15,70	9,06	7,50	2000	86	144,0
CAS/ATEX-571-2T-15	2930		22,00	12,70	11,00	3450	87	175,0
CAS/ATEX-640-2T-2	2800	6,24	3,60		1,50	2600	77	51,5
CAS/ATEX-645-2T-3	2860	8,66	5,00		2,20	2000	76	62,5
CAS/ATEX-645-2T-4	2845	12,12	7,00		3,00	3000	81	69,5
CAS/ATEX-650-2T-5,5	2910	15,42	8,90		4,00	3500	81	89,0
CAS/ATEX-650-2T-7,5	2880		10,50	6,09	5,50	4750	83	96,0
CAS/ATEX-852-2T-7,5	2880		10,50	6,09	5,50	3500	81	96,0
CAS/ATEX-852-2T-10	2880		15,70	9,06	7,50	5500	85	101,0
CAS/ATEX-856-2T-15	2930		22,00	12,70	11,00	7500	85	157,5
CAS/ATEX-863-2T-15	2930		22,00	12,70	11,00	4000	84	168,0
CAS/ATEX-863-2T-20	2935		27,40	15,90	15,00	7000	86	179,0
CAS/ATEX-971-2T-25	2930		32,40	18,70	18,50	5800	87	299,0
CAS/ATEX-971-2T-30	2935		38,00	22,00	22,00	8100	88	324,0
CAS/ATEX-971-2T-40	2940		50,00	29,00	30,00	12000	89	380,0
CAS/ATEX-1250-2T-15/A	2930		22,00	12,70	11,00	12000	84	220,0

**Caractéristiques techniques**

Modèle	Vitesse (tr/min)	Intensité maximale admissible (A)			Puissance installée (kW)	Débit maximum (m³/h)	Niveau pression acoustique dB(A)	Poids approx. (Kg)
		230 V	400 V	690 V				
CAS/ATEX-1456-2T-25/A	2930		32,40	18,70	18,50	18000	87	286,0
CAS/ATEX-1663-2T-50/A	2940		64,00	37,00	37,00	25000	92	425,0
CAS/ATEX-1671-2T-60/A	2940		76,00	44,00	45,00	27000	93	575,0
CAS/ATEX-2071-2T-100/A	2970		123,00	71,00	75,00	33600	95	750,0
CAS/ATEX-2080-2T-125/A	2970		151,00	87,00	90,00	42600	96	820,0
CAS/ATEX-790-2T-20	2935		27,40	15,90	15,00	2100	88	245,0
CAS/ATEX-980-2T-30	2935		38,00	22,00	22,00	4800	87	340,0
CAS/ATEX-990-2T-50	2940		64,00	37,00	37,00	6000	90	485,0
CAS/ATEX-1080-2T-40	2940		50,00	29,00	30,00	5400	88	420,0
CAS/ATEX-1090-2T-60	2940		76,00	44,00	45,00	6000	91	530,0

**Caractéristiques acoustiques**

Les valeurs indiquées sont déterminées au moyen de mesures du niveau de pression et de puissance sonore en dB(A) obtenues en champ libre à une distance équivalente à deux fois la somme de l'envergure du ventilateur à laquelle s'ajoute le diamètre de la turbine, au minimum 1,5 m.

**Spectre de puissance acoustique Lw(A) en dB(A) par bande de fréquence en Hz.**

Modèle	63	125	250	500	1000	2000	4000	8000
CAS								
242	50	61	67	76	83	82	79	72
248-0,75	51	62	68	77	84	83	80	73
248-1	52	63	69	78	85	84	81	74
248-1,5	53	64	70	79	86	85	82	75
254-1,5	55	66	71	81	88	87	84	77
254-2	57	68	73	83	90	89	86	79
254-3	56	68	76	85	90	92	89	82
260-2	53	69	69	83	88	88	85	78
260-3	55	71	71	85	90	90	87	80
463-5,5	57	69	82	91	93	93	89	80
463-7,5	58	70	83	92	94	94	90	81
467-7,5	69	74	83	95	95	97	93	85
467-10	70	75	84	96	96	98	94	86
571-10	64	76	86	96	99	99	94	86
571-15	65	77	87	97	100	100	95	87
640	56	67	75	82	88	84	83	76
645-3	55	66	74	81	87	83	82	75
645-4	55	66	77	86	90	91	87	79
650-5,5	59	75	84	90	93	90	85	78
650-7,5	52	68	81	91	96	93	85	78

**Dimensions mm**

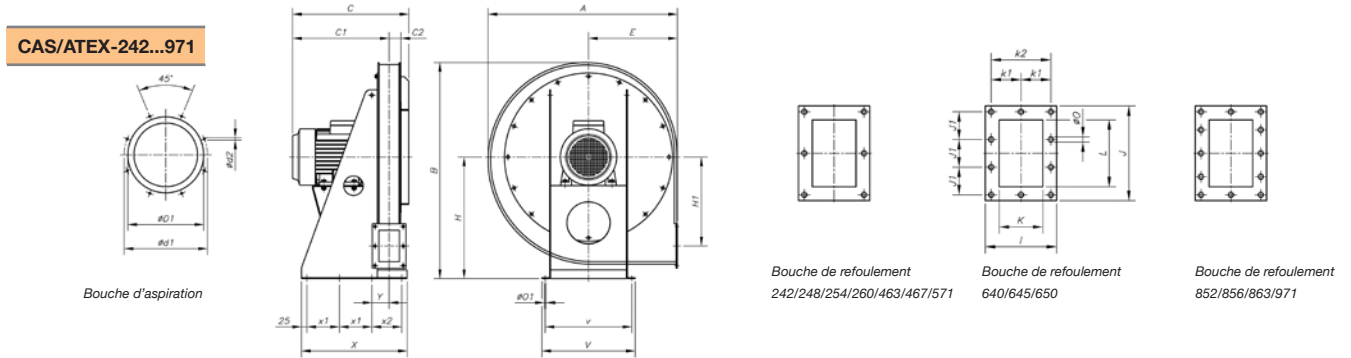

Modèle	A	B	C	C1	C2	øD1	ød1	ød2	E	H	H1	I	J	J1	K	k1	k2	L	øO	øO1	V	v	X	x1	x2	Y
CAS/ATEX-242-2T-0'33	576	662	282	219	33	100	130	M8	270	375	270	120	155	65	60	-	95	95	11	12	305	275	260	75	-	61
CAS/ATEX-242-2T-0'5	576	662	310	247	33	100	130	M8	270	375	270	120	155	65	60	-	95	95	11	12	305	275	260	75	-	61
CAS/ATEX-248-2T-0'75	639	728	315	249	36	112	140	M8	300	410	297	126	165	70	66	-	101	105	11	12	320	290	300	90	-	64
CAS/ATEX-248-2T-1'1'5	639	728	340	274	36	112	140	M8	300	410	297	126	165	70	66	-	101	105	11	12	320	290	300	90	-	64
CAS/ATEX-254-2T-1'5	699	788	365	294,5	40,5	125	155	M8	330	440	322	135	175	75	75	-	110	115	11	14	340	310	330	100	-	68,5
CAS/ATEX-254-2T-2	699	788	413	342,5	40,5	125	155	M8	330	440	322	135	175	75	75	-	110	115	11	14	340	310	330	100	-	68,5
CAS/ATEX-254-2T-3	699	788	443	372,5	40,5	125	155	M8	330	440	322	135	175	75	75	-	110	115	11	14	340	310	330	100	-	68,5
CAS/ATEX-260-2T-2/3	782	875	419	343,5	47,5	150	175	M8	370	485	362	145	185	80	85	-	120	125	11	14	380	350	370	115	-	73,5
CAS/ATEX-463-2T-5'5	782	875	459	383,5	45,5	200	240	M8	370	485	362	145	185	80	85	-	120	125	11	14	380	350	370	115	-	73,5
CAS/ATEX-463-2T-7'5	782	875	517	441,5	45,5	200	240	M8	370	485	362	145	185	80	85	-	120	125	11	14	380	350	370	115	-	73,5
CAS/ATEX-467-2T-7'5/10	833	945	530	442	48	224	258	M8	390	530	395	150	190	82,5	90	-	125	130	11	14	405	375	300	125	-	76
CAS/ATEX-571-2T-10	873	995	536	445,5	50,5	250	275	M8	410	560	410	155	205	90	95	-	130	145	11	14	430	400	350	150	-	79,5
CAS/ATEX-571-2T-15	873	995	671	580,5	50,5	250	275	M8	410	560	410	155	205	90	95	-	130	145	11	14	430	400	410	180	-	79,5
CAS/ATEX-640-2T-2	639	728	446	350,5	65,5	250	275	M8	300	410	250	185	260	78	125	80	-	200	11	14	340	310	350	100	-	93,5
CAS/ATEX-645-2T-3	699	788	461	358	73	250	275	M8	330	440	267,5	200	284	86	140	87,5	-	224	11	14	380	350	380	115	-	101
CAS/ATEX-645-2T-4	699	788	491	388	73	250	275	M8	330	440	267,5	200	284	86	140	87,5	-	224	11	14	380	350	380	115	-	101
CAS/ATEX-650-2T-5'5	782	875	534	421	83	250	275	M8	370	485	300	220	310	95	160	97,5	-	250	11	14	405	375	490	125	190	111
CAS/ATEX-650-2T-7'5	782	875	572	459	83	250	275	M8	370	485	300	220	310	95	160	97,5	-	250	11	14	405	375	490	125	190	111
CAS/ATEX-852-2T-7'5/10	833	945	603	470	94,5	380	310	M8	390	530	320	240	340	78	180	107,5	-	280	11	14	430	400	540	150	190	122
CAS/ATEX-856-2T-15	833	945	708	575	93	355	395	M8	390	530	320	240	340	78	180	107,5	-	280	11	14	430	400	600	180	190	122
CAS/ATEX-863-2T-15/20	873	995	728	585	103	355	410	M8	410	560	325	260	375	87,5	200	117,5	-	315	11	14	430	400	620	180	210	132
CAS/ATEX-971-2T-25	1012	1170	759	598	116	400	450	M10	460	670	420	294	425	100	224	132	-	355	11	14	550	510	715	150	215	145
CAS/ATEX-971-2T-30	1012	1170	881	720	116	400	450	M10	460	670	420	294	425	100	224	132	-	355	11	14	550	510	715	150	215	145
CAS/ATEX-971-2T-40	1012	1170	948	787	116	400	450	M10	460	670	420	294	425	100	224	132	-	355	11	14	550	510	715	150	215	145

Les dimensions correspondent à la version Ex "e".

Dimensions mm

CAS/ATEX-1250...2080

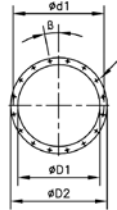

Bouche d'aspiration

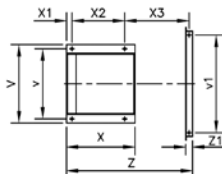
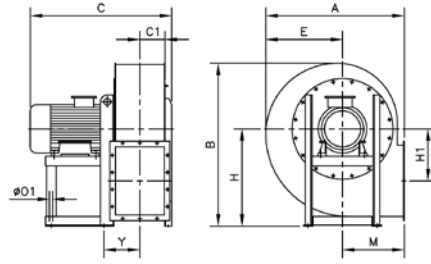

Bouche de refoulement

CAS-1250-2T-15/A  
CAS-1456-2T-25/A  
CAS-1663-2T-50/A

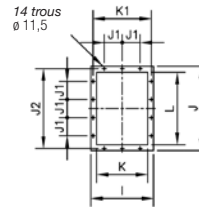

Bouche de refoulement

CAS-1671-2T-60/A  
CAS-2071-2T-100/A  
CAS-2080-2T-125/A

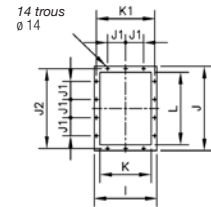

Modèle	A	B	C	C1	øD1	øD2	ød1	x ø	β	E	H	H1	I	J	J1	J2	K	K1	L	M	øO1	V	v	v1	X	X1	X2	X3	Y	Z	Z1
CAS-1250-2T-15/A	865	1055	885	160	361	441	405	8x11,5	22°30'	510	630	365	360	480	125	448	280	332	400	355	14	440	400	-	425	30	340	-	202	-	-
CAS-1456-2T-25/A	970	1185	900	183	456	535	497	12x12	15°	555	710	410	395	530	125	497	315	366	450	400	14	440	400	-	425	30	340	-	219	-	-
CAS-1663-2T-50/A	1010	1280	1035	183	568	668	629	16x11,5	11°15'	560	800	380	435	580	125	551	355	405	500	450	16	570	510	-	500	40	385	-	263	-	-
CAS-1671-2T-60/A	1130	1340	1160	206	638	738	698	16x13	11°15'	630	800	430	500	660	160	629	400	464	560	500	19	626	565	800	550	40	425	530	292	1025	60
CAS-2071-2T-100/A	1130	1340	1290	206	638	738	698	16x13	11°15'	630	800	430	500	660	160	629	400	464	560	500	21	760	680	800	700	50	550	545	307	1125	60
CAS-2080-2T-125/A	1270	1505	1345	231	718	818	775	16x13	11°15'	710	900	486	550	730	160	698	450	513	630	560	24	760	680	900	700	50	550	595	333	1225	60

CAS/ATEX-680...1090

Bouche d'aspiration

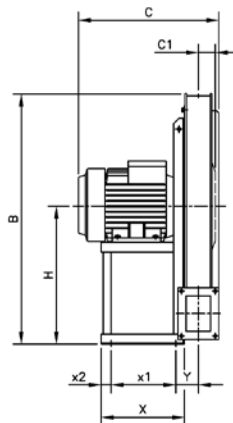
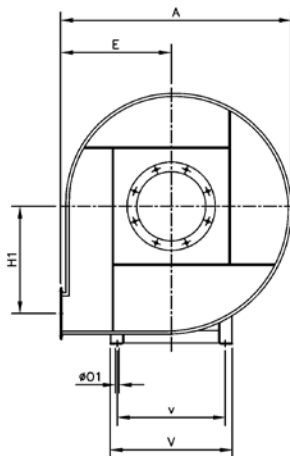
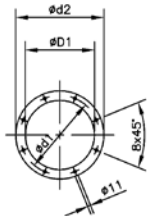

Bouche de refoulement  
CAS-680/790

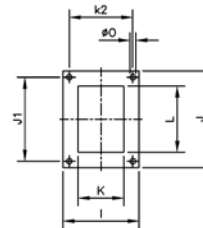

Bouche de refoulement  
CAS-980...1090

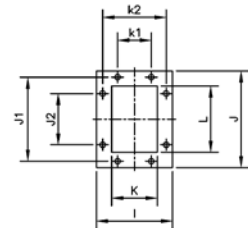

Modèle	A	B	C	C1	øD1	ød1	ød2	E	H	H1	I	J	J1	J2	K	k1	k2	L	øO	øO1	V	v	X	x1	x2	Y
CAS-680-2T-12'5	925	995	550	50	165	200	235	450	530	430	131	160	125	-	71	-	100	100	9	12	392	360	320	250	25	87
CAS-790-2T-20	1100	1180	650	58	185	219	255	530	630	520	140	172	140	-	80	-	112	112	9	14	440	400	425	340	30	103
CAS-980-2T-30	1120	1250	725	90	255	292	325	530	710	530	210	270	241	112	140	112	182	200	11,5	14	440	400	425	340	35	145
CAS-990-2T-50	1250	1400	900	100	286	332	366	600	800	600	230	294	265	112	160	112	200	224	11,5	16	570	510	500	385	40	165
CAS-1080-2T-40	1120	1250	850	90	255	392	325	530	710	530	210	270	241	112	140	112	182	200	11,5	16	570	510	500	385	40	155
CAS-1090-2T-60	1250	1400	930	100	286	332	366	600	800	600	230	294	265	112	160	112	200	224	11,5	16	626	565	550	425	40	175

**Courbes caractéristiques**

Q = Débit en m³/h, m³/s et cfm.

Pe = Pression statique en mmH<sub>2</sub>O, Pa et inwg.

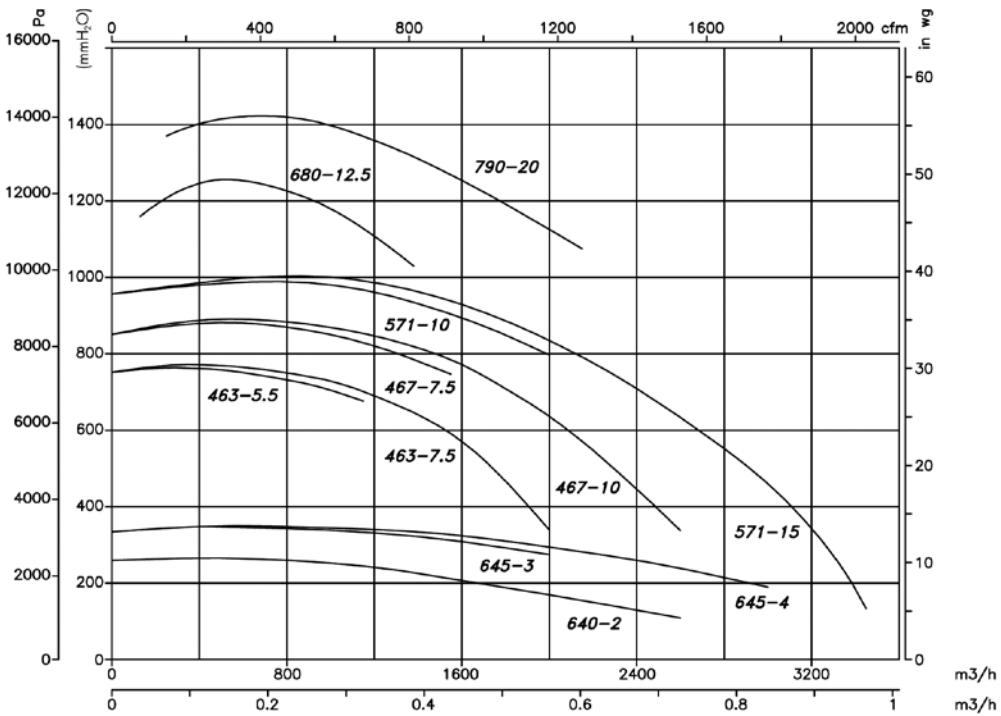
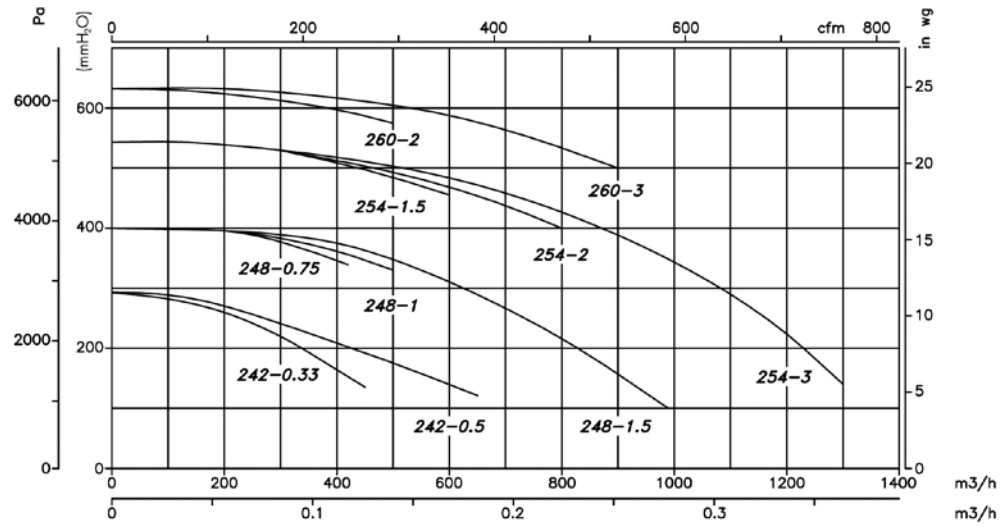

**Accessoires**

Voir paragraphe consacré aux accessoires.



INT



AR



VSD3/A-RFT  
VSD1/A-RFM



TABLEAUX



RPA



B



BIC



ACE/ATEX



CJACUS



REG



S



INT-ATEX

**Courbes caractéristiques**

Q = Débit en m³/h, m³/s et cfm.

Pe = Pression statique en mmH₂O, Pa et inwg.

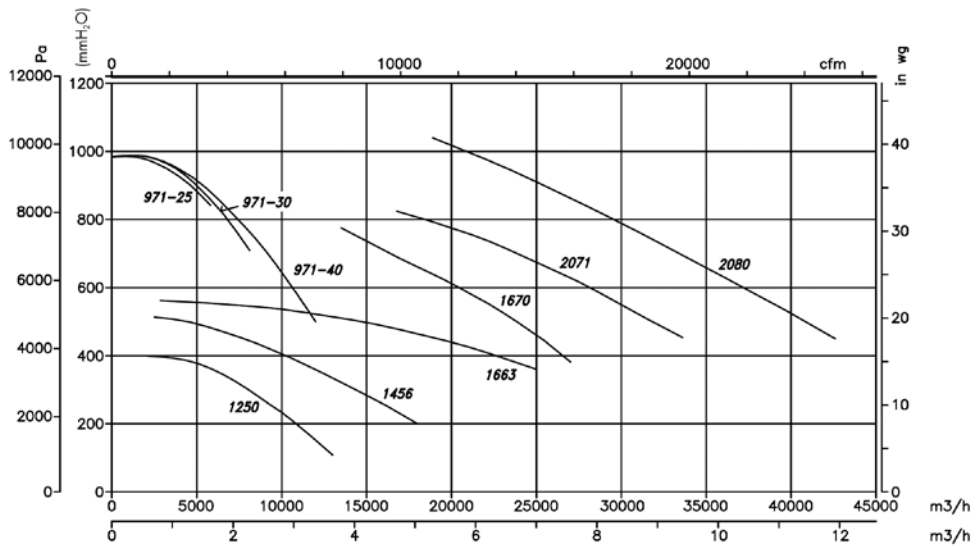
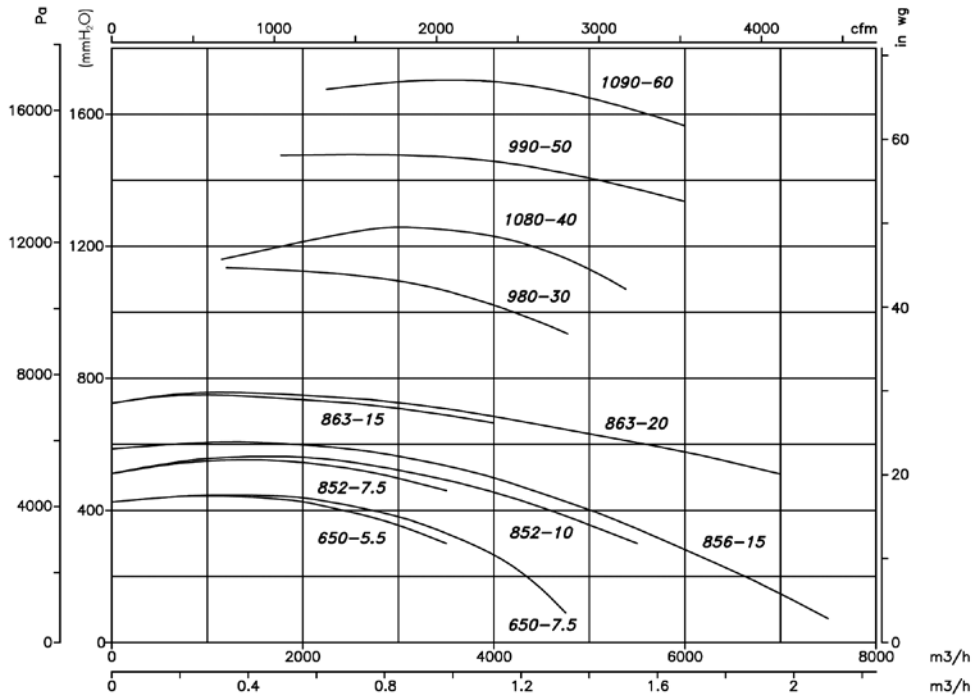

**Orientations**

Livraison standard LG 270.  
Positions LG 180 sur demande  
et avec dimensions de fixations  
spéciales.



Livraison sur demande.  
Positions RD 180 avec dimensions  
d'ancrage spéciales.



# CA/ATEX



Construction en aluminium anti-étincelles.

## Extracteurs centrifuges haute pression et à simple ouïe en fonte d'aluminium certifiés ATEX

Extracteurs centrifuges haute pression, avec gaine et turbine en fonte d'aluminium et certifiés ATEX avec moteur anti-explosion CEE ExII2G Ex e, antidéflagrant CEE ExII2G Ex d, Ex tc ou Ex tb, conçus pour fonctionner en atmosphères explosives.

### Ventilateur :

- Gaine en fonte d'aluminium.
- Turbine en fonte d'aluminium.

### Moteur :

- Moteurs classe F, avec roulements à billes, certifiés ATEX anti-explosion Ex e, antidéflagrants Ex d, Ex tc ou Ex tb.
- Triphasés 230/400 V - 50 Hz (jusqu'à 4 kW) et 400/690 V - 50 Hz (puissances supérieures à 4 kW).
- Température maximale de l'air à transporter : -20 °C +80 °C.



Marquage Ex "e" : CEE Ex II 2G Ex e  
 Marquage Ex "d" : CEE Ex II 2G Ex d  
 Marquage Ex tc : CEE Ex II 3D Ex tc  
 Marquage Ex tb : CEE Ex II 2D Ex tb  
 Organisme notifié : L.O.M.  
 N° d'identification : LOM4ATEX007

### Finition :

- Anticorrosion avec peinture ATEX sans composants ferreux, en résine polyester, polymérisée à 190 °C, après dégraissage et traitement nanotechnologique sans phosphate.

### Sur demande :

- Moteurs avec PTC intégrée.
- Bobinages spéciaux pour différentes tensions et fréquences.
- Construction ATEX pour différentes catégories.
- Extracteurs avec moteur à 2 vitesses.

## Code de commande

**CA/ATEX** — **148** — **2T** — **0,75** — **Ex-d**

Ventilateurs centrifuges haute pression et à simple ouïe avec gaine et turbine en fonte d'aluminium certifiés ATEX

Marquage :  
 CEE Ex II 2G c  
 CEE Ex II 2D c  
 CEE Ex II 3D c

Dimension turbine

Nombre de pôles moteur  
 2 = 2900 tr/min  
 50 Hz

T = Triphasé

Puissance moteur (CV)

Ex-e : Marquage : CEE Ex II 2G Ex e IIB T3  
 Marquage Ex "d" : CEE Ex II 2G Ex d IIB T5  
 Marquage Ex tc : CEE Ex II 3D Ex tc  
 Marquage Ex tb : CEE Ex II 2D Ex tb

## Caractéristiques techniques

Modèle	Vitesse (tr/min)	Intensité maximale admissible (A)			Puissance installée (kW)	Débit maximum (m³/h)	Niveau pression acoustique dB(A)	Poids approx. (Kg)
		230 V	400 V	690 V				
CA/ATEX-234-2T	2770	2,08	1,20	0,37	220	72	10,2	
CA/ATEX-142-2T-0,33	2740	1,73	1,00	0,25	275	73	22,5	
CA/ATEX-142-2T-0,5	2770	2,08	1,20	0,37	350	73	22,5	
CA/ATEX-148-2T-0,75	2710	2,94	1,70	0,55	400	74	28,0	
CA/ATEX-148-2T-1	2820	3,46	2,00	0,75	490	75	30,0	
CA/ATEX-148-2T-1,5	2850	4,50	2,60	1,10	610	76	32,0	
CA/ATEX-154-2T-1,5	2850	4,50	2,60	1,10	600	78	46,0	
CA/ATEX-154-2T-2	2800	6,24	3,60	1,50	800	79	48,5	
CA/ATEX-154-2T-3	2860	8,66	5,00	2,20	1280	80	50,5	
CA/ATEX-160-2T-2	2800	6,24	3,60	1,50	500	83	57,0	
CA/ATEX-160-2T-3	2860	8,66	5,00	2,20	900	84	58,0	
CA/ATEX-166-2T-3	2860	8,66	5,00	2,20	500	84	67,0	
CA/ATEX-166-2T-4	2845	12,12	7,00	3,00	950	85	73,0	
CA/ATEX-166-2T-5,5	2910	15,42	8,90	4,00	1600	86	76,0	
CA/ATEX-172-2T-5,5	2910	15,42	8,90	4,00	1100	87	90,0	
CA/ATEX-172-2T-7,5	2880		10,50	6,09	5,50	1710	88	112,0
CA/ATEX-172-2T-10	2880		15,70	9,06	7,50	2300	89	124,0



**Caractéristiques acoustiques**

Les valeurs indiquées sont déterminées au moyen de mesures du niveau de pression et de puissance sonore en dB(A) obtenues en champ libre à une distance équivalente à deux fois la somme de l'envergure du ventilateur à laquelle s'ajoute le diamètre de la turbine, au minimum 1,5 m.

Spectre de puissance acoustique Lw(A) en dB(A) par bande de fréquence en Hz.

Modèle	63	125	250	500	1000	2000	4000	8000	Modèle	63	125	250	500	1000	2000	4000	8000
234	38	51	65	72	80	79	73	64	160-2	54	67	81	88	96	94	88	80
142	39	52	66	73	81	80	74	65	160-3	55	68	82	89	97	95	89	81
148-0,75	43	56	70	77	85	83	77	69	166-3	55	68	82	89	97	95	89	81
148-1	44	57	71	78	86	84	78	70	166-4	56	69	83	90	98	96	90	82
148-1,5	45	58	72	79	87	85	79	71	166-5,5	57	70	84	91	99	97	91	83
154-1,5	47	60	74	81	89	87	81	73	172-5,5	59	72	86	93	101	100	94	85
154-2	48	61	75	82	90	88	82	74	172-7,5	60	73	87	94	102	101	95	86
154-3	49	62	76	83	91	89	83	75	172-10	61	74	88	95	103	102	96	87

**Dimensions mm**

**CA/ATEX-234**

Modèle	A	A1	B	C	C1	C2	øD	ød	ød1	ød2	E	H	H1	I	J	øK	k	øO	øO1	V	v	x1	Y
CA-234-2T-0,33	376	381	415	272	242,5	29,5	98	130	115	M4	175	225	187	98	63	40	72	9	9	180	120	40	94
CA-234-2M-0,33	376	381	415	272	242,5	29,5	98	130	115	M4	175	225	187	98	63	40	72	9	9	180	120	40	94

**CA/ATEX-142...172**

Modèle	A	A1	B	C	C1	C2	øD	ød	ød1	ød2	E	H	H1	I	J	øK	øk	øO	øO1	V	v	x1	Y
CA-142-2T-0'33	494	488	540	270	221,52	48,5	90	160	130	M8	240	301	235	120	60	90	11	12	300	270	130	51	
CA-142-2T-0'5	494	488	540	290	241,5	48,5	90	160	130	M8	240	301	235	120	60	90	11	12	300	270	130	51	
CA-148-2T-0'75	563	557,5	639	308,5	251,5	57	100	170	140	M8	270	360	269,5	150	73	110	11	12	330	290	140	60	
CA-148-2T-1	563	557,5	639	324,5	267,5	57	100	170	140	M8	270	360	269,5	150	73	110	11	12	330	290	140	60	
CA-148-2T-1'5	563	557,5	639	324,5	267,5	57	100	170	140	M8	270	360	269,5	150	73	110	11	12	330	290	140	60	
CA-154-2T-1'5	630	625	708	348	268,5	79,5	115	183	155	M10	300	395	308	160	80	120	13	12	356	320	210	62	
CA-154-2T-2	630	625	708	371	291,5	79,5	115	183	155	M10	300	395	308	160	80	120	13	12	356	320	210	62	
CA-154-2T-3	630	625	708	396	316,5	79,5	115	183	155	M10	300	395	308	160	80	120	13	12	356	320	210	62	
CA-160-2T-2	708	699	785	381	291	90	130	230	192	M10	336	440	338	160	85	120	13	12	373	322	220	62	
CA-160-2T-3	708	699	785	406	316	90	130	230	192	M10	336	440	338	160	85	120	13	12	373	322	220	62	
CA-166-2T-3	759	752	866	399	319,5	79,5	140	230	200	M10	364	490	372	160	85	120	13	12	450	400	245	70	
CA-166-2T-4	759	752	866	423	343,5	79,5	140	230	200	M10	364	490	372	160	85	120	13	12	450	400	245	70	
CA-166-2T-5'5	759	752	866	445	365,5	79,5	140	230	200	M10	364	490	372	160	85	120	13	12	450	400	265	70	
CA-172-2T-5'5	818	813	923	451	371	80	148	230	200	M10	390	516	404	175	90	140	13	12	450	400	260	78	
CA-172-2T-7'5	818	813	923	492	412	80	148	230	200	M10	390	516	404	175	90	140	13	12	450	400	300	78	
CA-172-2T-10	818	813	923	492	412	80	148	230	200	M10	390	516	404	175	90	140	13	12	450	400	300	78	

Les dimensions correspondent à la version Ex "e".

**Courbes caractéristiques**

Q = Débit en m<sup>3</sup>/h, m<sup>3</sup>/s et cfm.

Pe = Pression statique en mmH<sub>2</sub>O, Pa et inwg.

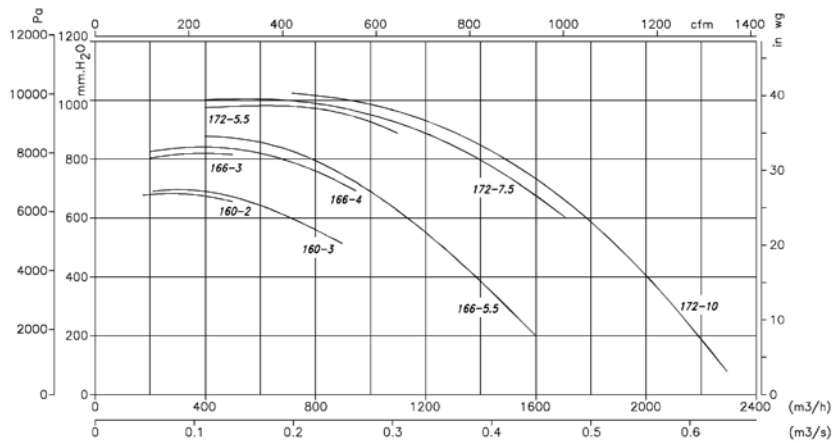
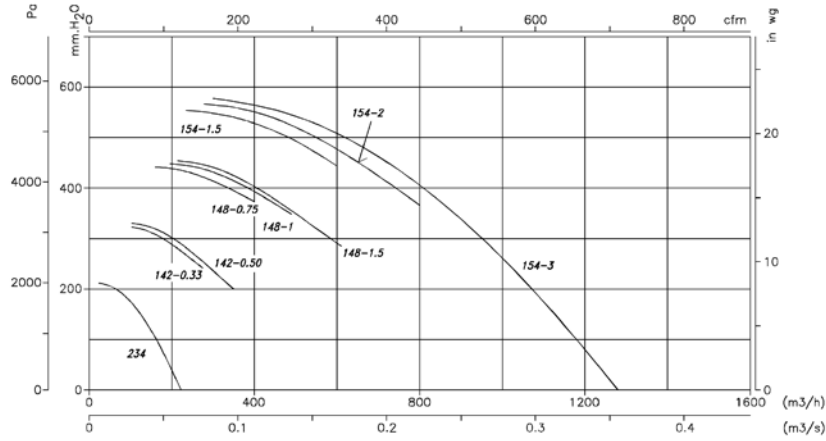

**Orientations**

Livraison standard LG 270.

Positions LG 180 sur demande et dimensions d'ancrage spéciales.



**Accessoires**

Voir paragraphe consacré aux accessoires.



# HT/ATEX

## Tourelles d'extraction hélicoïdes de toiture certifiées ATEX et avec marquage possible Ex e, Ex d, Ex tc et Ex tb



Tourelles d'extraction de toiture avec socle plat et certifiées ATEX avec moteur anti-explosion CEE ExII2G Ex e, antidéflagrant CEE ExII2G Ex d, Ex tc ou Ex tb, conçues pour fonctionner en atmosphères explosives dues à la présence de gaz ou de poussières.

### Ventilateur :

- Socle de support en tôle d'acier, avec bande d'aluminium dans la zone de l'hélice selon la norme EN-14986:2007.
- Hélice en fonte d'aluminium.
- Presse-étoupe anti-étincelles inclus.
- Grille de protection contre les contacts selon la norme UNE-EN ISO 12499:2010.
- Chapeau déflecteur pare-pluie en tôle d'aluminium, avec protection anticorrosion, à l'exception des modèles 80, 90 et 100 en polyester.
- Sens de l'air moteur-hélice.

### Moteur :

- Moteurs classe F, avec roulements à billes, certifiés ATEX anti-explosion Ex e, antidéflagrants Ex d, Ex tc ou Ex tb.
- Triphasés 230/400 V - 50 Hz (jusqu'à 4 kW) et 400/690 V - 50 Hz (puissances supérieures à 4 kW).
- Température de fonctionnement : -20 °C +40 °C.



Marquage Ex "e" :  $\text{C} \llcorner \text{Ex} \text{ II 2G Ex e}$   
 Marquage Ex "d" :  $\text{C} \llcorner \text{Ex} \text{ II 2G Ex d}$   
 Marquage Ex tc :  $\text{C} \llcorner \text{Ex} \text{ II 3D Ex tc}$   
 Marquage Ex tb :  $\text{C} \llcorner \text{Ex} \text{ II 2D Ex tb}$   
 Organisme notifié : L.O.M.  
 N° d'identification : LOM3ATEX0157

### Finition :

- Anticorrosion avec peinture ATEX sans composants ferreux, en résine polyester, polymérisée à 190 °C, après dégraissage et traitement nanotechnologique sans phosphate.

### Sur demande :

- Moteurs avec PTC intégrée.
- Bobinages spéciaux pour différentes tensions et fréquences.
- Construction ATEX pour différentes catégories.
- Extracteurs avec moteur à 2 vitesses.
- Moteurs monophasés antidéflagrants Ex d.

## Code de commande

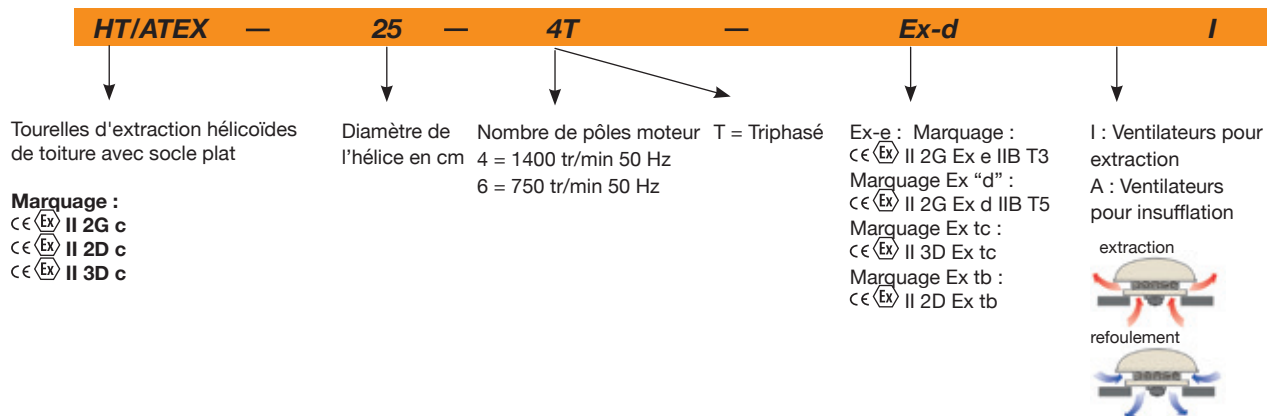

## Caractéristiques techniques

Modèle	Vitesse (tr/min)	Intensité maximale admissible (A)			Puissance installée (kW)	Débit maximum (m³/h)	Niveau de pression acoustique dB (A)		Poids approx. (Kg)
		230 V	400 V	690 V			Aspiration	Refoulement	
HT/ATEX-25-4T	1320	0,65	0,38		0,09	1080	41	40	12,5
HT/ATEX-31-4T	1320	0,65	0,38		0,09	1800	47	46	13,3
HT/ATEX-35-4T	1320	0,65	0,38		0,09	2600	48	47	17,5
HT/ATEX-40-4T	1370	2,08	1,20		0,25	4600	51	50	21,0
HT/ATEX-45-4T	1370	2,60	1,50		0,37	6500	55	53	29,0
HT/ATEX-50-4T	1410	2,94	1,70		0,55	8500	59	57	36,0
HT/ATEX-56-4T	1410	3,81	2,20		0,75	9800	61	57	35,0
HT/ATEX-56-6T	910	2,42	1,40		0,25	6600	48	46	46,0
HT/ATEX-63-4T	1410	5,20	3,00		1,10	14000	63	59	65,8
HT/ATEX-63-6T	935	2,77	1,60		0,37	9200	52	49	61,8
HT/ATEX-71-4T	1400	6,93	4,00		1,50	18000	69	67	64,0
HT/ATEX-71-6T	930	3,46	2,00		0,55	12200	58	56	64,9
HT/ATEX-80-4T	1410	9,01	5,20		2,20	26200	73	70	87,8

## Caractéristiques techniques

Modèle	Vitesse (tr/min)	Intensité maximale admissible (A)			Puissance installée (kW)	Débit maximum (m³/h)	Niveau de pression acoustique dB (A)		Poids approx. (Kg)
		230 V	400 V	690 V			Aspiration	Refolement	
HT/ATEX-80-6T	910	5,89	3,40		1,10	18000	64	61	81,8
HT/ATEX-90-4T	1440	12,30	7,10		3,00	31500	77	74	94,0
HT/ATEX-90-6T	940	7,62	4,40		1,50	21200	68	65	91,0
HT/ATEX-100-4T-7,5	1440		12,00	6,93	5,50	37000	80	77	114,0
HT/ATEX-100-4T-10	1448		16,30	9,41	7,50	44000	84	81	125,0
HT/ATEX-100-6T-2	940	7,62	4,40		1,50	25000	71	68	102,0
HT/ATEX-100-6T-3	940	9,35	5,40		2,20	28200	75	72	106,0

## Caractéristiques acoustiques

Les valeurs indiquées sont déterminées au moyen de mesures du niveau de pression et de puissance sonore en dB (A) obtenues en champ libre à une distance de 6 m.

Spectre de puissance acoustique Lw(A) en dB(A) par bande de fréquence en Hz.

Valeurs prises à l'aspiration aux 2/3 du débit maximum (2/3 Qmax).

Modèle	63	125	250	500	1000	2000	4000	8000
25	27	37	54	54	62	58	51	42
31	33	43	60	60	68	64	57	48
35	34	44	61	61	69	65	58	49
40	28	45	57	65	70	70	66	59
45	32	49	61	69	74	74	70	63
50	36	53	65	73	78	78	74	67
56-4	38	55	67	75	80	80	76	69
56-6	25	42	54	62	67	67	63	56
63-4	40	57	69	77	82	82	78	71
63-6	29	46	58	66	71	71	67	60
71-4	46	63	75	83	88	88	84	77
71-6	35	52	64	72	77	77	73	66
80-4	57	78	85	90	93	89	82	71
80-6	48	69	76	81	84	80	73	62
90-4	61	82	89	94	97	93	86	75
90-6	52	73	80	85	88	84	77	66
100-4-7,5	64	85	92	97	100	96	89	78
100-4-10	68	89	96	101	104	100	93	82
100-6-2	55	76	83	88	91	87	80	69
100-6-3	59	80	87	92	95	91	84	73
100-8-1,5	48	69	76	81	84	80	73	62
100-8-2	50	71	78	83	86	82	75	64

Valeurs prises au refolement aux 2/3 du débit maximum (2/3 Qmax).

Modèle	63	125	250	500	1000	2000	4000	8000
25	26	36	53	53	61	57	50	41
31	32	42	59	59	67	63	56	47
35	33	43	60	60	68	64	57	48
40	27	44	56	64	69	69	65	58
45	30	47	59	67	72	72	68	61
50	34	51	63	71	76	76	72	65
56-4	34	51	63	71	76	76	72	65
56-6	23	40	52	60	65	65	61	54
63-4	36	53	65	73	78	78	74	67
63-6	26	43	55	63	68	68	64	57
71-4	44	61	73	81	86	86	82	75
71-6	33	50	62	70	75	75	71	64
80-4	54	75	82	87	90	86	79	68
80-6	45	66	73	78	81	77	70	59
90-4	58	79	86	91	94	90	83	72
90-6	49	70	77	82	85	81	74	63
100-4-7,5	61	82	89	94	97	93	86	75
100-4-10	65	86	93	98	101	97	90	79
100-6-2	52	73	80	85	88	84	77	66
100-6-3	56	77	84	89	92	88	81	70
100-8-1,5	45	66	73	78	81	77	70	59
100-8-2	47	68	75	80	83	79	72	61

## Dimensions mm

Modèle	A	B	C	D	E	ØF	G	H	ØI	ØJ
HT-25	400	176	44	40	140	620	450	360	12	346
HT-31	423	176	67	40	140	620	500	410	12	416
HT-35	472	228	64	40	140	770	560	450	12	486
HT-40	478	228	82	40	128	770	630	530	12	536
HT-45-4T	550	266	88	50	146	960	710	590	12	596
HT-50-4T	575	296	83	50	146	1090	800	680	12	676
HT-56-4T	607	296	117	40	154	1090	900	750	14	758
HT-56-6	589	296	117	40	136	1090	900	750	14	758
HT-63-4	714	357	136	40	182	1285	1000	850	14	735
HT-63-6	667	357	136	40	135	1285	1000	850	14	735
HT-71-4T	740	357	166	40	178	1285	1000	850	14	815
HT-71-6	689	357	166	40	178	1285	1000	850	14	815
HT-80-4	840	357	244	50	189	1285	1150	1000	14	905
HT-80-6	804	357	244	50	153	1285	1150	1000	14	905
HT-90-4	892	440	213	50	189	1580	1150	1000	14	1020
HT-90-6	896	440	213	50	193	1580	1150	1000	14	1020
HT-100-4T	997	440	284	50	223	1580	1250	1100	14	1120
HT-100-6T-2	940	440	284	50	166	1580	1250	1100	14	1120
HT-100-6T-3	957	440	284	50	183	1580	1250	1100	14	1120

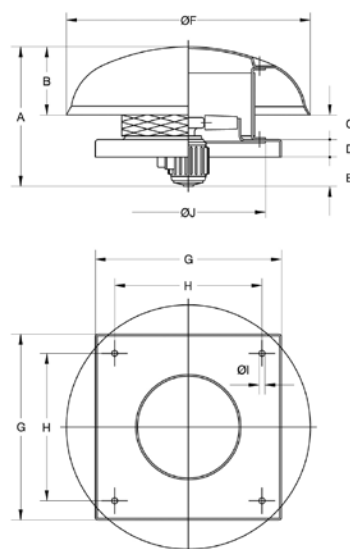

**Courbes caractéristiques**

Q = Débit en m<sup>3</sup>/h, m<sup>3</sup>/s et cfm.

Pe = Pression statique en mmH<sub>2</sub>O, Pa et inwg.

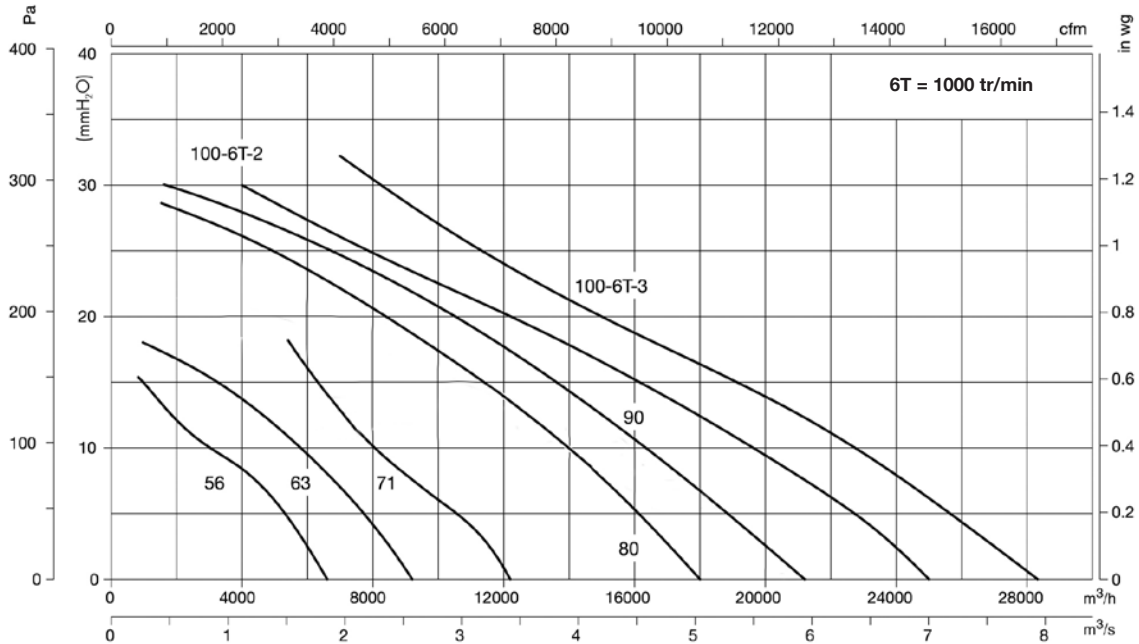
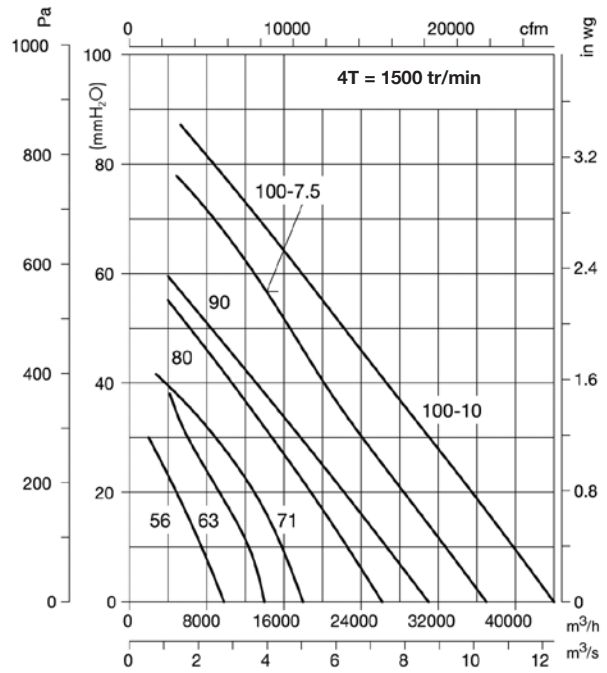
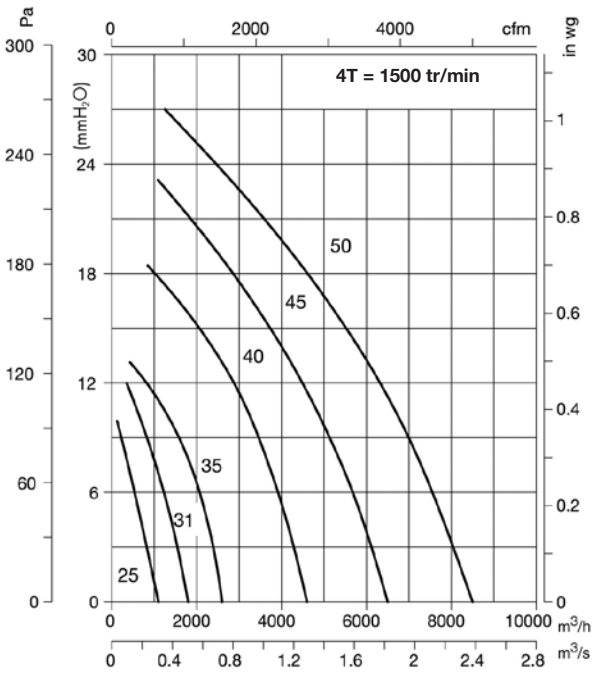

**Accessoires**

Voir paragraphe consacré aux accessoires.

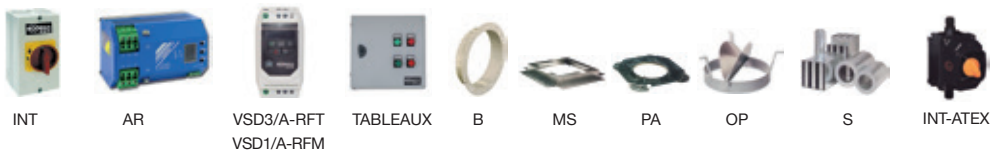



### Caractéristiques acoustiques

Les valeurs indiquées sont déterminées au moyen de mesures du niveau de pression et de puissance sonore en dB (A) obtenues en champ libre à une distance de 6 m.

Spectre de puissance acoustique Lw(A) en dB(A) par bande de fréquence en Hz.

Valeurs prises à l'aspiration aux 2/3 du débit maximum (2/3 Qmax).

Modèle	63	125	250	500	1000	2000	4000	8000
280-4	35	41	52	55	56	52	50	44
315-4	42	51	56	56	60	59	52	46
315-6	31	40	45	45	49	48	41	35
355-4	46	55	60	60	64	63	56	50
355-6	34	43	48	48	52	51	44	38
400-4	50	56	62	62	65	68	59	53
400-6	39	45	51	51	54	57	48	42
450-4	57	63	69	69	72	75	66	60
450-6	46	52	58	58	61	64	55	49
500-4	62	69	74	74	78	77	70	65
500-6	50	57	62	62	66	65	58	53
630-6	54	60	65	66	70	69	62	55
710-6	57	63	68	69	73	72	65	58
800-6	61	67	72	73	77	76	69	62

Valeurs prises au refoulement aux 2/3 du débit maximum (2/3 Qmax).

Modelo	63	125	250	500	1000	2000	4000	8000
280-4	39	44	58	60	61	61	56	51
315-4	41	50	60	64	67	64	57	51
315-6	30	39	49	53	56	53	46	40
355-4	44	53	63	67	70	67	60	54
355-6	34	43	53	57	60	57	50	44
400-4	49	61	69	71	72	72	64	56
400-6	38	50	58	60	61	61	53	45
450-4	56	68	76	78	79	79	71	63
450-6	45	57	65	67	68	68	60	52
500-4	60	72	80	82	83	80	73	65
500-6	50	62	70	72	73	70	63	55
630-6	50	64	72	76	75	72	66	60
710-6	54	68	76	80	79	76	70	64
800-6	57	71	79	83	72	79	73	67

Afin d'obtenir les spectres de puissance acoustique Lwa en dB(A) à l'aspiration au débit maximum (Qmax), ajouter au niveau de pression sonore LpA indiqué sur les courbes caractéristiques, les valeurs figurant dans le tableau suivant :

Bande de fréquence en Hz							
63	125	250	500	1000	2000	4000	8000
2	9	15	15	18	18	11	5

### Dimensions mm

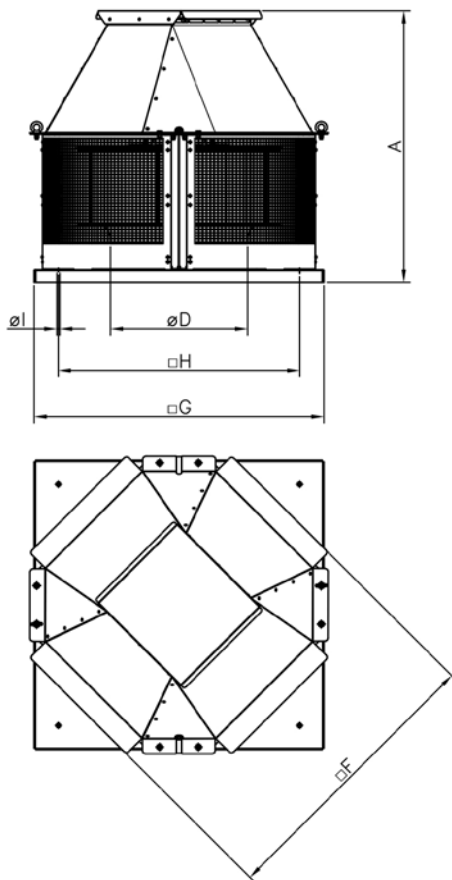

Modèle	A	ØD*	F	G	H	ØI
RFHD-280	515	250	460	450	360	12
RFHD-315	540	250	460	450	360	12
RFHD-355	610	355	565	560	450	12
RFHD-400	665	355	565	560	450	12
RFHD-450	720	500	735	710	590	12
RFHD-500	755	500	735	710	590	12
RFHD-630	845	630	890	900	750	14
RFHD-710	995	710	1110	1100	900	14
RFHD-800	1065	710	1110	1100	900	14

(\*) Diamètre nominal conduit recommandé.

**Courbes caractéristiques**

Q = Débit en m<sup>3</sup>/h, m<sup>3</sup>/s et cfm.

Pe = Pression statique en mmH<sub>2</sub>O, Pa et in wg.

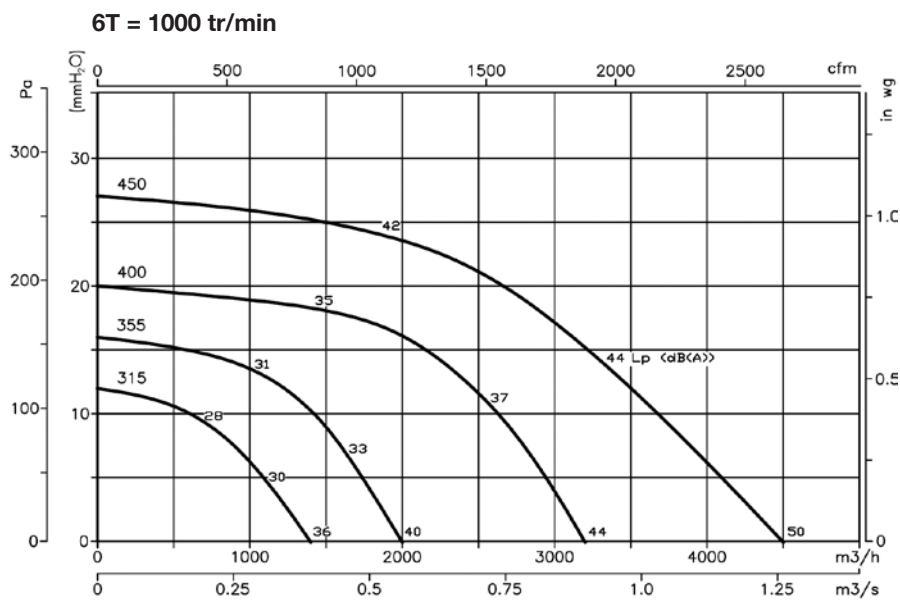
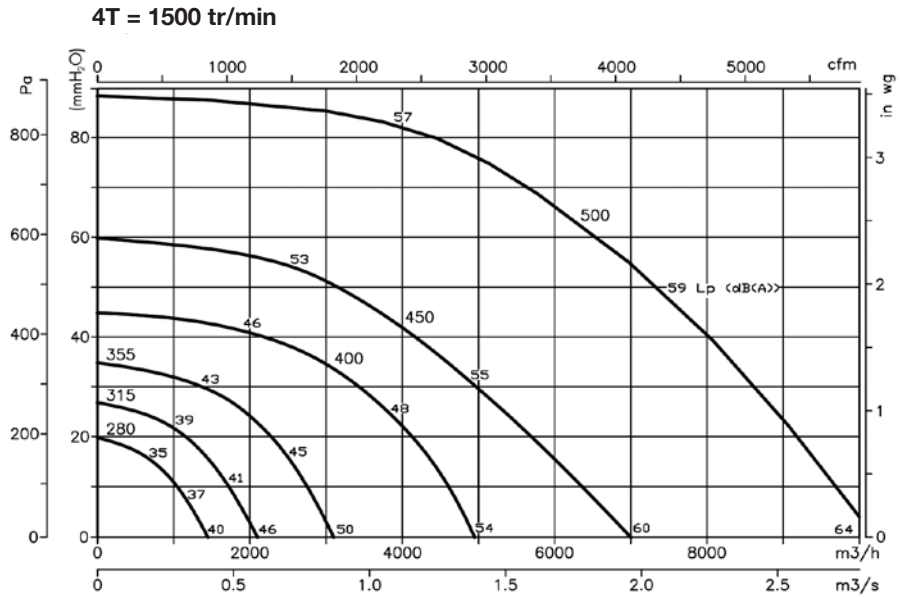



**Courbes caractéristiques**

Q = Débit en m<sup>3</sup>/h, m<sup>3</sup>/s et cfm.

Pe = Pression statique en mmH<sub>2</sub>O, Pa et inwg.

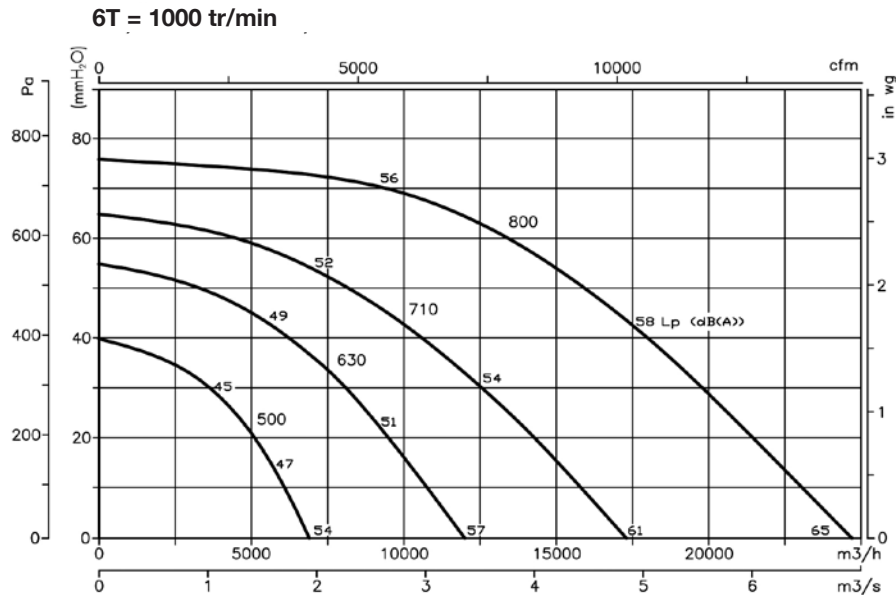

**Accessoires**

Voir paragraphe consacré aux accessoires.

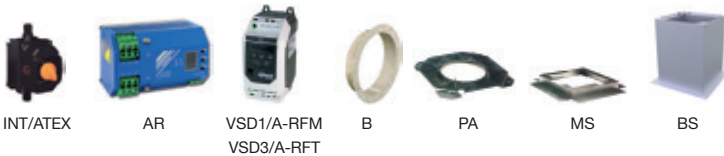

**Accessoires de montage pour RFHD**

Ventilateur RFHD	Socle support	Cadre support	Plaque d'adaptation
280/315	BS-443	MS-443	PA-440/250
355/400	BS-553	MS-553	PA-550
450/500	BS-701	MS-701	PA-700/500
630	BS-891	MS-891	PA-890/630
710/800	BS-1086	MS-1086	PA-1085

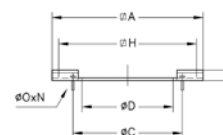
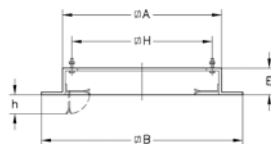
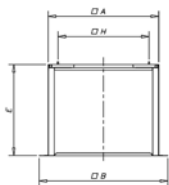

**BS Socle support surélevé**

	A	B	H	E
BS-443	449	616	360	800
BS-553	554	724	450	800
BS-701	706	876	590	900
BS-891	896	1076	750	900
BS-1086	1092	1272	900	900

**MS. Cadre support pour faciliter le montage**

	A	B	E	H	h
MS-443	443	615	60	360	70
MS-553	553	725	60	450	70
MS-701	701	875	60	590	90
MS-891	891	1065	60	750	90
MS-1086	1086	1260	60	900	90

**PA. Plaque d'adaptation pour le montage d'accessoires sur les extracteurs de toiture**

	A	ØC	ØD	E	H	ØO	N
PA-440/250	440	280	249	20	360	M.6	4x90°
PA-550	550	395	354	20	450	M.6	8x45°
PA-700/500	700	560	499	20	590	M.10	12x30°
PA-890/630	890	690	629	20	750	M.10	12x30°
PA-1085	1088	770	704,5	20	900	M.10	16x22°30'

# CHT/ATEX CVT/ATEX

**Tourelles d'extraction centrifuges de toiture à rejet horizontal ou vertical certifiées ATEX et avec marquage possible Ex e, Ex d, Ex tc et Ex tb**

**Marquage Ex "e"** :  $\text{CE} \text{Ex} \text{II} \text{2G} \text{Ex} \text{e}$   
**Marquage Ex "d"** :  $\text{CE} \text{Ex} \text{II} \text{2G} \text{Ex} \text{d}$   
**Marquage Ex tc** :  $\text{CE} \text{Ex} \text{II} \text{3D} \text{Ex} \text{tc}$   
**Marquage Ex tb** :  $\text{CE} \text{Ex} \text{II} \text{2D} \text{Ex} \text{tb}$   
**Organisme notifié** : L.O.M.  
**N° d'identification** : LOM3ATEX147



CHT



CVT

CHT : Tourelles d'extraction centrifuges de toiture à rejet horizontal et avec chapeau en aluminium certifiées ATEX, équipées d'un moteur anti-explosion CEE ExII2G Ex e, antidéflagrant CEE ExII2G Ex d, Ex tc ou Ex tb conçues pour fonctionner en atmosphères explosives dues à la présence de gaz ou de poussières.

CVT : Tourelles d'extraction centrifuges de toiture à rejet vertical et avec chapeau en aluminium certifiées ATEX, équipées d'un moteur anti-explosion CEE ExII2G Ex e, antidéflagrant CEE ExII2G Ex d, Ex tc ou Ex tb conçues pour fonctionner en atmosphères explosives dues à la présence de gaz ou de poussières.

**Ventilateur :**

- Embase support ATEX avec bouche d'aspiration en cuivre selon la norme EN-14986:2007.
- Turbine à aubes à réaction.
- Grille anti-volatile.
- Chapeau déflecteur pare-pluie en aluminium.

**Moteur :**

- Moteurs classe F, avec roulements à billes, certifiés ATEX anti-explosion Ex e, antidéflagrants Ex d, Ex tc ou Ex tb.
- Triphasés 230/400 V - 50 Hz (jusqu'à 4 kW) et 400/690 V - 50 Hz (puissances supérieures à 4 kW).

- Température maximale de l'air à transporter : -20 °C +80 °C.

**Finition :**

- Anticorrosion en tôle d'acier galvanisé et aluminium.

**Sur demande :**

- Moteurs avec PTC intégrée.
- Bobinages spéciaux pour différentes tensions et fréquences.
- Construction ATEX pour différentes catégories.
- Extracteurs avec moteur à 2 vitesses.
- Moteurs monophasés antidéflagrants Ex d.

**Code de commande**



CHT : Tourelles d'extraction centrifuges de toiture à rejet horizontal certifiées ATEX  
 CVT : Tourelles d'extraction centrifuges de toiture à rejet vertical certifiées ATEX

Dimension turbine

Nombre de pôles moteur  
 4 = 1400 tr/min 50 Hz  
 6 = 900 tr/min 50 Hz

T = Triphasé

Ex-e : Marquage :  $\text{CE} \text{Ex} \text{II} \text{2G} \text{Ex} \text{e} \text{IIB} \text{T3}$   
 Marquage Ex "d" :  $\text{CE} \text{Ex} \text{II} \text{2G} \text{Ex} \text{d} \text{IIB} \text{T5}$   
 Marquage Ex tc :  $\text{CE} \text{Ex} \text{II} \text{3D} \text{Ex} \text{tc}$   
 Marquage Ex tb :  $\text{CE} \text{Ex} \text{II} \text{2D} \text{Ex} \text{tb}$

**Marquage :**  
 $\text{CE} \text{Ex} \text{II} \text{2G} \text{c}$   
 $\text{CE} \text{Ex} \text{II} \text{2D} \text{c}$   
 $\text{CE} \text{Ex} \text{II} \text{3D} \text{c}$

**Caractéristiques techniques**

Modèle	Vitesse (tr/min)	Intensité maximale admissible (A)		Puissance installée (kW)	Débit maximum (m³/h)	Niveau sonore dB(A)		Poids approx. (Kg)
		230 V	400 V			Aspiration	Refolement	
CHT/ATEX CVT/ATEX 200-4T	1370	2,08	1,20	0,25	1450	37	43	25
CHT/ATEX CVT/ATEX 225-4T	1370	2,08	1,20	0,25	2100	41	47	25
CHT/ATEX CVT/ATEX 225-6T	910	2,42	1,40	0,25	1400	30	36	26
CHT/ATEX CVT/ATEX 250-4T	1370	2,08	1,20	0,25	3100	45	50	34
CHT/ATEX CVT/ATEX 250-6T	910	2,42	1,40	0,25	2000	33	40	35
CHT/ATEX CVT/ATEX 315-4T	1410	2,94	1,70	0,55	4950	48	54	39
CHT/ATEX CVT/ATEX 315-6T	935	2,77	1,60	0,37	3200	37	43	39
CHT/ATEX CVT/ATEX 400-4T	1410	3,81	2,20	0,75	7000	55	61	57
CHT/ATEX CVT/ATEX 400-6T	935	2,77	1,60	0,37	4500	44	50	56
CHT/ATEX CVT/ATEX 450-4T	1400	6,93	4,00	1,50	10200	59	64	66
CHT/ATEX CVT/ATEX 450-6T	935	2,77	1,60	0,37	6900	47	54	59
CHT/ATEX CVT/ATEX 500-6T	910	5,89	3,40	1,10	12000	51	57	103
CHT/ATEX CVT/ATEX 560-6T	940	9,35	5,40	2,20	17300	54	61	126
CHT/ATEX CVT/ATEX 630-6T	950	18,88	10,90	4,00	24700	58	64	166

(1) Les valeurs des niveaux sonores sont des pressions en dB(A) mesurées à 6 mètres et aux 2/3 du débit maximum (2/3 Qmax).

**Caractéristiques acoustiques**

Les valeurs indiquées sont déterminées au moyen de mesures du niveau de pression et de puissance sonore en dB (A) obtenues en champ libre à une distance de 6 m.

Spectre de puissance acoustique Lw(A) en dB(A) par bande de fréquence en Hz.

Valeurs prises à l'aspiration aux 2/3 du débit maximum (2/3 Qmax).

Modèle	63	125	250	500	1000	2000	4000	8000
200	35	41	52	55	56	52	50	44
225-4	42	51	56	56	60	59	52	46
225-6	31	40	45	45	49	48	41	35
250-4	46	55	60	60	64	63	56	50
250-6	34	43	48	48	52	51	44	38
315-4	50	56	62	62	65	68	59	53
315-6	39	45	51	51	54	57	48	42
315-8	35	41	47	47	50	53	44	38
400-4	57	63	69	69	72	75	66	60
400-6	46	52	58	58	61	64	55	49
400-8	42	48	54	54	57	60	51	45
450-4	62	69	74	74	78	77	70	65
450-6	50	57	62	62	66	65	58	53
450-8	46	53	58	58	62	61	54	49
450-12	35	42	47	47	51	50	43	38
500-6	54	60	65	66	70	69	62	55
500-8	47	53	58	59	63	62	55	48
500-12	39	45	50	51	55	54	47	40
560-6	57	63	68	69	73	72	65	58
560-8	49	55	60	61	65	64	57	50
560-12	42	48	53	54	58	57	50	43
630-6	61	67	72	73	77	76	69	62
630-8	53	59	64	65	69	68	61	54
630-12	46	52	57	58	62	61	54	47

Valeurs prises au refoulement aux 2/3 du débit maximum (2/3 Qmax).

Modèle	63	125	250	500	1000	2000	4000	8000
200	39	44	58	60	61	61	56	51
225-4	41	50	60	64	67	64	57	51
225-6	30	39	49	53	56	53	46	40
250-4	44	53	63	67	70	67	60	54
250-6	34	43	53	57	60	57	50	44
315-4	49	61	69	71	72	72	64	56
315-6	38	50	58	60	61	61	53	45
315-8	34	46	54	56	57	57	49	41
400-4	56	68	76	78	79	79	71	63
400-6	45	57	65	67	68	68	60	52
400-8	41	53	61	63	64	64	56	48
450-4	60	72	80	82	83	80	73	65
450-6	50	62	70	72	73	70	63	55
450-8	45	57	65	67	68	65	58	50
450-12	35	47	55	57	58	55	48	40
500-6	50	64	72	76	75	72	66	60
500-8	43	57	65	69	68	65	59	53
500-12	35	49	57	61	60	57	51	45
560-6	54	68	76	80	79	76	70	64
560-8	46	60	68	72	71	68	62	56
560-12	39	53	61	65	64	61	55	49
630-6	57	71	79	83	72	79	73	67
630-8	50	64	72	76	72	72	66	60
630-12	42	56	64	68	67	64	58	52

Afin d'obtenir les spectres de puissance acoustique Lwa en dB(A) à l'aspiration au débit maximum (Qmax), ajouter au niveau de pression sonore LpA indiqué sur les courbes caractéristiques, les valeurs figurant dans le tableau suivant :

Bande de fréquence en Hz							
63	125	250	500	1000	2000	4000	8000
2	9	15	15	18	18	11	5

**Dimensions mm**

**CHT**

Modèle	A	øD*	øF	G	H	øl
CHT-200	552	250	570	450	360	12
CHT-225	570	250	570	450	360	12
CHT-250	632	355	726	560	450	12
CHT-315	682	355	726	560	450	12
CHT-400	755	500	856	710	590	12
CHT-450	770	500	856	710	590	12
CHT-500	846	630	1075	900	750	14
CHT-560	1035	710	1300	1100	900	14
CHT-630	1098	710	1300	1100	900	14

(\*) Diamètre nominal conduit recommandé.

**CVT**

Modèle	A	A1	øD*	øF	G	H	øl
CVT-200	500	308	250	530	450	360	12
CVT-225	517	308	250	530	450	360	12
CVT-250	580	380	355	705	560	450	12
CVT-315	630	380	355	705	560	450	12
CVT-400	690	475	500	900	710	590	12
CVT-450	705	475	500	900	710	590	12
CVT-500	775	545	630	1100	900	750	14
CVT-560	956	676	710	1295	1100	900	14
CVT-630	1017	676	710	1295	1100	900	14

(\*) Diamètre nominal conduit recommandé.

**Courbes caractéristiques**

Q = Débit en m<sup>3</sup>/h, m<sup>3</sup>/s et cfm. Pe = Pression statique en mmH<sub>2</sub>O, Pa et inwg.  
 Les niveaux sonores Lp (dB(A)) indiqués par les courbes sont des pressions mesurées à 6 mètres, à l'aspiration et en champ libre.

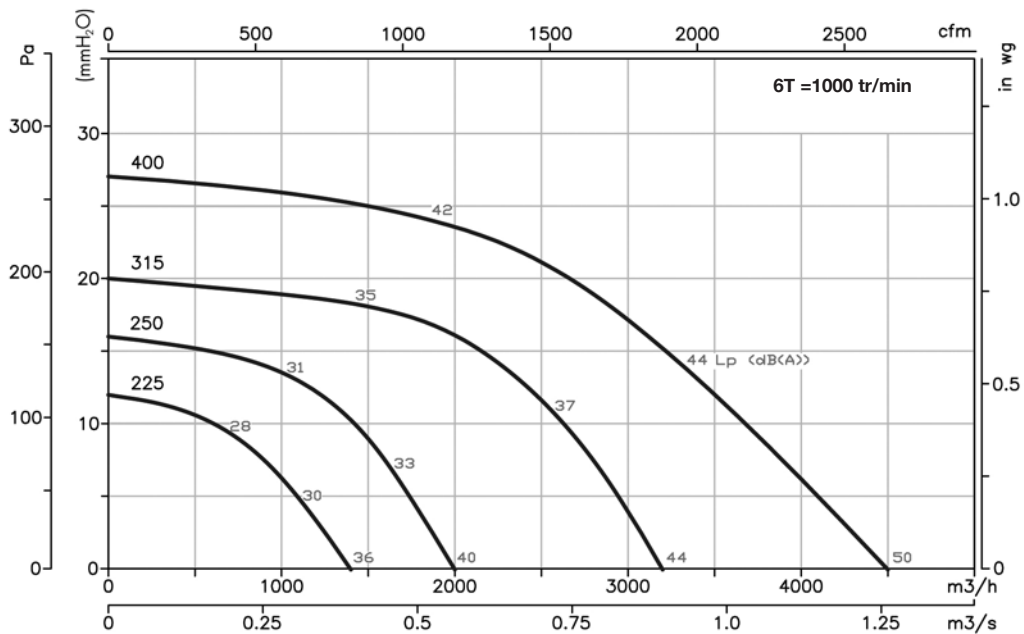
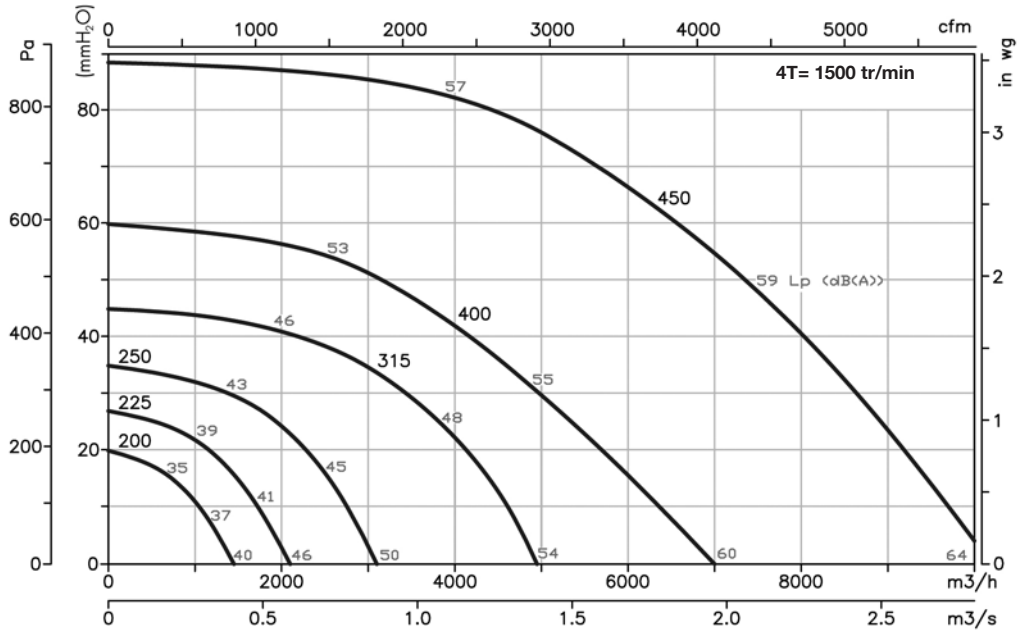

**Courbes caractéristiques**

Q = Débit en m³/h, m³/s et cfm.

Pe = Pression statique en mmH<sub>2</sub>O, Pa et inwg.

Les niveaux sonores Lp (dB(A)) indiqués par les courbes sont des pressions mesurées à 6 mètres, à l'aspiration et en champ libre.

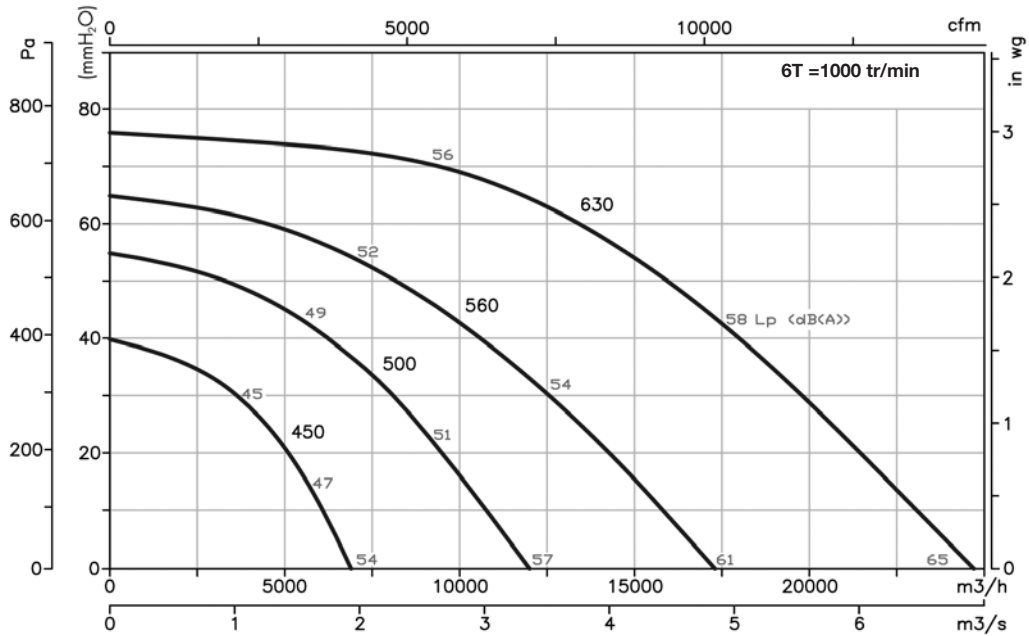

**Variation de la pression sonore selon la distance**

Le niveau sonore peut varier en fonction de la structure de la couverture ou du toit.

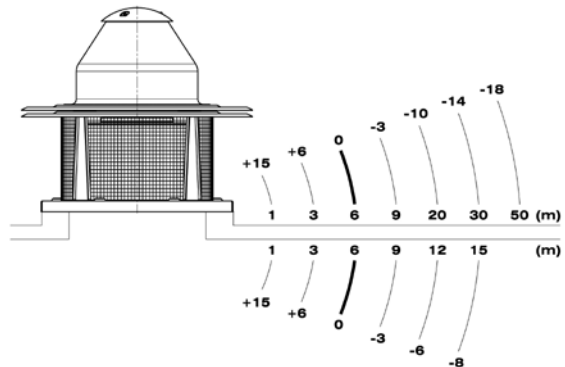

**Accessoires**

Voir paragraphe consacré aux accessoires.

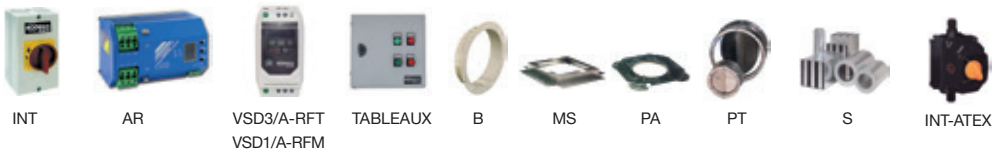

# KIT SOBREPRESIÓN

**Le système de pressurisation des escaliers, des voies d'évacuation et de confinement permet de contrôler automatiquement le débit et de maintenir une pression différentielle de 50 Pa en une seule étape, selon la norme UNE EN 12101-6-2006.**

KIT SURPRESSION D'ESCALIERS  
Pour appareils triphasés



## KIT SURPRESSION D'ESCALIERS

- Kit surpression d'escaliers, composé d'un tableau de commande (BOXPRES KIT) et d'appareils d'insufflation (CJHCH ou CJBD), pour la pressurisation des escaliers et des voies d'évacuation. Également disponible pour les appareils monophasés NEOLINEO et CJBC.

## KIT SURPRESSION AVEC VENTILATEUR DE SECOURS

- Kit de surpression avec ventilateur de secours, composé d'un tableau de commande (BOXPRES KIT II), intégrant un système de commutation automatique permettant de maintenir la surpression en cas de panne du ventilateur principal, et des appareils d'insufflation d'air avec un ventilateur de secours série TWIN ou CJHCH/DUPLEX.

KIT SURPRESSION D'ESCALIERS  
Pour appareils monophasés.



## BOXPRES



- Installation facile
- Solution compacte et autonome
- Maintenance préventive
- Mise en route facile
- Installation sûre et fonctionnelle



- Le bon fonctionnement des systèmes de pressurisation dépend non seulement de leur bonne conception mais également de la bonne régulation du système, il est donc essentiel de disposer d'éléments de régulation calibrés et d'une grande précision, qui permettent de mettre en place simultanément les deux situations présentes en cas d'incendie, de façon rapide et stable.
- Le tableau de commande BOXPRES répond non seulement aux exigences les plus strictes mais simplifie également au maximum le travail de l'installateur.

KIT SURPRESSION AVEC  
VENTILATEUR DE SECOURS



Il comprend :

- Variateur de fréquence programmé à 50 Pa
- Sonde de pression différentielle
- Magnétothermique
- LED de ligne et panne
- Bouton-poussoir de contrôle

BOXPRES est un appareil dont toutes les connexions ont été réalisées et testées.

- Prêt à fonctionner et à exercer sa fonction de contrôle de la pression de l'installation.
- Possibilité de contrôle de l'installation pour éviter les pannes.
- Uniquement la ligne d'alimentation, le ventilateur d'insufflation et le signal d'incendie doivent être connectés.

Les tableaux pour les appareils monophasés comprennent :

- Régulateur de tension programmé à 50 Pa.
- Sonde de pression différentielle externe.

## Code de commande

**KIT SOBREPRESIÓN — 7.100**

Kit sobrepresión : Ensemble de surpression pour escaliers  
Kit sobrepresión II : Ensemble de surpression avec ventilateur de secours

Débit maximum

## Caractéristiques techniques

Modèle	Alimentation	Sortie	Appareil d'insufflation	Débit (m <sup>3</sup> /h)	Niveau sonore rayonné* dB(A)
KIT SOBREPRESION-1060-LED	230 Vac II	230 Vac II	NEOLINEO-200	1060	38
KIT SOBREPRESION-2300-LED	230 Vac II	230 Vac II	NEOLINEO-315	2300	47
KIT SOBREPRESION-2880-LED	230 Vac II	230 Vac II	CJBC-2828-6M 1/3	2880	61
KIT SOBREPRESION-7100-LED	230 Vac II	230 Vac III	CJHCH-45-4T-0,5	7100	55
KIT SOBREPRESION-7800-LED	230 Vac II	230 Vac III	CJBD-3333-6T-1,5	7800	55
KIT SOBREPRESION-12900-LED	230 Vac II	230 Vac III	CJHCH-56-4T-1	12900	60
KIT SOBREPRESION-17000-LED	230 Vac II	230 Vac III	CJHCH-63-4T-1,5	17000	61
KIT SOBREPRESION-7100-BOX	400 Vac III	400 Vac III	CJHCH-45-4T-0,5	7100	55
KIT SOBREPRESION-7800-BOX	400 Vac III	400 Vac III	CJBD-3333-6T-1,5	7800	55
KIT SOBREPRESION-12900-BOX	400 Vac III	400 Vac III	CJHCH-56-4T-1	12900	60
KIT SOBREPRESION-17000-BOX	400 Vac III	400 Vac III	CJHCH-63-4T-1,5	17000	61
KIT SOBREPRESION II-6240-BOX	400 Vac III	400 Vac III	TWIN-12/12-6T-1,5	6240	55
KIT SOBREPRESION II-9520-BOX	400 Vac III	400 Vac III	TWIN-15/15-6T-3	9520	54
KIT SOBREPRESION II-12900-BOX	400 Vac III	400 Vac III	CJHCH/DUPLEX-56-4T-1-H	12900	60
KIT SOBREPRESION II-17000-BOX	400 Vac III	400 Vac III	CJHCH/DUPLEX-63-4T-1,5-H	17000	61
SI-PRESIÓN TPDA c/DISPLAY	24V ac/24V dc	0-10V/4-20mA			
BOXPRES KIT-3A 230Vac	230 Vac II	230 Vac II			
BOXPRES KIT-10A 230Vac	230 Vac II	230 Vac II			
BOXPRES KIT-0.37kW 230Vac	230 Vac II	230 Vac III			
BOXPRES KIT-0.75kW 230Vac	230 Vac II	230 Vac III			
BOXPRES KIT-1.5kW 230Vac	230 Vac II	230 Vac III			
BOXPRES KIT-2.2kW 230Vac	230 Vac II	230 Vac III			
BOXPRES KIT-0.75kW 400Vac	400 Vac III	400 Vac III			
BOXPRES KIT-1.5kW 400Vac	400 Vac III	400 Vac III			
BOXPRES KIT-2.2kW 400Vac	400 Vac III	400 Vac III			
BOXPRES KIT II-1.5kW 400Vac	400 Vac III	400 Vac III			
BOXPRES KIT II-2.2kW 400Vac	400 Vac III	400 Vac III			

## Dimensions mm

### CJHCH

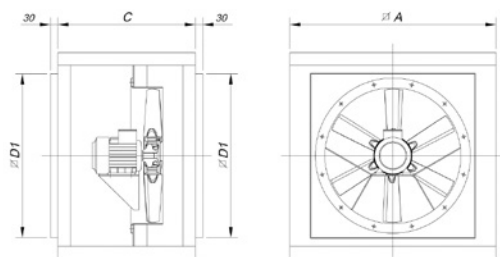

Modèle	A	C	D1
CJHCH-40/45/50	700	550	565
CJHCH-56/63	825	550	690

### CJBD

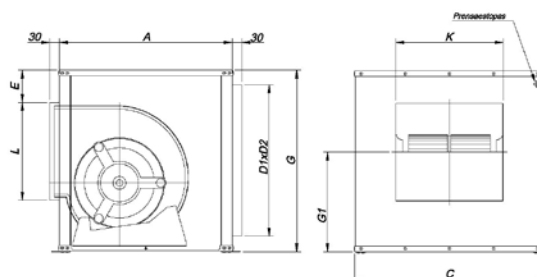

Modèle	Équiv. pouces	A	B	C	E	D1xD2	G1	L	K
CJBD-3333	12/12	650	650	700	92	556X606	379	358	400

## Dimensions mm

### TWIN

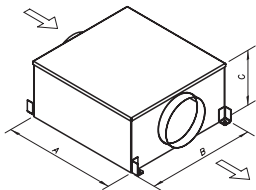

Modèle	A	B	C
TWIN-12/12	1103	1139	610
TWIN 15/15	1279	1639	698

### CJHCH/DUPLEX

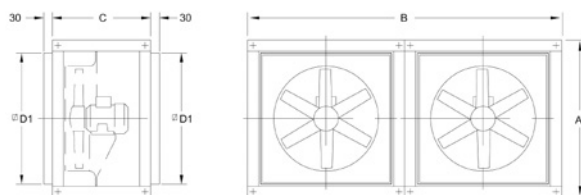

Modèle	A	B	C	D1
CJHCH/DUPLEX-56/63	825	1650	550	690

### NEOLINEO

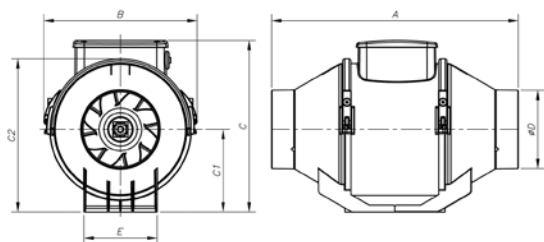

Modèle	A	B	C	C1	C2	øD	E
NEOLINEO-200	300	234,5	260,5	125,5	235	196	140
NEOLINEO-315	448	361,5	392,5	188,5	359	312	220,5

### CJBC

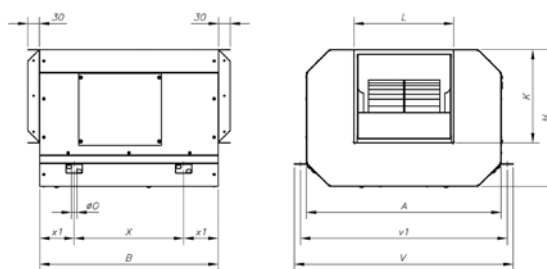

Modèle	A	B	H	K	L	øO	V	v1	X	x1
CJBC-2828-6M-1/3	696	645	460	290	320	15	755	725	445	100

## BOXPRESS KIT SOBREPRESIÓN

### Caractéristiques techniques et dimensions

Modèle	Puissance (kW)	Alimentation (V/Hz)	Sortie (V/Hz)	Intensité sortie (A)	Dimension	Dimensions
						(longueur x largeur x profondeur)
BOXPRES KIT-3A 230Vac	-	230 Vac II	230 Vac II	3	-	255 x 170 x 140 mm
BOXPRES KIT-10A 230Vac	-	230 Vac II	230 Vac II	10	-	255 x 170 x 140 mm
BOXPRES KIT-0,75kW 230Vac	0,75	230 V II / 50Hz	230 V III / 50Hz	4,3	1	270 x 270 x 170 mm
BOXPRES KIT-1,5kW 230Vac	1,5	230 V II / 50Hz	230 V III / 50Hz	7	1	270 x 270 x 170 mm
BOXPRES KIT-0,75kW 400Vac	0,75	400 V III / 50Hz	400 V III / 50Hz	2,2	1	270 x 270 x 170 mm
BOXPRES KIT-1,5kW 400Vac	1,5	400 V III / 50Hz	400 V III / 50Hz	4,1	1	270 x 270 x 170 mm
BOXPRES KIT-2,2kW 400Vac	2,2	400 V III / 50Hz	400 V III / 50Hz	5,8	2	360 x 360 x 205 mm

### Presse-étoupes pour le passage de câbles à l'intérieur de l'appareil

#### BOXPRES KIT-3A / KIT-10A

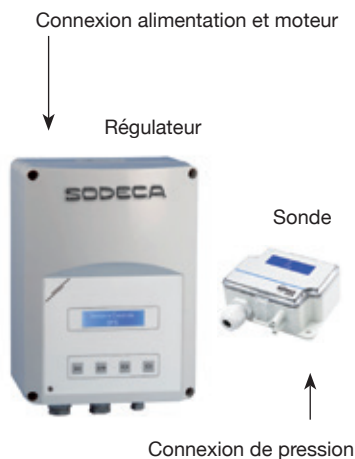

#### BOXPRES KIT dimension 1 et 2

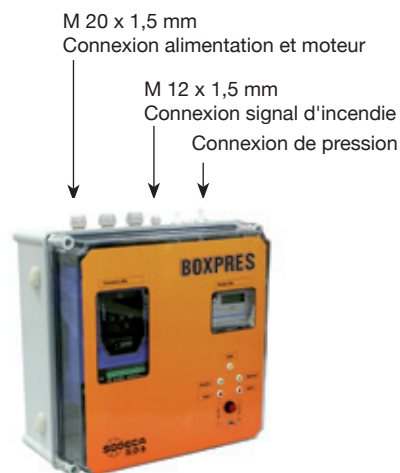



## BOXPRESS KIT SOBREPRESIÓN II

Pour appareils avec ventilateur de secours.

### Caractéristiques techniques et dimensions

Modèle	Puissance (kW)	Alimentation (V/Hz)	Sortie (V/Hz)	Intensité sortie (A)	Dimension	Dimensions (longueur x largeur x profondeur)	
BOXPRES KIT II - 1,5kW	400Vac	1,5	400 V III / 50Hz	400 V III / 50Hz	4,1	1	270 x 270 x 170 mm
BOXPRES KIT II - 2,2kW	400Vac	2,2	400 V III / 50Hz	400 V III / 50Hz	5,4	2	360 x 360 x 205 mm

\* Les deux moteurs ne fonctionnent jamais simultanément.

#### Presse-étoupes pour le passage de câbles à l'intérieur de l'appareil

#### BOXPRES KIT dimension 1 et 2

M 20 x 1,5 mm  
Connexion alimentation et moteur

M 12 x 1,5 mm  
Connexion signal d'incendie  
Connexion de pression

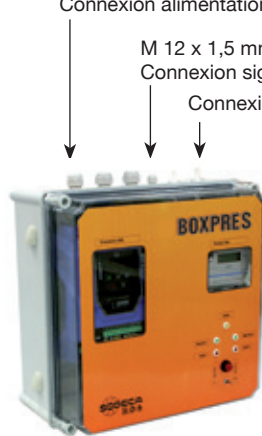

### Exemple d'application

Méthode de contrôle des fumées par surpression, ce système repose sur la pressurisation par injection d'air dans des habitacles qui sont utilisés comme voies d'évacuation des personnes en cas d'incendie, telles que les cages d'escalier, les couloirs, les corridors, les ascenseurs, etc. Surtout dans les bâtiments élevés habités par un grand nombre de personnes. Cette méthode repose sur le contrôle des fumées par la vitesse de l'air et la barrière artificielle créée par la surpression de l'air sur la fumée, afin de l'empêcher de s'infiltrer dans les voies d'évacuation.

# ACCESSOIRES

<b>INT</b>  Interrupteurs de sécurité marche/arrêt conformes à la norme UNE-EN 60204-1 195	<b>Interrupteur ATEX</b>  Interrupteur ATEX marche/arrêt conforme aux directives 94/9/EC et 2006/95/EC 195	<b>AR</b>  Démarreurs progressifs pour moteurs triphasés 195	<b>VSD3/A-RFT VSD1/A-RFM</b>  Variateurs électroniques de vitesse 196	<b>KME</b>  Kit commande externe marche/arrêt et contrôle de vitesse pour les variateurs de fréquence VSD1/A-RFM et VSD3/A-RFT 197
<b>GMP</b>  Tableau électrique de démarrage et protection de ventilateurs avec moteur triphasé, avec boutons-poussoirs marche/arrêt 197	<b>GMM</b>  Tableau électrique de démarrage et protection contre les surcharges et les court-circuits des ventilateurs triphasés, avec bouton de commande rotatif. 197	<b>TABLEAUX ÉLECTRIQUES</b>  Tableaux électriques 197	<b>PL</b>  Volets de surpression 198	<b>P</b>  Volets de surpression en aluminium 198
<b>R</b>  Grille de protection à l'aspiration pour ventilateurs hélicoïdes 198	<b>RI</b>  Grille de protection au refoulement pour ventilateurs hélicoïdes 199	<b>RT</b>  Grille de protection à l'aspiration ou au refoulement pour ventilateurs hélicoïdes tubulaires 199	<b>RPA</b>  Grille de protection à l'aspiration pour ventilateurs centrifuges 199	<b>BTUB</b>  Bride de raccordement pour ventilateurs hélicoïdes 199
<b>PV</b>  Pavillon d'aspiration avec grille intégrée 199	<b>B</b>  Bride de raccordement pour ventilateurs centrifuges 200	<b>BD</b>  Bride de raccordement double et élastique pour ventilateurs centrifuges 201	<b>BIC</b>  Bride de conversion de rectangulaire à circulaire pour ventilateurs centrifuges 201	<b>BAC</b>  Bride de raccordement double et élastique pour ventilateurs hélicoïdes 202
<b>PS</b>  Ensemble de pieds supports pour ventilateurs tubulaires 202	<b>MS</b>  Cadre de support pour faciliter le montage sur chantier 202	<b>PA</b>  Plaque d'adaptation pour le montage d'accessoires sur les extracteurs de toiture 202	<b>PT</b>  Obturateurs à fermeture automatique pour un fonctionnement vertical 203	<b>OP</b>  Obturateurs de surpression pour les extracteurs de toiture 203
<b>ACE/ATEX</b>  Accouplement élastique pour amortir les vibrations 203	<b>REG</b>  Registre de réglage manuel 203	<b>CJACUS</b>  Caissons acoustiques pour ventilateurs centrifuges 204	<b>S</b>  Silencieux à installer à l'aspiration ou au refoulement 204	<b>CAPTEURS INTELLIGENTS</b>  207



# INT

Interrupteurs de sécurité marche/arrêt conformes à la norme UNE-EN 60204-1

Caractéristiques :

- Interrupteurs à installer à côté du ventilateur et de manière à pouvoir couper le courant avant de manipuler le ventilateur.
- Protection IP65.
- Ventilateurs monophasés ou triphasés, utiliser un interrupteur à 3 pôles (3CA).
- Ventilateurs triphasés à 2 vitesses, utiliser un interrupteur à 6 pôles (6CA).

Modèle	Intensité (A)	(kW)	Entrée de câbles (mm)	Modèle	Intensité (A)	(kW)	Entrée de câbles (mm)
INT-CA 10/3CA	20	5,5	19	INT-CA 10/6CA	20	5,5	19
INT-KG 10/3CA	20	5,5	23	INT-KG 10/6CA	20	5,5	23
INT-KG 20/3CA	25	7,5	29	INT-KG 20/6CA	25	7,5	29
INT-KG 32/3CA	32	11	29	INT-KG 32/6CA	32	11	29
INT-KG 41/3CA	40	15	37,5	INT-KG 41/6CA	40	15	37,5
INT-KG 64/3CA	63	22	37,5	INT-KG 64/6CA	63	22	37,5
INT-KG 80/3CA	80	30	37,5	INT-KG 80/6CA	80	30	37,5
INT-KG 100/3CA	100	37	37,5	INT-KG 100/6CA	100	37	37,5



# Interrupteur ATEX

Interrupteur ATEX marche/arrêt conformes aux directives 94/9/EC et 2006/95/EC

Caractéristiques :

- II 3G Ex nR IIC T6 Gc.
- II 2D Ex tb IIIC T XX °C Db IP66.
- Protection IP66.
- Fabriqués en thermoplastique antistatique.
- Interrupteurs 3 pôles pour moteurs triphasés à une tension maximale de 500 V.

Modèle	Intensité max. zone 21-22 (Poussière) (A)	Intensité max. zone 2 (Gaz) (A)	Haute tension (V)	Puissance maximale moteur 400 V (kW)	Ø Entrée de câbles (mm)
INT/ATEX 16/3CA	16	10	500	5,5	10÷14
INT/ATEX 25/3CA	25	20	500	7,5	12÷18
INT/ATEX 40/3CA	40	32	500	15,0	12÷18
INT/ATEX 63/3CA	63	50	500	22,0	16÷25



# AR

Démarrateurs progressifs pour moteurs triphasés

Caractéristiques :

- Spécialement conçus pour réduire le pic d'intensité se produisant lors du démarrage des ventilateurs équipés de moteurs triphasés.
- Tension d'alimentation 400 V + - 10 % 50/60 Hz.
- Monté dans une boîte pour rail DIN-35.
- Possibilité de réglage du couple de démarrage, du temps d'accélération et de décélération.

Modèle	AR-2	AR-4	AR-7,5	AR-10	AR-15	AR-20	AR-30
Tension d'alimentation	400 V ± 10 % 50/60 Hz						
Puissance moteur en kW de 400 V	1,5	3	5,5	7,5	11	15	22
Puissance minimale du moteur	40 % de la puissance nominale du moteur			20 % de la puissance nominale du moteur			
Fusibles externes (rapides) en (A)	16	25	35	25	35/40	50	63
Courant nominal en (A)	3,5	6,5	12	17	25	32	45
Plage de réglage du couple de démarrage	De 0 à 80 %						
Plage de réglage du temps de démarrage	De 0,5 à 12 s			De 0,5 à 10 s			
Couple de freinage	Niveau fixé à 70 %						
Plage de réglage du temps de décélération	De 0,5 à 12 s			De 0,5 à 10 s			
Temps d'initialisation	200 ms						
Température de fonctionnement	0 °C....45 °C						
Température de stockage	-25 °C....75 °C						
Degré de protection	IP20						
Conditions ambiantes	Surtension catégorie III, Degré de pollution 2						
Réduction de puissance avec température max.	1 % pour tous les °C d'augmentation de la température maximale						
Hauteur de montage maximum	Jusqu'à 1000 m						
Réduction de puissance avec la hauteur max.	0,5 % tous les 100 m à partir de 1000 m.						
Humidité	93 % maximum sans condensation						
Cycles maximum par heures (3 x I nom, 10 s)	90/h	60/h	30/h	60/h	40/h	30/h	20/h
Poids en kg	0,4			1,0			
Dimensions	Largeur (W) mm	45			45		52,5
	Hauteur (H) mm	73			173		178
	Profondeur (D) mm	122			152		158
Montage	Ancrage A x B			Sur guide DIN			



# VSD3/A-RFT VSD1/A-RFM

Variateurs de vitesse électroniques pour moteurs AC

**Caractéristiques :**

- Convertisseurs conçus pour la variation de vitesse au moyen de la tension et de la fréquence des ventilateurs hélicoïdes et centrifuges équipés de moteurs asynchrones triphasés.
- Alimentation du convertisseur :
  - . Monophasé (VSD1/A-RFM) : 200-240 V 50/60 Hz
  - . Triphasé (VSD3/A-RFT) : 380-480 V 50/60 Hz.
- Conformément à la Directive relative à la Compatibilité Électromagnétique 2004/108/EC, à la Directive Basse Tension 2006/95/EC et à la Directive relative à la Sécurité des machines 2006/42/EC.
- Conformément aux normes : -EN 61800-3:2004 : Entraînements électriques de puissance à vitesse variable. Norme de produit relative à la CEM incluant des méthodes d'essais spécifiques. -EN 61800-5-1:2003 : Entraînements électriques de puissance à vitesse variable. Exigences de sécurité. Électriques, thermiques et énergétiques. -EN 60204-1:2006 : Sécurité des machines. Equipement électrique des machines. Règles générales. -EN 55011:2007 : Limites et méthodes de mesure des caractéristiques relatives aux perturbations radioélectriques des appareils industriels, scientifiques et médicaux (ISM) à fréquence radioélectrique. -EN 60529:1992 : Spécifications pour les degrés de protection procurés par les enveloppes.
- Entrée marche/arrêt pour activer/désactiver le variateur.
- Entrée 0-10 V pour le contrôle de la vitesse.
- Connexion au bus ModBus RTU disponible.
- Modèle standard avec degré de protection IP20. Également disponible en version IP66 jusqu'à 10 CV.

1. En général, tous les ventilateurs SODECA avec moteur triphasé en exécution normale, sont adaptés pour fonctionner alimentés par un convertisseur de fréquence statique (selon CEI 60034-17). Cependant, certains moteurs requièrent des dimensions spécifiques. La fréquence ou vitesse de fonctionnement maximale ne devra en aucun cas dépasser celle pour laquelle le ventilateur a été conçu. Les applications à couple quadratique telles que les ventilateurs et les pompes, lorsque la vitesse varie, la puissance absorbée est directement proportionnelle au cube de la vitesse de rotation :  $P_a = P_{a1} (n_2 / n_1)^3$

2. L'isolation des moteurs accouplés aux ventilateurs est suffisante pour fonctionner sans restriction avec un convertisseur de fréquence jusqu'à des tensions < 500 V. L'utilisation de filtres sinusoïdaux à la sortie du convertisseur contribue au bon fonctionnement du moteur, réduisant les pannes et augmentant la durée de vie de celui-ci. Il est recommandé que les moteurs dont la taille est > 225, soient fournis avec des enroulements spéciaux pour fonctionner avec un convertisseur de fréquence.

3. La longueur des câbles de sortie du convertisseur au ventilateur a une incidence sur les caractéristiques de la tension aux bornes du moteur. La définition de "câbles longs" dépendra de la valeur nominale et du type de convertisseur, c'est pourquoi il est nécessaire de consulter la documentation technique du fabricant.

4. Les moteurs antidéflagrants Ex-d doivent être actionnés au moyen d'un convertisseur de fréquence. Le fabricant du moteur demandera des informations concernant l'application au moyen d'un questionnaire afin de définir les paramètres de fonctionnement. De plus, ces moteurs doivent intégrer des sondes PTC.

5. Les moteurs à sécurité augmentée Ex-e ne peuvent pas être actionnés par un convertisseur de fréquence (pour cela, la certification conjointe moteur et convertisseur serait nécessaire).

**VSD1/A-RFM**

Modèle	VSD1/A-RFM-0,5	VSD1/A-RFM-1	VSD1/A-RFM-2	VSD1/A-RFM-3
Puissance (CV)	0,50	1,00	2,00	3,00
Puissance (kW)	0,37	0,75	1,50	2,20
Intensité maximale (A)	2,3	4,3	7,0	10,5
<b>Entrée</b>				
Type entrée	Monophasée	Monophasée	Monophasée	Monophasée
Tension (V)	200-240 V	200-240 V	200-240 V	200-240 V
Fréquence (Hz)	50-60 Hz	50-60 Hz	50-60 Hz	50-60 Hz
<b>Sortie</b>				
Type sortie	Triphasée	Triphasée	Triphasée	Triphasée
Tension (V)	200-240 V	200-240 V	200-240 V	200-240 V
Fréquence (Hz)	0-500 Hz	0-500 Hz	0-500 Hz	0-500 Hz
Degrés de protection	Standard : IP20. Sur demande : IP66.			
Refroidissement	IP20 : Air forcé. IP66 : Naturel			

**VSD3/A-RFT**

Modèle	VSD3/A-RFT-1	VSD3/A-RFT-2	VSD3/A-RFT-3	VSD3/A-RFT-5.5	VSD3/A-RFT-7.5	VSD3/A-RFT-10	VSD3/A-RFT-15	VSD3/A-RFT-20	VSD3/A-RFT-25	VSD3/A-RFT-30	
Puissance (CV)	1,00	2,00	3,00	5,50	7,50	10,00	15,00	20,00	25,00	30,00	
Puissance (kW)	0,75	1,50	2,20	4,00	5,50	7,50	11,00	15,00	18,50	22,00	
Intensité maximale(A)	2,2	4,1	5,8	9,5	14,0	18,0	24,0	30,0	39,0	46,0	
<b>Entrée</b>											
Type entrée	Triphasée	Triphasée	Triphasée	Triphasée	Triphasée	Triphasée	Triphasée	Triphasée	Triphasée	Triphasée	
Tension (V)	380-480 V	380-480 V	380-480 V	380-480 V	380-480 V	380-480 V	380-480 V	380-480 V	380-480 V	380-480 V	
Fréquence (Hz)	50-60 Hz	50-60 Hz	50-60 Hz	50-60 Hz	50-60 Hz	50-60 Hz	50-60 Hz	50-60 Hz	50-60 Hz	50-60 Hz	
<b>Sortie</b>											
Type sortie	Triphasée	Triphasée	Triphasée	Triphasée	Triphasée	Triphasée	Triphasée	Triphasée	Triphasée	Triphasée	
Tension (V)	380-480 V	380-480 V	380-480 V	380-480 V	380-480 V	380-480 V	380-480 V	380-480 V	380-480 V	380-480 V	
Fréquence (Hz)	0-500 Hz	0-500 Hz	0-500 Hz	0-500 Hz	0-500 Hz	0-500 Hz	0-500 Hz	0-500 Hz	0-500 Hz	0-500 Hz	
Degrés de protection	Standard : IP20. Sur demande : IP66						IP20		IP20		IP20
Refroidissement	IP20 et IP55 : Air forcé. IP66 : Naturel										



## KME - 10K

Kit commande externe marche/arrêt et contrôle de vitesse pour les variateurs de fréquence VSD1/A-RFM et VSD3/A-RFT

Caractéristiques :

- Marche/arrêt en appuyant sur la touche de commande.
- Affichage par LED de la position Marche ou Arrêt.

- Mise en mémoire de la dernière position de régulation de vitesse.
- Possibilité de montage en surface ou encastré.



## GMP

Tableau électrique de démarrage et protection de ventilateurs avec moteur triphasé, avec boutons-poussoirs marche/arrêt

Caractéristiques :

- Marche/arrêt par bouton-poussoir.
- Équipé d'un contacteur et d'un relais thermique réglable entièrement câblés pour la protection du moteur.
- Le bouton-poussoir d'arrêt est utilisé pour le réarmement du relais thermique en cas de déclenchement par surcharge.
- Pour un montage en surface, protection IP-55.

Pour ventilateur avec moteur triphasé 230 V.

Modèle	Intensité de réglage (A)	Puissance moteur 3 x 230 V (kW)
GMP-0,2-0,33/230	1,2-1,8	0,25
GMP-02-0,75/230	1,8-2,8	0,37 / 0,55
GMP-02-1/230	2,8-4	0,75
GMP-02-1,5/230	4-6,3	1,10
GMP-02-2/230	5,6-8	1,50
GMP-04-3/230	7-10	2,20
GMP-04-4/230	8-12,5	3,00
GMP-04-5,5/230	11-17	4,00
GMP-04-7,5/230	15-23	5,50
GMP-04-10/230	22-32	7,50
GMP-06-12,5/230	25-40	9,20
GMP-06-15/230	25-40	11,00

Pour ventilateur avec moteur triphasé 400 V.

Modèle	Intensité de réglage (A)	Puissance moteur 3 x 400 V (kW)
GMP-0,2-0,33/400	0,56-0,8	0,25
GMP-02-0,5/400	0,8-1,2	0,37
GMP-02-0,75/400	1,2-1,8	0,55
GMP-02-1,5/400	1,8-2,8	1,10
GMP-02-2/400	2,8-4	1,50
GMP-02-3/400	4-3	2,20
GMP-02-4/400	5,6-8	3,00
GMP-04-5,5/400	7-10	4,00
GMP-04-7,5/400	8-12,5	5,50
GMP-04-10/400	11-17	7,50
GMP-06-12,5/400	15-23	9,20
GMP-06-15/400	15-23	11,00
GMP-06-20/400	22-32	15,00
GMP-06-25/400	25-40	18,50



## GMM

Tableau électrique de démarrage et protection contre les surcharges et les court-circuits des ventilateurs triphasés, avec bouton de commande rotatif.

Caractéristiques :

- Marche/arrêt par bouton de commande rotatif avec possibilité de verrouillage par trois cadenas.
- Équipé d'un relais thermique réglable pour assurer la protection contre les surcharges et les court-circuits.
- Pour un montage en surface, protection IP-55.

Pour ventilateur avec moteur triphasé 400.

Modèle	Intensité de réglage (A)	Puissance moteur 3 x 400 V (kW)
GMM-01-1/400	1,6-2,5	0,75
GMM-01-2/400	2,5-4	1,10 / 1,50
GMM-01-3/400	4-6,3	2,20
GMM-01-5,5/400	6,3-10	3,00 / 4,00
GMM-01-7,5/400	10-16	5,50
GMM-01-10/400	16-20	7,50
GMM-01-15/400	20-25	11,00
GMM-01-20/400	25-32	15,00



## AET

Tableau électrique de démarrage étoile/triangle et protection de ventilateurs triphasés, avec boutons-poussoirs marche/arrêt

Caractéristiques :

- Marche/arrêt par bouton-poussoir.
- Affichage de l'état par le biais de voyants lumineux.
- Équipé d'un relais thermique réglable pour la

protection du moteur.

- Entièrement câblé.
- Boîtier métallique pour montage en surface, protection IP-65.

Pour ventilateur avec moteur triphasé 230/400 V.  
Alimentation 3 x 230 V.

Modèle	Intensité réglage relais thermique (A)	Puissance moteur 3 x 230/400 V (kW)
AET-01-3/230	4-6,3	2,2
AET-01-4/230	5-8	3,0
AET-01-5,5/230	7-10	4,0
AET-01-7,5/230	12-18	5,5
AET-01-10/230	12-18	7,5
AET-01-15/230	18-26	11,0
AET-01-20/230	24-36	15,0
AET-01-25/230	28-40	18,5
AET-02-30/230	34-50	22,0
AET-02-40/230	45-65	30,0
AET-02-50/230	63-85	37,0

Pour ventilateur avec moteur triphasé 400/690 V.  
Alimentation 3 x 400 V + N.

Modèle	Intensité réglage relais thermique (A)	Puissance moteur 3 x 400/690 V (kW)
AET-01-5,5/400	4-6,3	4,0
AET-01-7,5/400	5-8	5,5
AET-01-10/400	7-10	7,5
AET-01-15/400	12-18	11,0
AET-01-20/400	12-18	15,0
AET-02-30/400	18-26	18,5 / 22,0
AET-02-40/400	28-40	30,0
AET-02-50/400	34-50	37,0
AET-02-60/400	45-65	45,0
AET-02-75/400	45-65	55,0



## AD Tableau électrique de démarrage et protection des ventilateurs avec moteur triphasé à 2 vitesses DAHLANDER

Caractéristiques :

- Commutateur de sélection de vitesse (1-0-2), vitesse lente-arrêt-vitesse rapide.
- Affichage de l'état par le biais de voyants lumineux.
- Équipé d'un relais thermique réglable pour la protection du moteur.
- Entièrement câblé.
- Boîtier métallique pour montage en surface, protection IP-65.

Pour ventilateur avec moteur triphasé 400 V Dahlander.  
Alimentation 3 x 400 V + N.

Modèle	Intensité régulation relais thermique	
	Vitesse rapide (A)	Vitesse lente (A)
AD-01-2,5-1/400	1,6-2,5	0,63-1
AD-01-4-1,6/400	2,5-4	1-1,6
AD-01-4-2,5/400	2,5-4	1,6-2,5
AD-01-6-2,5/400	4-6	1,6-2,5
AD-01-9-2,5/400	6-9	1,6-2,5
AD-01-9-4/400	6-9	2,5-4
AD-02-13-4/400	9-13	2,5-4
AD-02-18-6/400	12-18	4-6
AD-02-18-9/400	12-18	6-9
AD-02-26-9/400	18-26	6-9
AD-02-36-9/400	24-36	6-9
AD-02-36-13/400	24-36	9-13
AD-02-40-18/400	28-40	12-18



## PL Volets de surpression en matière plastique

Caractéristiques :

- Le volet de surpression se monte directement sur le mur sur lequel est installé le ventilateur.
- Ouverture via surpression par le débit d'air.
- Ils se ferment lorsque le ventilateur est au repos.
- Fabrication en matière plastique.
- Vitesse maximale recommandée de 12 m/s pour les modèles 80, 90 et 100.

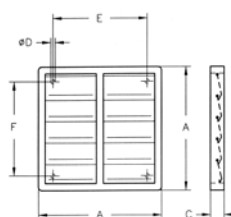

Modèle	Dimensions				
	A	C	ØD	E	F
PL-20	240	28	5,2	193	167
PL-25	294	26	5	232	232
PL-31	347	26	5	276	276
PL-35	397	26	5	310	310
PL-40	459	26	5	364	364
PL-45	501	26	5	395	395
PL-50	549	31	5	445	445
PL-56	605	28	5	522	522
PL-63	696	31	5	626	626
PL-71	760	40	5	692	692
PL-80	840	40	5	772	772
PL-90	940	40	5	872	87
PL-100	1040	40	5	972	972



## P Volets de surpression en aluminium, construction anti-étincelles

Caractéristiques :

- Le volet de surpression se monte directement sur le mur sur lequel est installé le ventilateur.
- Ouverture via surpression par le débit d'air.
- Ils se ferment lorsque le ventilateur est au repos.
- Fabrication en tôle d'aluminium.
- Vitesse maximale recommandée de 18 m/s pour les modèles 90 et 100.

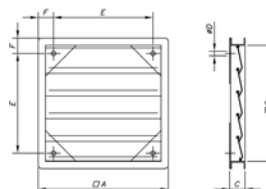

Modèle	Dimensions					
	G	A	C	ØD	E	F
P 25	240	290	51	6	180	55
P 35	350	400	51	6	290	55
P 45	450	500	51	6	390	55
P 56	550	600	51	6	440	80
P 63	645	715	72	6	555	80
P 71	710	780	72	6	620	80
P 80	805	875	72	6	695	90
P 90	900	970	72	6	790	90
P 100	1000	1070	72	6	890	90



## R Grille de protection à l'aspiration pour ventilateurs hélicoïdes

Modèle	HC	HCH/HDF
R-35/B	-	35
R-40	-	40
R-45	-	45
R-56	-	56-4T/M-0,75, 56-4T-1, 56-6T/M-0,33, 56-6T-0,5, 56-6T-0,75
R-56 - 1,5	-	56-4T-1,5, 56-4T-2
R-63 - 0,5	-	63-4T-1, 63-6T/M-0,5, 63-6T-0,75
R-63 - 1,5	-	63-4T-1,5, 63-4T-2, 63-6T-1
R-63 - 4	-	63-4T-3, 63-4T-4
R-71	-	71-4T-1,5, 71-4T-2, 71-6T/M-0,75, 71-6T-1, 71-6T-1,5
R-71/C*	71	
R-71-3	-	71-4T-3, 71-4T-4
R-80	-	80-6T-1, 80-6T-1,5, 80-8T-0,5, 80-8T-0,75

Modèle	HC	HCH/HDF
R-80/C*	80	
R-80 - 5,5	-	80-4T-3, 80-4T-4, 80-4T-5,5, 80-6T-2, 80-6T-3, 80-8T-1
R-90	-	90-4T-4, 90-4T-5,5, 90-6T-2, 90-6T-3, 90-8T-1, 90-8T-1,5, 90-8T-2
R-90/C*	90	
R-90 - 7,5	-	90-4T-7,5, 90-4T-10, 90-6T-4, 90-8T-3
R-100	-	100-6T-3, 100-8T-1,5, 100-8T-2
R-100/C*	100	
R-100-7,5/C*	100 4T/H	
R-100 - 10	-	100-4T-7,5, 100-4T-10, 100-6T-4, 100-6T-5,5, 100-8T-1,5, 100-8T-2
R-100 - 20	-	100-4T-15, 100-4T-20

\* Ces modèles sont livrés avec une grille carrée.

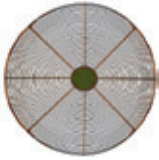

## RI

Grille de protection au refoulement pour ventilateurs hélicoïdes

Modèle	HCDF	HC	HCH/HDF	Modèle	HCDF	HC	HCH/HDF	Modèle	HCDF	HC	HCH/HDF
RI-25	25	25	-	RI-45	45	45	45	RI-71	-	71	71
RI-31	31	31	-	RI-50	50	50	-	RI-80	-	80	80
RI-35/C	35	35	-	RI-56	56	56	56	RI-90	-	90	90
RI-40	40	40	40	RI-63	-	63	63	RI-100	-	100	100



## RT

Grille de protection à l'aspiration ou au refoulement pour ventilateurs hélicoïdes tubulaires

Modèle	HTP/HBA	HCT	HPX	Modèle	HTP/HBA	HCT	HPX	Modèle	HTP/HBA	HCT	HPX
RT-25	-	25	-	RT-45	-	45	45	RT-71	71	71	71
RT-31/B	-	31	-	RT-50	50	50	50	RT-80	80	80	80
RT-35	-	35	35	RT-56	56	56	56	RT-90	90	90	90
RT-40	-	40	-	RT-63	63	63	63	RT-100	100	100	100



## RPA

Grille de protection à l'aspiration pour ventilateurs centrifuges

Caractéristiques :

- Évite tout contact avec la turbine ainsi que l'introduction éventuelle de corps étrangers, selon la norme UNE-EN ISO 12499:2010.
- Fabriquée en tôle d'acier.

Applicable aux modèles

Modèle	CMA	CAS	CA	CMP	CMR
RPA-10	-	-	-	38	-
RPA-11	218	-	-	-	-
RPA-13	324	-	234	-	-
RPA-15	325/426	242	142	512	-
RPA-17	527	248	148	514	-
RPA-18	528	254	154	-	-
RPA-20	531	260	-	616	-
RPA-23	-	680	160/166/172	718	-
RPA-25	540/545	790	-	620/820	-
RPA-28	-	463/467	-	922	-
RPA-31	-	571/640/645/650/980/1080	-	1025	-
RPA-35	-	852/990/1090	-	1128	-
RPA-38	-	-	-	231	1031
RPA-42	-	856	-	1435	1135
RPA-44	-	1250/A	-	-	-
RPA-47	-	863/971	-	1640	1240
RPA-48	-	1456/A	-	-	-
RPA-52	-	-	-	1845	1445
RPA-55	-	-	-	-	-
RPA-60	-	-	-	2050	1650
RPA-65	-	1663/A	-	-	-
RPA-66	-	-	-	-	1856
RPA-73	-	1671/A-2071/A	-	2563	2063
RPA-81	-	2080/A	-	-	2271
RPA-88	-	-	-	-	2380
RPA-90	-	-	-	-	2590
RPA-100	-	-	-	-	28100



## BTUB

Bride de raccordement pour ventilateurs hélicoïdes

Modèle	HTP/HBA	HCT	HPX	HT	Modèle	HTP/HBA	HCT	HPX	HT	Modèle	HTP/HBA	HCT	HPX	HT
BTUB-250	-	25	-	25	BTUB-450	45	45	45	45	BTUB-710	71	71	71	71
BTUB-280	-	31	-	-	BTUB-500	50	50	50	50	BTUB-800	80	80	80	80
BTUB-315	31	-	-	31	BTUB-560	56	56	56	56	BTUB-900	90	90	90	90
BTUB-355	35	35	-	35	BTUB-630	63	63	63	63	BTUB-1000	100	100	100	100
BTUB-400	40	40	-	40										



## PV

Pavillon d'aspiration applicable aux séries HEPT, HCT, HGT, HTP, THT

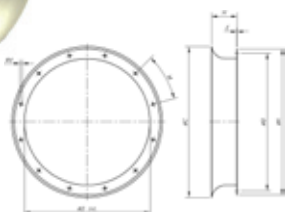

Modèle	øA	øB	ØC	øD	ød	E	M	H	Modèle	øA	øB	ØC	øD	ød	E	M	H
PV-31	398	355	426	320	10	15	8x45°	165	PV-80	904	860	915	797	12	2	16x22,5°	250
PV-35	438	395	435	359	10	15	8x45°	165	PV-90	1004	970	1015	894	14	2	16x22,5°	250
PV-40	484	450	507	401	12	15	8x45°	165	PV-100	1105	1070	1115	1003	14	2	16x22,5°	250
PV-45	534	500	555	450	12	15	8x45°	165	PV-125	1370	1320	1364	1240	14	2	20x18°	250
PV-50	584	560	617	504	12	15	12x30°	165	PV-140	1533	1470	1673	1413	15	3	20x18°	250
PV-56	664	620	667	565	12	15	12x30°	165	PV-160	1705	1680	1866	1585	19	3	24x15°	315
PV-63	734	690	757	634	12	15	12x30°	165	PV-180	1908	1830	1923	1788	19	3	24x15°	315
PV-71	812	770	816	711	12	2	16x22,5°	250	PV-200	2113	2080	2128	1993	19	3	24x15°	315



## B Bride de raccordement pour ventilateurs centrifuges

- Caractéristiques :
- S'adapte aux côtés aspiration et refoulement.
  - Facilite l'installation sur le conduit.

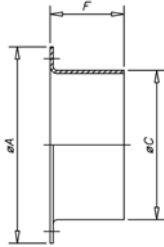

	ØA	ØC	F		ØA	ØC	F		ØA	ØC	F		ØA	ØC	F
B-52-E	100	52	67	B-200	260	200	60	B-355/1	430	355	80	B-500/5	590	500	80
B-63	110	63	60	B-224	280	224	60	B-355/2	430	355	80	B-560/1	650	560	80
B-80	150	80	60	B-250/1	310	250	80	B-355/3	430	355	80	B-560/2	650	560	80
B-80-E	150	80	60	B-250/2	310	250	80	B-355/4	430	355	80	B-560/3	650	560	80
B-100	150	100	60	B-250/3	310	250	80	B-400/1	480	400	80	B-630/1	720	630	80
B-100-E	170	100	60	B-250/4	310	250	80	B-400/2	480	400	80	B-630/2	720	630	80
B-112	160	112	60	B-250/5	310	250	80	B-400/3	480	400	80	B-630/3	720	630	80
B-125	180	125	60	B-280/1	350	280	80	B-400/4	480	400	80	B-630/4	720	630	80
B-140	190	140	60	B-280/2	350	280	80	B-450/1	530	450	80	B-710/1	800	710	80
B-150	210	150	60	B-280/3	350	280	80	B-450/2	530	450	80	B-710/2	800	710	80
B-160	220	160	60	B-315/1	380	315	80	B-450/3	530	450	80	B-710/3	800	710	80
B-160/1	220	160	60	B-315/2	380	315	80	B-500/1	590	500	80	B-800	890	800	100
B-160/2	310	160	80	B-315/3	380	315	80	B-500/2	590	500	80	B-900/1	1000	900	100
B-180	240	180	60	B-315/4	380	315	80	B-500/3	590	500	80	B-1000/1	1100	1000	100
B-180/1	240	180	60	B-315/5	380	315	80	B-500/4	590	500	80				

Modèle	Aspiration											Refoulement			
	CHT CVT	CHRE	CMAT CMA	CB	CAST CAS	CA	CAM	CMP CTMP TCMP	CMC	CMT	CBP	CMR-X TCR/R TCR/CMR	CMRT	CMAT CMA	CA
B-52-E	-	-	-	-	-	-	-	-	-	-	-	-	-	-	234
B-63	-	-	-	-	-	-	-	-	-	-	-	-	-	218/324	142
B-80	-	-	218/324	-	-	-	-	-	-	-	-	-	-	325	-
B-80-E	-	-	-	-	-	-	-	-	-	-	-	-	-	-	148/154/160/166
B-100	-	-	325	-	-	234	-	-	-	-	-	-	-	426/527	-
B-100-E	-	-	-	-	242	142	-	-	-	-	-	-	-	-	172
B-112	-	-	426	-	248	148	-	512	-	-	-	-	-	-	-
B-125	-	-	527/528	-	254	154	-	-	-	-	-	-	-	528	-
B-140	-	-	-	-	-	-	-	514	-	-	-	-	-	-	-
B-150	-	-	531	-	260	160	-	-	628/630	-	-	-	-	531/540	-
B-160	-	-	-	-	-	-	-	616	-	-	-	-	-	-	-
B-160/1	-	722	-	-	680	-	-	-	-	-	-	-	-	-	-
B-160/2	-	-	-	-	-	-	-	-	-	-	625	-	-	-	-
B-180	-	825	540	-	790	166/172	540/545	718	-	922	-	-	-	545	-
B-180/1	-	-	545	-	-	-	-	-	-	-	-	-	-	-	-
B-200	-	-	-	820	463	-	-	620/820	835/840	1025	-	-	-	-	-
B-224	-	-	-	-	467	-	550/752	922	-	1128	-	622	-	-	-
B-250/1	-	-	-	-	571/640/645/650	-	-	-	-	1231	-	-	-	-	-
B-250/2	-	-	-	-	-	-	760	-	-	-	-	-	-	-	-
B-250/3	200/225	1131	-	-	-	-	-	1025	-	-	-	-	-	-	-
B-250/4	-	-	-	1428	-	-	-	-	-	-	-	-	-	-	-
B-250/5	-	-	-	-	980/1080	-	-	-	-	-	-	-	-	-	-
B-280/1	-	-	-	-	852	-	-	-	-	1435/1640	-	728	-	-	-
B-280/2	-	-	-	-	-	-	-	1128	-	-	-	-	-	-	-
B-280/3	-	-	-	-	990/1090	-	-	-	-	-	-	-	-	-	-
B-315/1	-	-	-	1733	-	-	-	-	-	-	-	-	1650	-	-
B-315/2	-	-	-	-	-	-	880	-	-	-	-	-	-	-	-
B-315/3	-	-	-	-	-	-	-	-	-	-	-	1031	-	-	-
B-315/4	-	-	-	-	-	-	-	1231	-	-	-	-	-	-	-
B-315/5	-	-	-	-	-	-	-	-	-	-	-	731	-	-	-
B-355/1	-	-	-	-	-	-	-	-	-	-	-	1135	1856	-	-
B-355/2	-	-	-	2240	863	-	-	-	-	-	-	-	-	-	-
B-355/3	250/315	1135/1240	-	-	856	-	-	1435	-	1845	-	-	-	-	-
B-355/4	-	-	-	-	1250/A	-	-	-	-	-	-	-	-	-	-
B-400/1	-	-	-	-	-	-	-	1640	-	-	-	-	-	-	-
B-400/2	-	-	-	-	-	-	-	-	-	-	-	1240	2063	-	-
B-400/3	-	-	-	-	971	-	-	-	-	2050	-	-	-	-	-
B-400/4	-	-	-	-	1456/A	-	-	-	-	-	-	-	-	-	-
B-450/1	-	-	-	-	-	-	-	1845	-	-	-	-	-	-	-
B-450/2	-	-	-	-	-	-	-	-	-	-	-	1445	-	-	-
B-450/3	-	-	-	-	-	-	-	-	-	-	1445	-	2271	-	-
B-500/1	-	-	-	-	-	-	-	2050	-	-	-	-	-	-	-
B-500/2	-	-	-	-	-	-	-	-	-	-	-	1650	-	-	-
B-500/3	-	-	-	-	-	-	-	-	-	-	1650	-	-	-	-
B-500/4	400/450	1445/1650	-	-	-	-	-	-	-	-	-	-	-	-	-
B-500/5	-	-	-	-	-	-	-	-	-	-	-	-	2380	-	-
B-560/1	-	-	-	-	-	-	-	-	-	1856	-	-	-	-	-
B-560/2	-	-	-	-	-	-	-	-	-	-	-	1856	-	-	-
B-560/3	-	-	-	-	1663/A	-	-	-	-	-	-	-	-	-	-
B-630/1	-	-	-	-	-	-	-	2563	-	-	-	-	-	-	-
B-630/2	-	-	-	-	-	-	-	-	-	-	-	2063	-	-	-
B-630/3	500	-	-	-	-	-	-	-	-	-	-	-	-	-	-
B-630/4	-	-	-	-	1671/A-2071/A	-	-	-	-	-	-	-	-	-	-
B-710/1	-	-	-	-	-	-	-	-	-	-	-	2271	-	-	-
B-710/2	560/630	-	-	-	-	-	-	-	-	-	-	-	-	-	-
B-710/3	-	-	-	-	2080/A	-	-	-	-	-	-	-	-	-	-
B-800	-	-	-	-	-	-	-	-	-	-	-	-	2380	-	-
B-900/1	-	-	-	-	-	-	-	-	-	-	-	-	2590	-	-
B-1000/1	-	-	-	-	-	-	-	-	-	-	-	-	28100	-	-





**BD**

**Bride de raccordement double pour ventilateurs centrifuges**

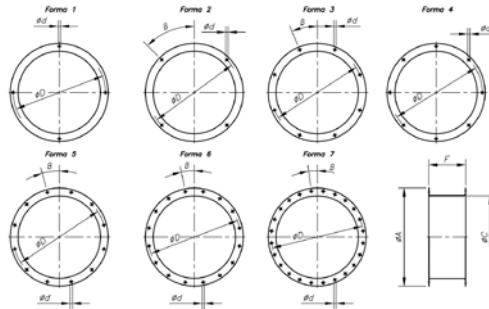

- Caractéristiques :
- S'adapte au côté aspiration.
  - Facilite l'installation sur le conduit à l'aide d'une bride.

	ØA	ØC	ØD	Ød	F	β	Forme
BD-200	260	200	225	7	80	15°	2
BD-224	280	224	254	7	80	-	1
BD-250/1	310	250	280	10	80	45°	2
BD-280	350	280	320	10	100	-	4
BD-315/3	390	315	355	10	100	22°30'	3
BD-355/3	430	355	395	10	100	22°30'	3
BD-400/1	480	400	450	12	100	22°30'	3
BD-400/2	480	400	450	12	100	22°30'	3
BD-450/1	530	450	500	12	100	22°30'	3
BD-450/2	530	450	500	12	100	22°30'	3
BD-500/2	590	500	560	12	100	15°	5
BD-560	650	560	620	12	120	15°	5
BD-630/2	720	630	690	12	120	15°	5
BD-710	800	710	770	12	120	11°15'	6
BD-800	890	800	860	12	140	11°15'	6
BD-900/1	1000	900	958	12	140	11°15'	6
BD-1000/1	1100	1000	1067	14	140	7°30'	7

Modèle	Applicable aux modèles	
	CMP	CMR
BD-112	512	-
BD-140	514	-
BD-160	616	-
BD-180	718	-
BD-200	620/820	-
BD-224	922	-
BD-250/1	1025	-
BD-250/2	-	-
BD-280	1128	-
BD-315/1	-	-

Modèle	Applicable aux modèles	
	CMP	CMR
BD-315/2	-	1031
BD-315/3	1231	-
BD-355/1	-	1135
BD-355/2	-	-
BD-355/3	1435	-
BD-400/1	1640	-
BD-400/2	-	1240
BD-450/1	1845	-
BD-450/2	-	1445
BD-500/1	2050	-

Modèle	Applicable aux modèles	
	CMP	CMR
BD-500/2	-	1650
BD-560	-	1856
BD-630/1	2563	-
BD-630/2	-	2063
BD-710	-	2271
BD-800	-	2380
BD-900/1	-	2590
BD-1000/1	-	28100

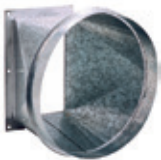

**BIC**

**Bride de conversion de rectangulaire à circulaire pour ventilateurs centrifuges**

- Caractéristiques :
- S'adapte au côté refoulement.
  - Facilite l'installation sur le conduit circulaire.

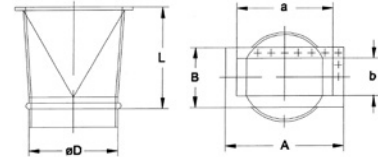

Modèle	L	D	a	b	A	B	Applicable aux modèles
BIC-242	200	100	95	60	155	120	CAS-242
BIC-248	200	112	105	66	165	126	CAS-248
BIC-254	200	125	115	75	175	135	CAS-254
BIC-260	200	150	125	85	185	145	CAS-260
BIC-463	200	200	125	85	185	145	CAS-463
BIC-467	250	224	130	90	190	150	CAS-467
BIC-571	250	250	145	95	205	155	CAS-571
BIC-640	250	250	200	125	260	185	CAS-640
BIC-645	250	250	224	140	284	200	CAS-645
BIC-650	250	250	250	160	310	220	CAS-650
BIC-680	250	180	100	71	160	131	CAS-680
BIC-790	250	180	112	80	172	140	CAS-790
BIC-852	250	280	280	180	340	240	CAS-852
BIC-856	280	355	280	180	340	240	CAS-856
BIC-863	280	355	315	200	375	260	CAS-863
BIC-971	280	400	355	224	425	294	CAS-971
BIC-980	300	250	200	140	270	210	CAS-980
BIC-990	300	280	224	160	294	230	CAS-990
BIC-1080	300	250	200	140	270	210	CAS-1080
BIC-1090	300	280	224	160	294	230	CAS-1090
BIC-1250	450	400	400	280	480	360	CAS-1250/A
BIC-1456	450	450	450	315	530	395	CAS-1456/A
BIC-1663	450	500	500	355	580	435	CAS-1663/A
BIC-1671	450	630	560	400	660	500	CAS-1671/A-2071/A
BIC-2080	450	710	630	450	730	550	CAS-2080/A
BIC-512	300	112	86	75	118	104	CMP-512

Modèle	L	D	a	b	A	B	Applicable aux modèles
BIC-514	300	140	107	83	147	122	CMP-514
BIC-616	300	160	125	103	172	153	CMP-616
BIC-620	300	200	100	105	153	159	CMP-620
BIC-718	300	180	146	115	192	169	CMP-718
BIC-820	300	200	156	160	213	184	CMP-820
BIC-922	300	224	216	140	282	204	CMP-922
BIC-1025	300	250	250	165	314	229	CMP-1025
BIC-1128	300	280	300	180	364	244	CMP-1128
BIC-1231	300	315	320	200	384	266	CMP-1231
BIC-1435	300	355	280	228	344	294	CMP-1435
BIC-1640	300	400	320	250	404	336	CMP-1640
BIC-1845	450	450	360	284	444	370	CMP-1845
BIC-2050	450	500	450	315	545	412	CMP-2050
BIC-2563	450	630	600	410	706	512	CMP-2563
BIC-1031	300	315	315	250	385	320	CMR-1031
BIC-1135	450	355	355	280	425	350	CMR-1135
BIC-1240	450	400	400	315	480	395	CMR-1240
BIC-1445	450	450	450	355	540	445	CMR-1445
BIC-1650	450	500	500	400	590	490	CMR-1650
BIC-1856	450	560	560	450	660	550	CMR-1856
BIC-2063	450	630	630	500	750	620	CMR-2063
BIC-2271	450	710	710	560	840	690	CMR-2271
BIC-2380	600	800	800	560	920	680	CMR-2380
BIC-2590	600	900	900	630	1020	750	CMR-2590
BIC-28100	600	1000	1000	710	1120	830	CMR-28100

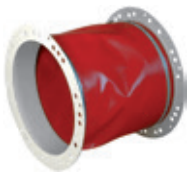

## BAC

Bride de raccordement double et élastique pour ventilateurs hélicoïdes

Caractéristiques :

- S'adapte aux côtés aspiration et refoulement.
- Facilite l'installation sur le conduit à l'aide d'une bride.
- Evite la transmission des vibrations.

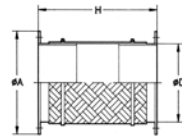

Modèle	HCT	CHT	HT	HPX
BAC-250	25	200/225	25	-
BAC-315/B	31	-	-	-
BAC-315	-	-	31	-
BAC-355	35	250/315	35	35
BAC-400	40	-	40	-
BAC-450	45	-	45	45
BAC-500	50	400/450	50	50

Modèle	HCT	CHT	HT	HPX
BAC-560	56	-	56	56
BAC-630	63	500	63	63
BAC-710	71	560/630	71	71
BAC-800	80	-	80	80
BAC-900	90	-	90	90
BAC-1000	100	-	100	100
BAC-1250	-	-	-	-

	ØD*	ØA*	H
BAC-250	250	310	340
BAC-355	355	430	340
BAC-400	400	480	340
BAC-450	450	530	340
BAC-500	500	590	340
BAC-560	560	650	340
BAC-630	630	720	340
BAC-710	710	800	340
BAC-800	800	890	340
BAC-900	900	1000	340
BAC-1000	1000	1100	340
BAC-1250	1250	1365	340

\* Diamètre nominal conduit.



## PS

Ensemble de pieds supports pour ventilateurs tubulaires

Caractéristiques :

- Fixé sur la bride, il facilite la fixation sur des surfaces planes.

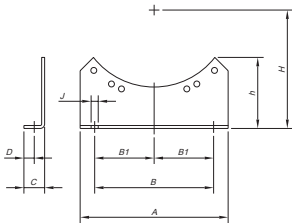

Modèle	A	B	B1	C	D	h	H	ØJ
PS-35/40	240	200	-	40	17	75	270,5	12
PS-45/50	450	400	200	40	17	175	328	12
PS-45/50	450	400	200	40	17	175	355	12
PS-56/63	520	430	215	45	20	242	425	14
PS-56/63	520	430	215	45	20	242	472,5	14
PS-71	620	530	265	50	20	228	530	16
PS-80	730	640	320	60	25	255	590	16
PS-90	780	690	345	70	30	273	650	18
PS-100	860	770	385	75	35	310	730	18
PS-125	1020	920	460	55	25	411	830	13

Modèle	HCT/HBA	HPX/HTP
PS-25/31	25/31	-
PS-35/40	35/40	35
PS-45/50	45/50	45/50
PS-56/63	56/63	56/63
PS-71	71	71
PS-80	80	80
PS-90	90	90
PS-100	100	100



## MS

Cadre de support pour faciliter le montage sur chantier

Caractéristiques :

- Utilisé pour faciliter le montage du ventilateur sur les conduits du chantier.

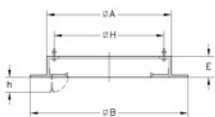

Modèle	ØA	ØB	E	ØH	h
MS-348	348	520	60	295	70
MS-393	393	565	60	320	70
MS-443	443	615	60	360	70
MS-493	493	665	60	410	70
MS-553	553	725	60	450	70

Modèle	ØA	ØB	E	ØH	h
MS-623	623	795	60	530	70
MS-701	701	875	60	590	90
MS-791	791	965	60	680	90
MS-891	891	1065	60	750	90
MS-991	991	1165	60	850	90
MS-1086	1086	1260	60	850	90
MS-1140	1140	1314	60	1000	90
MS-1240	1240	1414	60	1100	90

Modèle	CHT	HT
MS-348	-	-
MS-393	-	-
MS-443	200/225	25
MS-493	-	31
MS-553	250/315	35
MS-623	-	40
MS-701	400/450	45
MS-791	-	50
MS-891	500	56
MS-991	-	63/71
MS-1086	560/630	-
MS-1140	-	80/90
MS-1240	-	100



## PA

Plaque d'adaptation pour montage des accessoires sur des extracteurs de toiture

Caractéristiques :

- Utilisée pour le montage des accessoires PT, B, BTUB, BAC. Elle permet de séparer le ventilateur de son socle sans démonter l'ensemble des accessoires.

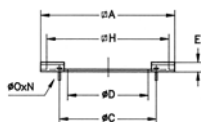

Modèle	ØA	ØJ	ØD	E	ØH	ØO	N
PA-345	345	200	165	20	245	M.8	4x90°
PA-390	390	210	190	20	320	M.8	4x90°
PA-440/250	440	280	249	20	360	M.6	4x90°
PA-490	490	355	314	20	410	M.8	8x45°
PA-550	550	395	354	20	450	M.6	8x45°
PA-620	620	450	399	20	530	M.10	8x45°
PA-700/500	700	560	499	20	590	M.10	12x30°
PA-700/450	700	500	449	20	590	M.10	8x45°

Modèle	ØA	ØJ	ØD	E	ØH	ØO	N
PA-790	790	560	499	20	680	M.10	12x30°
PA-890/630	890	690	629	20	750	M.10	12x30°
PA-890/560	890	620	559	20	750	M.10	12x30°
PA-990/630	990	690	629	20	850	M.10	12x30°
PA-990/710	990	770	709	20	850	M.10	16x22°30'
PA-1085	1085	770	709	20	850	M.10	16x22°30'
PA-1138/800	1138	860	799	25	1000	M.10	16x22°30'
PA-1138/900	1138	970	899	25	1000	M.12	16x22°30'
PA-1238	1238	1070	999	25	1100	M.12	16x22°30'

Modèle	CHT	HT
PA-440/250	200/225	25
PA-490	-	31
PA-550	250/315	35
PA-620	-	40
PA-700/500	400/450	-
PA-700/450	-	45
PA-790	-	50
PA-890/630	500	-
PA-890/560	-	56
PA-990/630	-	63
PA-990/710	-	71
PA-1085	560/630	-
PA-1138/800	-	80
PA-1138/900	-	90
PA-1238	-	100



## PT Obturateurs à fermeture automatique pour un fonctionnement vertical

Caractéristiques :

- Obturateurs circulaires à fermeture automatique installés côté aspiration des extracteurs de toiture.
- Il est conseillé d'utiliser la plaque d'adaptation PA pour leur montage.

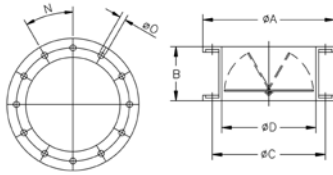

Modèle	ØA	B	ØC	ØD*	ØE	N	Applicable aux modèles	
							CHT/CVT	CHRE
PT-160	220	150	200	160	10	4x90°	-	722
PT-180	240	150	210	180	10	4x90°	-	825
PT-250	310	150	280	250	10	4x90°	200/225	1131
PT-355	435	200	395	355	10	8x45°	250/315	1135/1240
PT-500	600	280	560	500	12	12x30°	400/450	1445/1650
PT-630	730	355	690	630	12	12x30°	500	-
PT-710	810	400	770	710	12	16x22°30'	560/630	-

\* Diamètre nominal conduit.



## OP Obturateurs de surpression pour les extracteurs de toiture.

OP-25	HT-25	OP-40	HT-40	OP-56	HT-56	OP-80	HT-80
OP-31	HT-31	OP-45	HT-45	OP-63	HT-63	OP-90	HT-90
OP-35	HT-35	OP-50	HT-50	OP-71	HT-71	OP-100	HT-100



## ACE/ATEX Accouplement élastique pour amortir les vibrations

Caractéristiques :

- Utilisé entre la bouche du ventilateur et le conduit pour éviter la transmission des vibrations.

	Applicable aux modèles (ASPIRATION)				Applicable aux modèles (REFOULEMENT)	
	CMA	CAS	CA	CMR	CA	CMA
ACE-52	-	-	-	-	234	-
ACE-63	-	-	-	-	142	218/324
ACE-80	218/324	-	-	-	148/154/160/166	325
ACE-100	325	242	234/142	-	172	426/527
ACE-112	426	248	148	512	-	-
ACE-125	527/528	254	154	-	-	528
ACE-140	-	-	-	514	-	-
ACE-150	531	260	160	-	531/540	-
ACE-160	-	680	-	616	-	-
ACE-180	540/545	790	166/172	718	-	545
ACE-200	-	463	-	620/820	-	-
ACE-224	-	467	-	922	-	-
ACE-250	-	-	-	1025	-	-
ACE-280	-	571/640/645 650/980/1080	-	1128	-	-
ACE-315	-	852/990/1090	-	1231	1031	-
ACE-355	-	-	-	1435	1135	-
ACE-400	-	856/963/1250/A	-	1640	1240	-
ACE-450	-	971/1456/A	-	1845	1445	-
ACE-500	-	-	-	2050	1650	-
ACE-560	-	1663/A	-	-	1856	-
ACE-630	-	1671/A-2071/A	-	2563	2063	-
ACE-710	-	2080/A	-	-	2271	-
ACE-800	-	-	-	-	2380	-
ACE-900	-	-	-	-	2590	-
ACE-1000	-	-	-	28100	-	-



## REG Registre de réglage manuel

Caractéristiques :

- Leur construction permet de les intégrer aux systèmes de conduits pour le réglage du débit.

Modèle	L	ØD*	Modèle	L	ØD*
REG-80	100	80	REG-250	100	250
REG-100	100	100	REG-280	100	280
REG-112	100	112	REG-315	100	315
REG-125	100	125	REG-355	100	355
REG-140	100	140	REG-400	100	400
REG-150	100	150	REG-450	150	450
REG-160	100	160	REG-500	150	500
REG-180	100	180	REG-560	150	560
REG-200	100	200	REG-630	250	630
REG-224	100	224	REG-800	250	800



## CJACUS Caissons acoustiques pour ventilateurs centrifuges

**Caractéristiques :**

- Caisson de ventilation fabriqué en tôle galvanisée avec isolation acoustique.
- Pieds supports et silent blocks inclus.
- CJACUS/C : Avec raccordement aspiration et refoulement à l'extérieur par le biais de conduits. Grille pour le refroidissement du moteur incluse.
- CJACUS/L : Avec aspiration libre via la grille intégrée au caisson et raccordement du refoulement à l'extérieur.

**Applicable aux modèles**

Modèle	CAS	CA
CJACUS-0	640	154
CJACUS-1	254/645	160
CJACUS-2	260/463/650	166
CJACUS-3	467/852/856	172
CJACUS-4	571/863	-
CJACUS-5	971	-



## S Silencieux à installer à l'aspiration ou au refoulement

**Caractéristiques :**

- Silencieux circulaires ou rectangulaires à installer à l'aspiration ou au refoulement des ventilateurs centrifuges ou hélicoïdes.

**ASPIRATION/REFOULEMENT (Section rectangulaire)**

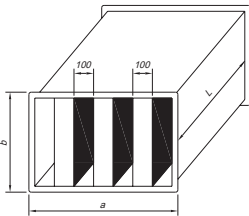

	L	a	b	kg	Atténuation de substitution (dB) par bande d'octave (Hz)						Applicable
					125	250	500	1000	2000	4000	
SR-1000/900/900	900	1000	900	64	4	10	21	37	44	37	HCH/HCT
SR-1200/900/900	900	1200	900	74	4	10	21	37	44	37	HCH/HCT
SR-1400/1200/900	900	1400	1200	102	4	12	25	41	47	42	HCH/HCT
SR-1800/1200/1200	1200	1800	1200	169	4	12	25	41	47	42	HCH/HCT
SR-1800/1500/1200	1200	1800	1504	195	4	12	25	41	47	42	HCH/HCT

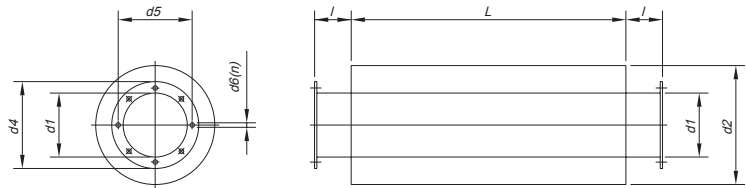

**ASPIRATION/REFOULEMENT (Section circulaire)**

	L	d1	d2	l	d3	d4	d5	d6	n	kg	Atténuation de substitution (dB) par bande d'octave (Hz)						Applicable
											125	250	500	1000	2000	4000	
SC-630/900	900	630	800	100	630	720	690	12	12x30°	44	5	8	14	12	13	9	HCH/HCT
SC-710/900	900	710	900	100	710	800	770	12	16x22°30'	65	5	8	13	11	12	8	HCH/HCT
SC-800/900	900	800	1000	100	800	900	860	12	16x22°30'	70	4	8	11	9	9	8	HCH/HCT
SC-900/1200	1200	900	1120	100	900	1000	970	15	16x22°30'	87	5	7	11	11	7	5	HCH/HCT
SC-1000/1200	1200	1000	1200	100	1000	1100	1070	15	16x22°30'	95	4	7	11	10	7	6	HCH/HCT

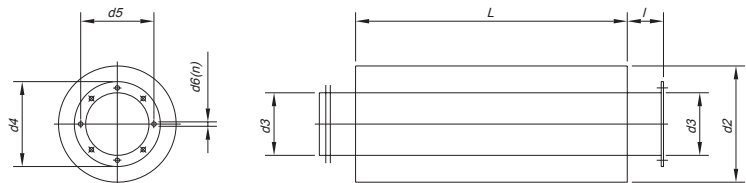

	L	d2	d3	d4	d5	d6	n	kg	Atténuation de substitution (dB) par bande d'octave (Hz)						Applicable	
									125	250	500	1000	2000	4000		
S-250/600-A	600	450	250	310	280	10	4x90°	14	5	12	20	24	23	14	CVT-CHT-200/225 / HT-25	
S-315/900-A	900	500	315	390	355	10	8x45°	22	4	12	21	26	19	15	HT-31	
S-355/900-A	900	560	355	430	395	10	8x45°	25	4	12	20	24	18	14	CVT-CHT-250/315 / HT-35	
S-400/900-A	900	600	400	480	450	12	8x45°	29	5	12	19	22	18	13	HT-40	
S-450/900-A	900	630	450	530	500	12	8x45°	32	5	12	18	20	16	12	HT-45	
S-500/900-A	900	710	500	590	560	12	12x30°	35	4	11	18	16	14	11	CVT-CHT-400/450 / HT-50	
S-560/900-A	900	750	560	650	620	12	12x30°	41	4	10	16	14	13	10	HT-56	
S-630/900-A	900	800	630	720	690	12	12x30°	44	5	8	14	12	13	9	CVT-CHT-500 / HT-63	
S-710/900-A	900	900	710	800	770	12	16x22°30'	65	5	8	13	11	12	8	CVT-CHT-560/630 / HT-71	
S-800/900-A	900	1000	800	900	860	12	16x22°30'	70	4	8	11	9	9	8	HT-80	
S-900/1200-A	1200	1120	900	1000	970	12	16x22°30'	85	5	7	11	11	7	6	HT-90	
S-1000/1200-A	1200	1200	1000	1100	1070	12	16x22°30'	95	4	7	11	10	7	6	HT-100	

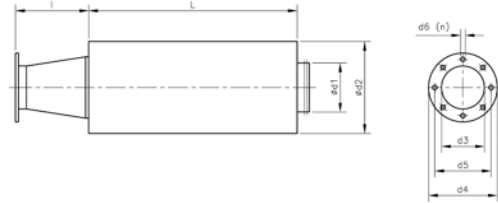

## ASPIRATION

	L	d1	d2	l	d3	d4	d5	d6	n	kg	Attenuation de substitution (dB) par bande d'octave (Hz)						Applicable
											125	250	500	1000	2000	4000	
S-80/600/218-A	600	80	280	103	80	113	95	6	4x90°	6	17	26	29	53	53	45	CMA-218
S-100/600/324-A	600	100	300	108	80	130	112	6	4x90°	8	13	23	34	46	52	40	CMA-324
S-125/600/325-A	600	125	315	114	94	140	122	7	4x90°	8	11	20	30	40	45	30	CMA-325
S-150/600/426-A	600	150	355	132	117	155	132	7	4x90°	9	10	19	29	37	42	25	CMA-426
S-150/600/527-A	600	150	355	114	125	170	147	7	4x90°	9	10	19	29	37	42	25	CMA-527
S-160/600/528-A	600	160	355	107	135	190	162	7	4x90°	9	9	16	28	33	37	21	CMA-528
S-200/600/531-A	600	200	400	135	160	215	180	7	4x90°	12	6	12	22	28	28	18	CMA-531
S-250/600/540-A	600	250	450	204	170	240	205	11	4x90°	14	5	12	20	24	23	14	CMA-540
S-315/900/545-A	900	315	500	266	180	255	220	11	4x90°	22	4	12	21	26	19	15	CMA-545
S-100/600/242-A	600	100	300	115	100	150	130	10	8x45°	8	13	23	34	46	52	40	CAS-242
S-150/900/248-A	900	150	355	200	112	160	140	10	8x45°	11	10	27	37	51	53	37	CAS-248
S-160/900/254-A	900	160	355	200	125	180	155	10	8x45°	12	11	24	35	49	51	27	CAS-254
S-200/900/260-A	900	200	400	200	150	210	175	10	8x45°	17	8	18	28	40	37	23	CAS-260
S-200/900/463-A	900	200	400	200	200	260	240	10	8x45°	17	8	18	28	40	37	23	CAS-463
S-250/900/467-A	900	250	450	200	224	280	258	10	8x45°	22	6	17	30	34	28	17	CAS-467
S-250/900/571-A	900	250	450	200	250	310	275	10	8x45°	22	6	17	30	34	28	17	CAS-571
S-250/600/640-A	600	250	450	200	250	310	275	10	8x45°	14	5	12	20	24	23	14	CAS-640
S-315/900/645-A	900	315	500	200	250	310	275	10	8x45°	22	4	12	21	26	19	15	CAS-645
S-355/900/650-A	900	355	560	200	250	310	275	10	8x45°	25	4	12	20	24	18	14	CAS-650
S-180/900/680-A	900	180	380	100	165	235	200	11	8x45°	14	9	21	31	44	44	25	CAS-680
S-180/900/790-A	900	180	380	100	185	235	219	11	8x45°	14	9	21	31	44	44	25	CAS-790
S-355/900/852-A	900	355	560	200	280	350	310	10	8x45°	25	4	12	20	24	18	14	CAS-852
S-400/1200/856-A	1200	400	600	200	355	430	395	10	8x45°	38	7	16	22	29	22	15	CAS-856
S-400/1200/863-A	1200	400	600	200	355	430	410	10	8x45°	38	7	16	22	29	22	15	CAS-863
S-450/1200/971-A	1200	450	630	200	400	480	450	12	8x45°	42	6	15	21	25	20	14	CAS-971
S-250-1200/980-A	1200	250	450	100	255	325	292	11	8x45°	28	9	22	35	39	33	20	CAS-980
S-280/1200/990-A	1200	280	450	100	286	366	332	11	8x45°	32	8	18	31	38	28	19	CAS-990
S-250/1200/1080-A	1200	250	450	100	255	325	292	11	8x45°	28	9	22	35	39	33	20	CAS-1080
S-280/1200/1090-A	1200	280	450	100	286	366	332	11	8x45°	32	8	18	31	38	28	19	CAS-1090
S-500/900/1250-A	900	500	710	300	361	441	405	11,5	8x45°	56	6	13	18	15	15	12	CAS-1250/A
S-560/900/1456-A	900	560	750	450	406	486	448	11,5	12x30°	65	5	8	13	11	12	8	CAS-1456/A
S-630/1200/1663-A	1200	630	800	450	568	668	629	11,5	16x22°30'	70	4	8	11	9	9	8	CAS-1663/A
S-80/600/234-A	600	80	280	108	98	130	115	5	6x60°	6	17	26	29	53	53	45	CA-234
S-100/600/142-A	600	100	300	108	90	160	130	9	4x90°	8	13	23	34	46	52	40	CA-142
S-150/900/148-A	900	150	355	149	100	170	140	9	4x90°	11	10	27	37	51	53	37	CA-148
S-160/900/154-A	900	160	355	146	115	183	155	11	4x90°	12	11	24	35	49	51	27	CA-154
S-200/900/160-A	900	200	400	183	130	230	192	11	4x90°	17	8	18	28	40	37	23	CA-160
S-200/900/166-A	900	200	400	162	140	230	200	11	4x90°	17	8	18	28	40	37	23	CA-166
S-200/900/172-A	900	200	400	149	148	230	200	11	4x90°	17	8	18	28	40	37	23	CA-172
S-315/600/922-A	600	315	500	238	220	278	256	9	8x45°	16	4	8	14	17	14	12	CMP-922
S-355/900/1025-A	900	355	560	224	245	305	282	9	8x45°	25	4	12	20	24	23	14	CMP-1025
S-400/900/1128-A	900	400	600	250	270	348	320	9	8x45°	29	5	12	19	22	18	13	CMP-1128
S-450/900/1231-A	900	450	630	291	295	382	354	9	8x45°	32	5	12	18	20	16	12	CMP-1231
S-500/900/1435-A	900	500	710	284	345	422	394	9	8x45°	35	4	11	18	16	14	11	CMP-1435
S-500/900/1640-A	900	500	710	227	395	464	438	9	8x45°	35	4	11	18	16	14	11	CMP-1640
S-560/900/1845-A	900	560	750	241	445	515	485	9	8x45°	41	4	10	16	14	13	10	CMP-1845
S-630/1200/2050-A	1200	630	800	269	495	565	535	11	8x45°	56	6	13	18	15	15	12	CMP-2050
S-800/1200/2563-A	1200	800	1000	370	595	710	675	14	8x45°	80	5	9	13	11	11	9	CMP-2563
S-400/900/1031-A	900	400	600	202	320	383	356	9	8x45°	29	5	12	19	22	18	13	CMR-1031
S-450/900/1135-A	900	450	630	216	345	425	398	9	8x45°	32	5	12	18	20	16	12	CMR-1135
S-500/900/1240-A	900	500	710	227	395	472	444	11	8x45°	35	4	11	18	16	14	11	CMR-1240
S-560/900/1445-A	900	560	750	241	445	522	494	11	8x45°	41	4	10	16	14	13	10	CMR-1445
S-630/1200/1650-A	1200	630	800	269	495	582	555	11	8x45°	56	6	13	18	15	15	12	CMR-1650
S-710/900/1856-A	900	710	900	301	555	645	615	11	8x45°	65	5	8	13	11	12	8	CMR-1856
S-800/900/2063-A	900	800	1000	329	625	720	688	11	8x45°	70	4	8	11	9	9	8	CMR-2063
S-800/1200/2271-A	1200	800	1000	224	705	800	768	13	8x45°	80	5	9	13	11	11	9	CMR-2271

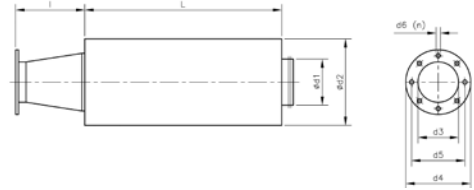

REFOULEMENT (Bride circulaire)

	L	d1	d2	l	d3	d4	d5	d6	n	kg	Attenuation de substitution (dB) par bande d'octave (Hz).						
											125	250	500	1000	2000	4000	Applicable
S-80/600/234-I	600	80	280	103	40	100	72	9	2x180°	6	17	26	29	53	53	45	CAS-234
S-100/600/142-I	600	100	300	131	60	120	90	11	4x90°	8	13	23	34	46	52	40	CAS-142
S-150/900/148-I	900	150	355	176	73	150	110	11	4x90°	11	10	27	37	51	53	37	CAS-148
S-160/900/154-I	900	160	355	190	80	160	120	13	4x90°	12	11	24	35	49	51	27	CAS-154
S-200/900/160-I	900	200	400	245	85	160	120	13	4x90°	17	8	18	28	40	37	23	CAS-160
S-200/900/166-I	900	200	400	245	85	160	120	13	4x90°	17	8	18	28	40	37	23	CAS-166
S-200/900/172-I	900	200	400	245	90	175	140	13	4x90°	17	8	18	28	40	37	23	CAS-172

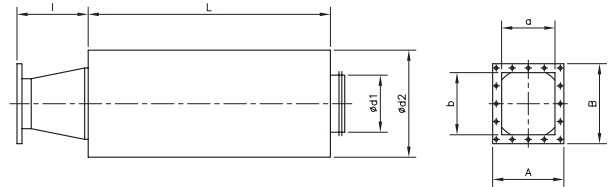

REFOULEMENT (Bride rectangulaire)

	L	d1	d2	l	a	b	A	B	kg	Attenuation de substitution (dB) par bande d'octave (Hz).						
										125	250	500	1000	2000	4000	Applicable
S-100/600/242-I		100	300	200	95	60	155	120	8	13	23	34	46	52	40	CAS-242
S-150/900/248-I	600	150	355	200	105	66	165	126	11	10	27	37	51	53	37	CAS-248
S-160/900/254-I	900	160	355	200	115	75	175	135	12	11	24	35	49	51	27	CAS-254
S-200/900/260-I	900	200	400	200	125	85	185	145	17	8	18	28	40	37	23	CAS-260
S-200/900/463-I	900	200	400	200	125	85	185	145	17	8	18	28	40	37	23	CAS-463
S-250/900/467-I	900	250	450	250	130	90	190	150	22	6	17	30	34	28	17	CAS-467
S-250/900/571-I	900	250	450	250	145	95	205	155	22	6	17	30	34	28	17	CAS-571
S-250/600/640-I	900	250	450	250	200	125	260	185	14	5	12	20	24	23	14	CAS-640
S-315/900/645-I	600	315	500	250	224	140	284	200	22	4	12	21	26	19	15	CAS-645
S-355/900/650-I	900	355	560	250	250	160	310	220	25	4	12	20	24	18	14	CAS-650
S-180/900/680-I	900	180	380	100	71	100	131	160	15	9	21	31	44	44	25	CAS-680
S-180/900/790-I	600	180	380	100	80	112	140	172	15	9	21	31	44	44	25	CAS-790
S-355/900/852-I	600	355	560	250	280	180	340	240	25	4	12	20	24	18	14	CAS-852
S-400/1200/856-I	900	400	600	280	280	180	340	240	38	7	16	22	29	22	15	CAS-856
S-400/1200/863-I	1200	400	600	280	315	200	375	260	38	7	16	22	29	22	15	CAS-863
S-450/1200/971-I	1200	450	630	280	355	224	425	294	42	6	15	21	25	20	14	CAS-971
S-250/1200/980-I	1200	250	450	100	140	200	210	270	29	9	22	35	39	33	20	CAS-980
S-280/1200/990-I	1200	280	450	100	160	224	230	294	33	8	18	31	38	28	19	CAS-990
S-250/1200/1080-I	1200	250	450	100	140	200	210	270	29	9	22	35	39	33	20	CAS-1080
S-280/1200/1090-I	1200	280	450	100	160	224	230	294	33	8	18	31	38	28	19	CAS-1090
S-500/900/1250-I	1200	500	600	300	280	400	360	480	9	6	13	18	15	15	12	CAS-1250/A
S-560/900/1456-I	900	560	630	450	315	450	395	530	9	5	8	13	11	12	8	CAS-1456/A
S-630/1200/1663-I	900	630	750	450	355	500	435	580	12	4	8	13	11	11	9	CAS-1663/A
S-315/600/922-I	600	315	500	300	216	140	282	204	16	4	8	14	17	14	12	CMP-922
S-355/900/1025-I	900	355	560	300	250	165	314	229	25	4	12	20	24	23	14	CMP-1025
S-400/900/1128-I	900	400	600	300	300	180	364	244	29	5	12	19	22	18	13	CMP-1128
S-450/900/1231-I	900	450	630	300	320	200	384	266	32	5	12	18	20	16	12	CMP-1231
S-500/900/1435-I	900	500	710	300	280	228	344	294	35	4	11	18	16	14	11	CMP-1435
S-500/900/1640-I	900	500	710	300	320	250	404	336	35	4	11	18	16	14	11	CMP-1640
S-560/900/1845-I	900	560	750	450	360	284	444	370	41	4	10	16	14	13	10	CMP-1845
S-630/1200/2050-I	1200	630	800	450	450	315	545	412	56	6	13	18	15	15	12	CMP-2050
S-800/1200/2563-I	1200	800	1000	450	600	410	706	512	80	5	9	13	11	11	9	CMP-2563
S-400/900/1031-I	900	400	600	300	315	250	385	320	29	5	12	19	22	18	13	CMR-1031
S-450/900/1135-I	900	450	630	450	355	280	425	350	32	5	12	18	20	16	12	CMR-1135
S-500/900/1240-I	900	500	710	450	400	315	480	395	35	4	11	18	16	14	11	CMR-1240
S-560/900/1445-I	900	560	750	450	450	355	540	445	41	4	10	16	14	13	10	CMR-1445
S-630/1200/1650-I	1200	630	800	450	500	400	590	490	56	6	13	18	15	15	12	CMR-1650
S-710/900/1856-I	900	710	900	450	560	450	660	550	65	5	8	13	11	12	8	CMR-1856
S-800/900/2063-I	900	800	1000	450	630	500	750	620	70	4	8	11	9	9	8	CMR-2063
S-800/1200/2271-I	1200	800	1000	450	710	560	840	690	80	5	9	13	11	11	9	CMR-2271
S-800/1201/2380-I	1200	800	1000	450	560	800	680	920	90	5	9	13	11	11	9	CMR-2380

## Capteurs intelligents pour le contrôle de la ventilation



Capteurs qui permettent de capter certaines conditions ambiantes et d'actionner automatiquement les ventilateurs. Cela permet de n'utiliser la ventilation que lorsque cela s'avère nécessaire. En utilisant les capteurs avec les variateurs de fréquence, nous pouvons contrôler le régime de fonctionnement des ventilateurs, en évitant ainsi le fonctionnement du ventilateur à pleine puissance. Ces systèmes permettent de réaliser d'importantes économies d'énergie.



SI-PIR-TF zénithal



SI-PIR-TF-mural

### SI-PIR

#### Détecteur de présence

Il active automatiquement le système de ventilation lorsqu'il détecte la présence de personnes dans son rayon d'action et continue de fonctionner pendant une durée prédéfinie, réglable au moyen d'une horloge interne.

Modèle	Alimentation	Sortie	Angle de détection	Réglages	Hauteur installation	Température d'utilisation
SI-PIR	230 V	230 V	360 °C	Temporisation 5 s - 30 min	2,4-4,2 m	-20 °C +50 °C
SI-PIR-TFT-550-B	24 V ac/24 V dc	24 V ac/24 V dc	110 °C	Temporisation 5 s - 30 min	1,8-3,6 m	-20 °C +50 °C
SI-PIR-TF-25-360	24 V ac/24 V dc	24 V ac/24 V dc	360 °C	Temporisation 10 s - 30 min	2,4-4,2 m	-20 °C +50 °C



### SI-SMOKE

#### Détecteur de fumée de tabac

Il active automatiquement le système de ventilation lorsque la fumée de tabac et d'autres contaminants dépassent la valeur prédéfinie par le capteur et continue de fonctionner pendant une durée prédéfinie, réglable au moyen d'une horloge interne.

Modèle	Alimentation	Sortie	Intensité max. (A)	Réglages	Hauteur installation	Température d'utilisation
SI-SMOKE	220-240 V ac	220-240 V ac	3,0	Temporisation 3 min - 20 min	1,5-2,0 m	-20 °C +50 °C



### SI-CO2

#### Capteur de qualité de l'air

Il active automatiquement le système de ventilation lorsque l'augmentation de la pollution, en fonction de l'occupation du local, dépasse la valeur prédéfinie.

Modèle	Alimentation	Sortie	Consommation (W)	Réglages	Hauteur installation	Température d'utilisation
SI-CO2-GAQ24	24 V ac	0-10 V ac	5	Temporisation 10 s - 30 min	1,5-2,5 m	-20 °C +50 °C



### SI-CO2 IND

Capteur de concentration en Co2

Modèle	Alimentation	Sortie	Consommation maximale (VA)	Plage de concentration CO2	Température d'utilisation
SI-CO2 IND/P	15-24 V ac ±10 %/18-34 V dc	0-10 V dc/0-20 mA	2,5	0-2000 ppm	-10 °C +50 °C
SI-CO2 IND/C	15-24 V ac ±10 %/18-34 V dc	0-10 V dc/0-20 mA	2,5	0-2000 ppm	0 °C +50 °C



## SI-TEMP

### Capteur de température

Il active automatiquement le système de ventilation lorsqu'il détecte une température supérieure à la valeur de consigne. Lorsque la température ambiante descend au-dessous de la valeur de consigne, le ventilateur continue de fonctionner pendant une durée prédéfinie, réglable au moyen d'une horloge interne. La plage de température oscille entre +10 °C et 40 °C.

Modèle	Alimentation	Sortie	Intensité max. (A)	Réglages	Hauteur installation	Température d'utilisation
SI-TEMP	220-240 V ac	220-240 V ac	3,0	Temporisation 3 min - 20 min	1,5-2,0 m	+10 °C +40 °C



## SI TEMP IND

Capteur de température proportionnelle

Modèle	Alimentation	Sortie	Consommation maximale (VA)	Température d'utilisation
SI-TEMP IND/P	15-24 V ac $\pm$ 10 %/18-34 V dc	0-10 V dc/0-20 mA	1,5	0 °C +50 °C



## SI-TEMP+HUMEDAD

### Capteur de température et d'humidité relative avec display

La température et l'humidité relative de l'air ambiant du local sont contrôlées indépendamment. Il active automatiquement le système de ventilation lorsqu'il détecte une température ou une humidité supérieure à la valeur de consigne. Lorsque la température ou l'humidité ambiante descend au-dessous de la valeur de consigne, le ventilateur continue de fonctionner pendant une durée prédéfinie, réglable au moyen d'une horloge interne.

Modèle	Alimentation	Sortie	Réglages	Hauteur installation	Température d'utilisation
SI-TEMP+HUMEDAD	24 V ac	0-10 V dc	T = 0,5 °C et HR = 2 %	1,5-2,5 m	+10 °C +40 °C



## SI-HUMIDOSTATO

Capteur d'humidité

Modèle	Alimentation	Sortie	Consommation maximale (VA)	Plage d'humidité relative	Température d'utilisation
SI-HUMIDOSTATO	15-24 V ac $\pm$ 10 %/18-34 V dc	220-240 V ac	2	0-100 % RH	0 °C +50 °C



## SI-HUMEDAD

Capteur d'humidité proportionnelle

Modèle	Alimentation	Sortie	Consommation maximale (VA)	Plage d'humidité relative	Température d'utilisation
SI-HUMEDAD	15-24 V ac $\pm$ 10 %/18-34 V dc	0-10 V dc/0-20 mA	2,5	0-100 % RH	0 °C +50 °C





## SI-PRESIÓN

### Transmetteur de pression

Il contrôle la pression dans les installations de ventilation à pression constante et la transforme en un signal électrique pour réguler le système de ventilation et maintenir en permanence la même pression.

Modèle	Alimentation	Sortie	Consommation maximale (VA)	Connecteurs	Plage de pression
SI-PRESIÓN TPDA	24 V ac/24 V dc	0-10 V/4-20 mA	4	6,2 mm	0-2500 Pa
SI-PRESIÓN TPDA c/DISPLAY	24 V ac/24 V dc	0-10 V/4-20 mA	4	6,2 mm	0-2500 Pa

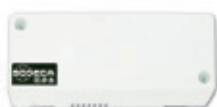

## SI-TIMER

### Temporisateur

Il ajuste la durée de fonctionnement du système de ventilation auquel il est connecté. Le système de ventilation est activé automatiquement avec l'allumage de la lumière et continue de fonctionner pendant une durée prédéfinie réglable au moyen d'une horloge interne.

Modèle	Alimentation	Sortie	Intensité max (A)	Réglages	Température d'utilisation
SI-TIMER	220-240 V ac	220-240 V dc	3,0	Temporisation 3 min - 20 min	-20 °C +50 °C



SI-FUENTE DE ALIMENTACIÓN ac



SI-FUENTE DE ALIMENTACIÓN dc

## SI-FUENTE DE ALIMENTACIÓN

### Source d'alimentation 24 V dc/ac

Elle alimente les capteurs intelligents de 24 V dc/ac à partir d'une tension d'entrée de 230 V monophasée.

Modèle	Alimentation	Sortie	Puissance (VA)
SI-FUENTE DE ALIMENTACIÓN dc	230 V	24 V dc	30
SI-FUENTE DE ALIMENTACIÓN ac	230/400 V	24/48 V ac	25



## CENTRAL CO

Centrales de détection de monoxyde pour le contrôle de la ventilation dans les parkings

Modèle	Application
FMC-C-501	Centrale pour 1 zone
FMC-C-502	Centrale pour 2 zones
FMC-C-503	Centrale pour 3 zones
FM-M-509	Module d'élargissement de zone
FM-DP500	Decteur de CO mural
FM-D500	Decteur de CO fixé au plafond
FM-TC500	Carte contrôle pour variateur

## Index alphabétique des références. VENTILATEURS

CA/ATEX	176	CMRH	67	HFW	72
CAB	26	CMRS	14	HGT	97
CAS/ATEX	171	CMRS-X	31	HGTX	97
CASB	20	CPV	62	HPX/ATEX	149
CASB-X	39	CPV/ATEX	152	HPX/SEC	95
CHT/ATEX	186	CVT/ATEX	186	HT/ATEX	179
CMA/ATEX	155	HBA	93	HTM/ATEX	147
CMP/AL	166	HC/ATEX	134	HTMH	122
CJMP/AL	166	HCDF	131	HTP	77
CMP/ATEX	158	HCH/ATEX	140	KIT SOBREPRESIÓN	190
CMP/MAR	48	HCT/ATEX	140	RFHD	182
CMPI	52	HCT/MAR	119		
CMR/ATEX	168	HDF	131		
CMRG	56	HFT/MAR	119		

## Index alphabétique des références. ACCESSOIRES

ACE/ATEX	203	INT	195	R	198
AR	195	Interrupteur ATEX	195	REG	203
B	200	KME-10K	197	RI	199
BAC	202	MS	202	RPA	199
BD	201	OP	203	RT	199
BIC	201	P	198	S	204
BTUB	199	PA	202	TABLEAUX ÉLECTRIQUES	197
CAPTEURS INTELLIGENTS	207	PL	198	VSD1/A-RFM	196
CJACUS	204	PS	202	VSD3/A-RFT	196
GMM	197	PT	203		
GMP	197	PV	199		





EFFICIENT WORK FANS



# SOLution DEVELOPMENT CAPacity

Fast and flexible industrial fan solutions and tailored fans

Large experience in smoke control systems and ATEX applications

Wide range of certified products for specific markets

VENTILATEURS  
HÉLICOÏDES ET  
EXTRACTEURS DE TOITURE



VENTILATEURS CENTRIFUGES  
ET EXTRACTEURS EN LIGNE



EXTRACTEURS  
POUR L'ÉVACUATION  
DES FUMÉES



EXTRACTEURS POUR  
ATMOSPHÈRES EXPLOSIVES  
ATEX ET AUTRES APPLICATIONS



RÉCUPÉRATEURS DE  
CHALEUR ET APPAREILS DE  
FILTRATION



RIDEAUX D'AIR POUR APPLICATIONS  
COMMERCIALES ET INDUSTRIELLES



SYSTÈMES DE  
VENTILATION POUR  
LOGEMENTS



Contactez-nous  
pour tout  
renseignement



[www.sodeca.com](http://www.sodeca.com)



## HEADQUARTER

**Sodeca, S.L.U.**  
Pol. Ind. La Barricona  
Carrer del Metall, 2  
E-17500 Ripoll  
Girona, SPAIN  
Tel. +34 93 852 91 11  
Fax: +34 93 852 90 42  
General sales:  
comercial@sodeca.com  
Export sales:  
ventilation@sodeca.com

## PRODUCTION PLANT

**Sodeca, S.L.U.**  
Ctra. de Berga, km 0,7  
E-08580 Sant Quirze de  
Besora  
Barcelona, SPAIN  
Tel. +34 93 852 91 11  
Fax: +34 93 852 90 42  
General sales:  
comercial@sodeca.com  
Export sales:  
ventilation@sodeca.com



## EUROPE

### FINLAND

**Sodeca Finland, Oy**  
HUITTINEN  
Sales and Warehouse  
Mr. Kai Yli-Sipilä  
Metsälinnankatu 26  
FI-32700 Huitinen  
Tel. + 358 400 320 125  
orders.finland@sodeca.com

HELSINKI  
Smoke Control Solutions  
Mr. Antti Kontkanen  
Viippulantie 9C  
FI-00700 Helsinki  
Tel. +358 400 237 434  
akontkanen@sodeca.com

HYVINKÄÄ  
Industrial Applications  
Mr. Jaakko Tomperi  
Niinistökatu 12  
FI-05800 Hyvinkää  
Tel. +358 451 651 333  
jtomperi@sodeca.com

### ITALIA

**Marelli Ventilazione, S.R.L.**  
Viale del Lavoro, 28  
37036 San Martino B.A.  
(VR), ITALY  
Tel. +39 045 87 80 140  
vendite@sodeca.com

### PORTUGAL

**Sodeca Portugal, Unip. Lda.**  
PORTO  
Rua Veloso Salgado 1120/1138  
4450-801 Leça de Palmeira  
Tel. +351 229 991 100  
geral@sodeca.pt

LISBOA  
Pq. Emp. da Granja Pav. 29  
2625-607 Vialonga  
Tel. +351 219 748 491  
geral@sodeca.pt

ALGARVE  
Rua da Alegria, 33  
8200-569 Ferreiras  
Tel. +351 289 092 586  
geral@sodeca.pt

### UNITED KINGDOM

**Sodeca Fans UK, Ltd.**  
Mr. Mark Newcombe  
Tamworth Enterprise Centre  
Philip Dix House, Corporation  
Street, Tamworth, B79 7DN  
UNITED KINGDOM  
Tel. +44 (0) 1827 216 109  
sales@sodeca.co.uk

## AMERICA

### CHILE

**Sodeca Ventiladores, SpA.**  
Sra. Sofía Ormazábal  
Santa Bernardita 12.005  
(Esquina con Puerta Sur)  
Bodegas 24 a 26,  
San Bernardo, Santiago, CHILE  
Tel. +56 22 840 5582  
ventas.chile@sodeca.com

### COLOMBIA

**Sodeca Latam, S.A.S.**  
Sra. Luisa Stella Prieto  
Calle7 No. 13 A-44  
Manzana 4 Lote1, Montaña  
Mosquera, Cundinamarca  
Bogotá, COLOMBIA  
Tel. +57 1 756 4213  
ventascolombia@sodeca.co

### PERU

**Sodeca Perú, S.A.C.**  
Sr. Jose Luis Jiménez  
C/ Mariscal Jose Luis de  
Orbegoso 331. Urb. El pino.  
15022, San Luis. Lima, PERÚ  
Tel. +51 1 326 24 24  
Cel. +51 994671594  
comercial@sodeca.pe



#### HEADQUARTER

**Sodeca, S.L.U.**  
 Pol. Ind. La Barricona  
 Carrer del Metall, 2  
 E-17500 Ripoll  
 Girona, SPAIN  
 Tel. +34 93 852 91 11  
 Fax: +34 93 852 90 42  
 General sales: comercial@sodeca.com  
 Export sales: ventilation@sodeca.com

#### PRODUCTION PLANT

**Sodeca, S.L.U.**  
 Ctra. de Berga, km 0,7  
 E-08580 Sant Quirze de Besora  
 Barcelona, SPAIN  
 Tel. +34 93 852 91 11  
 Fax: +34 93 852 90 42  
 General sales: comercial@sodeca.com  
 Export sales: ventilation@sodeca.com



[www.sodeca.com](http://www.sodeca.com)

