



ЭФФЕКТИВНЫЕ РЕШЕНИЯ С УСТАНОВКАМИ РЕКУПЕРАЦИИ ТЕПЛА



- ДВИГАТЕЛИ С ТЕХНОЛОГИЕЙ ES TECHNOLOGY
- ПРОТИВОТОЧНЫЙ ПЛАСТИНЧАТЫЙ ТЕПЛОБМЕННИК
- ВЫСОКАЯ ЭНЕРГОЭФФЕКТИВНОСТЬ
- С ФИЛЬТРАЦИЕЙ, РАЗРАБОТАННОЙ В СООТВЕТСТВИИ С ДЕЙСТВУЮЩИМИ НОРМАМИ
- С ТЕПЛОИЗОЛЯЦИЕЙ
- СО ВЗАИМОЗАМЕНЯЕМЫМИ НАСАДКАМИ



ВЫСОКОЭФФЕКТИВНЫЕ УСТАНОВКИ
РЕКУПЕРАЦИИ ТЕПЛА



Компания SODECA специализируется на создании эффективных решений по вентиляции и обеспечению надлежащего качества воздуха в помещениях

Indoor Air Quality (IAQ) — это показатель качества вдыхаемого воздуха в помещении, который зависит от многих условий, непосредственно влияющих на здоровье и самочувствие людей. Состояние воздуха, которым мы дышим в зданиях, зависит от различных факторов. К ним относятся влажность и температура в помещениях, а также различные загрязнители в здании и вредные вещества, поступающие извне. Недостаточная естественная вентиляция и неправильный монтаж оборудования приводят к накоплению загрязняющих веществ, снижающих качество воздуха в помещении (IAQ), а также вирусов и бактерий, которые могут попасть в организм человека.

В связи с этим компания SODECA предлагает решения по вентиляции и обработке воздуха, соответствующие самым строгим стандартам качества и требованиям действующего законодательства, чтобы гарантировать максимальную чистоту и безопасность вдыхаемого воздуха для окружающей среды.

В этом каталоге представлены лишь несколько из предлагаемых нами вариантов. Свяжитесь с нами, и в ваше распоряжение поступят весь имеющийся опыт и весь персонал компании.

ВЫСОКИЙ ТЕПЛОВОЙ КПД И КАЧЕСТВО ВОЗДУХА В ПОМЕЩЕНИИ

Компания SODECA постоянно совершенствует свои решения по вентиляции в зданиях, обеспечивающие безопасный для здоровья воздух, удобство эксплуатации и энергосбережение.

Торговые помещения, офисы, отели или общественные места теперь можно оборудовать **наиболее эффективными установками рекуперации тепла**. Высокоэффективные установки рекуперации тепла повышают качество воздуха в помещении (IAQ), оказывают благоприятное влияние на самочувствие и здоровье людей, а также обеспечивают значительное энергосбережение.

Установки рекуперации тепла SODECA представляют собой идеальное сочетание полной очистки воздуха с экономией энергии и эффективностью.

Используя тепло, содержащееся в вытяжном воздухе, энергия, потребляемая системами кондиционирования воздуха, сокращается, уменьшая воздействие на окружающую среду и способствуя снижению выбросов углекислого газа.

ОЧИСТКА ВОЗДУХА, ЭКОНОМИЯ И ЭФФЕКТИВНОСТЬ



ВАЖНОСТЬ БЕЗОПАСНОГО ДЛЯ ЗДОРОВЬЯ ВОЗДУХА

Загрязнение воздуха может иметь серьезные последствия для здоровья людей и снижать их продуктивность. Поэтому очень важно правильно подбирать решения по очистке воздуха в помещениях.

Оптимальное качество воздуха в помещении — это не только залог хорошего самочувствия, но и возможность наиболее эффективного использования ресурсов. Люди все больше времени проводят в помещении. Здание с безопасным для здоровья воздухом — гарантия хорошего самочувствия и эффективности работы. Сегодня качество воздуха в помещениях имеет огромное значение. Инвестиции в высокоэффективные решения по очистке воздуха в помещениях обеспечивают благоприятные условия для развития.



ЭНЕРГОЭФФЕКТИВНОСТЬ ВКЛАД В УСТОЙЧИВОЕ РАЗВИТИЕ И СОХРАНЕНИЕ ЗДОРОВЬЯ

Не стоит забывать о воздухообмене в помещениях и энергосбережении. В соответствии с Директивой 2010/31/EU в странах ЕС должны возводиться экологически безопасные и энергоэффективные здания.

Установки рекуперации тепла — это вентиляционные системы, обеспечивающие циркуляцию и кондиционирование воздуха в зданиях с рациональным использованием энергии. Это оптимальные решения для достижения энергоэффективности и повышения качества воздуха в помещениях. Они позволяют создать более благоприятную среду для человека, обеспечивая устойчивое и экологически безопасное развитие в международном масштабе.



УСТАНОВКИ РЕКУПЕРАЦИИ ТЕПЛА

Для достижения целей в области энергосбережения и устойчивого развития компания SODECA использует высокоэффективное оборудование.





В приведенной ниже таблице содержатся сведения об эффективности фильтров в наших установках рекуперации RECUP/EC в соответствии с требованиями действующего законодательства.

EN 779: 2012	EN ISO 16890 - range of actual measured average efficiencies		
Filter class	ePM ₁	ePM _{2,5}	ePM ₁₀
M5	5% - 35%	10% - 45%	40% - 70%
M6	10% - 40%	20% - 50%	60% - 80%
F7	40% - 65%	65% - 75%	80% - 90%
F8	65% - 90%	75% - 95%	90% - 100%
F9	80% - 90%	85% - 95%	90% - 100%

ИСТОЧНИК: Eurovent 4/23 - 2022

Благодаря универсальности решений можно использовать различные ступени фильтров в одной установке RECUP/EC, что, в свою очередь, позволяет соблюдать нормативные требования, действующие в разных странах.

УСТАНОВКИ РЕКУПЕРАЦИИ ТЕПЛА

Установки рекуперации тепла SODECA предназначены для обеспечения высочайшего качества воздуха внутри зданий. Все модели предлагают различные возможности фильтрации в зависимости от потребностей обрабатываемого пространства.

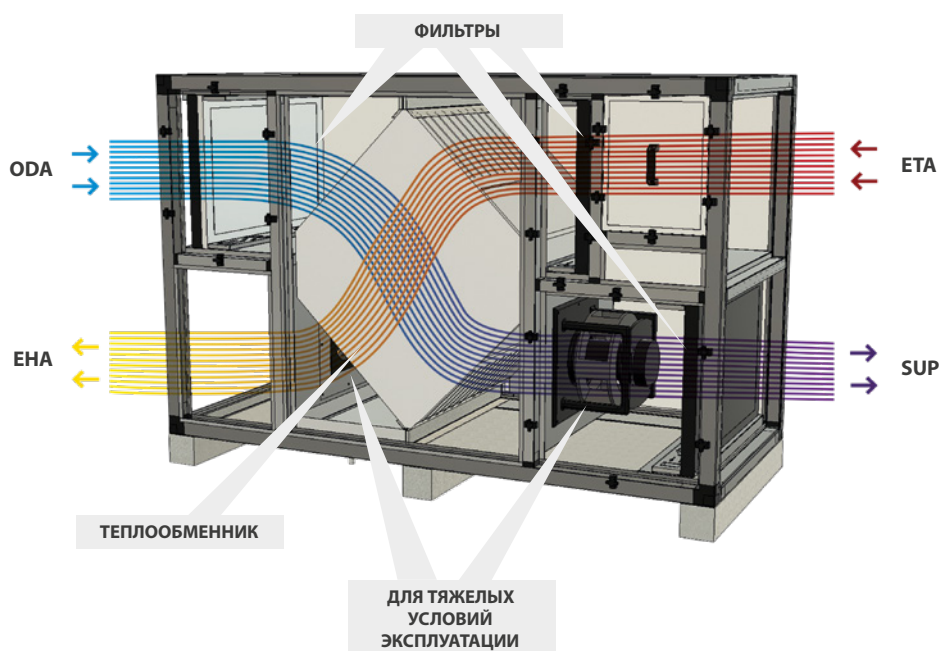

ODA: свежий наружный воздух / **EHA:** впуск воздуха в помещение / **ETA:** отвод вытяжного воздуха / **SUP:** вытяжка воздуха из помещения

EC TECHNOLOGY, ГАРАНТИРУЮЩАЯ СПОКОЙСТВИЕ

Установки рекуперации тепла с двигателями EC позволяют регулировать скорость с помощью сигнала 0-10 В. Это дает возможность регулировать скорость воздушного потока в соответствии с оптимальными требованиями, обеспечивая значительную экономию энергии.

НАШИ ЦЕЛИ

- Энергосбережение и гарантированное сокращение использования природных ресурсов.
- Повышение энергоэффективности.
- Уменьшение шумового загрязнения.
- Защита окружающей среды.
- Сокращение выбросов CO₂.



Энергоэффективность

Чтобы обеспечить существенное энергосбережение, монтаж установок рекуперации тепла рекомендуется выполнять в помещении с кондиционированием воздуха.



Двигатели с высоким КПД и пропорциональным регулированием.

ТЕПЛООБМЕННИК

Теплообменник, входящий в состав установки рекуперации, обеспечивает передачу тепла от контура отвода вытяжного воздуха к внешнему контуру подачи чистого воздуха. Чем выше тепловой КПД теплообменника, тем ниже потребность в дополнительном кондиционировании воздуха.

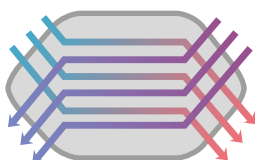

Противоточный теплообменник

Тепловой КПД составляет 85—90 %
Отсутствие утечек между воздушными контурами.

Теплообменники могут быть натурального нагрева или энтальпийного типа. Натурального нагрева теплообменники рекуперировать только тепло, присутствующее в воздухе, в то время как энтальпийные теплообменники также рекуперировать влагу, что означает, что эффективность может быть выше в очень влажных средах (хотя для безопасной эксплуатации они требуют регулярной очистки).

ТИПЫ МОНТАЖА



В подвесном потолке

Низкопрофильное оборудование с доступом к компонентам сбоку или в основании.

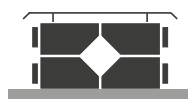

На крыше

Оборудование для эксплуатации вне помещения с боковым доступом к компонентам. Для него могут потребоваться дополнительные принадлежности: верхние покрытия, предохранители от дождя или прочие элементы.



В техническом помещении

Компактное оборудование с боковым доступом к компонентам.

ТЕПЛООТВОД



Перепускное устройство BY-PASS отводит воздушный поток в сторону от установки рекуперации тепла и теплообменника.

НАИБОЛЕЕ ЭФФЕКТИВНАЯ ТЕПЛОИЗОЛЯЦИЯ

На протяжении нескольких лет компания SODECA вносит вклад в достижение международной цели ЕС повышения энергоэффективности зданий. В связи с этим высокоэффективные модели рекуператоров (RECUP/EC BS и RECUP/EC H), перечисленные в этом каталоге, оснащены **панелями EPS с терморазрывом** для улучшения изоляции.

АВТОМАТИЧЕСКОЕ УПРАВЛЕНИЕ



Система автоматического управления в установках рекуперации тепла может содержать широкий спектр функций в зависимости от серии и модели оборудования. Самые важные функции:

- установка времени.
- регулирование расхода в зависимости от уровней CO₂.
- подключение установки к централизованной системе управления (BMS) (обычно с использованием протокола MODBUS RTU).

ФИЛЬТРЫ

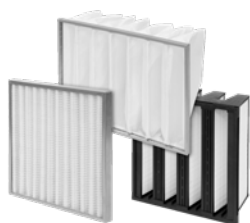

Фильтры улавливают частицы, снижающие качество воздуха, и требуют периодической замены. Производительность фильтра постепенно падает.

Некоторые единицы оборудования оснащены элементами контроля потери производительности, предназначенными для оптимизации замены фильтров.

- Нагнетательные штуцеры: небольшие пневмофитинги, позволяющие определять потерю производительности секций фильтрации.
- Реле давления: реле давления, посредством которого включается и выключается электрический контур, исходя из показаний потери производительности фильтра.

В зависимости от конфигурации оборудования может включать секции, указанные ниже.

- Секция предварительной фильтрации, гарантирующая правильную эксплуатацию оборудования. В зависимости от требований к системе показатель эффективности может быть таким: M6+F8.
- Секции заключительной фильтрации для обеспечения высокого качества воздуха, подаваемого в помещение, с показателем эффективности: F7+F9 или даже HEPA в зависимости от категории IDA/ODA.

РЕКУПЕРАЦИЯ ТЕПЛА

- 12 UNIREC**
Высокоэффективные вентиляторы для регенерации тепла в одной зоне для бытовых установок



- 14 VENUS**
Высокоэффективные вентиляторы для регенерации тепла в одной зоне для установки в жилых помещениях



- 17 REB**
Установки для регенерации тепла со встроенной технологией электронной коммутации и встроенным перегревом



- 20 REB-HEPA**
Установки регенерации тепла, оснащенные электродвигателями EC Technology, встроенным перегревом и фильтром HEPA



- 22 RECUP/EC-BS**
Установки регенерации тепла с пластинчатыми теплообменниками, системой автоматического управления и двигателями EC Technology для монтажа над подвесными потолками



- 27 RECUP/EC-H**
Установки регенерации тепла с противоточными теплообменниками, системой автоматического управления и двигателями EC Technology для монтажа на крыше или в технических помещениях



UNIREC



Высокоэффективные вентиляторы для регенерации тепла в одной зоне для бытовых установок



Дистанционное управление



Предназначен для обновления воздуха в доме с минимальными потерями энергии, а также подачи чистого воздуха благодаря фильтрам, предотвращающим попадание частиц снаружи.

Конструктивные особенности:

- Реверсивный вентилятор ЕС.
- Тепловой КПД до 90%.
- Оснащен фильтрами G3.
- Компактный керамический теплообменник.
- Простой монтаж. Телескопический воздуховод позволяет приспособиться к различной толщине стены.
- Решетка автоматического воздухозаборника. В положении ВЫКЛ. остается закрытой во избежание утечки воздуха.
- В режиме регенерации тепла продолжительность цикла подачи и

вытяжки составляет 70 секунд.
• Длина воздуховода от 120 мм до 470 мм.

Панель управления:

- Панель управления встроена в оборудование.
- Дистанционное управление.
- Положение вытяжки. Продув или регенерация тепла.
- Две скорости.
- Контроль влажности.
- Естественный режим. Впускная решетка открыта, а вентилятор остановлен.
- Возможность подключения нескольких компьютеров в одну сеть.

Двигатель:

- Напряжение питания от 100 В до 230 В, 50/60 Гц.
- Встроенный силовой кабель.

Артикул

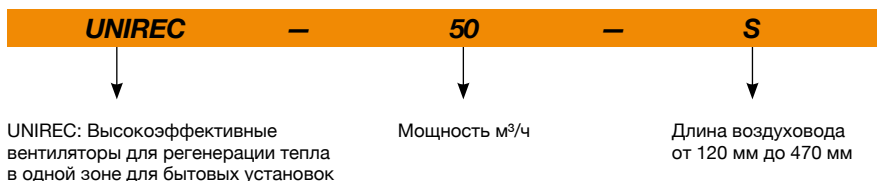

Технические характеристики

Модель	Вентилятор			Входное напряжение (В)	Частота (Гц)	Максимальная величина расхода (м ³ /ч)	Тепловой КПД (%)	LpA облучение 3 м (дБ(A))	Температура перемещаемого воздуха (°C)	Диаметр воздуховода (мм)	Длина воздуховода (мм)
	Скорость (об/мин)	Интенсивность (А)	Мощность (Вт)								
UNIREC-50-S	1450	0.039	5.61	1x100-230	50/60	54	90	23	-20 а +50	150	120-470

Размеры мм

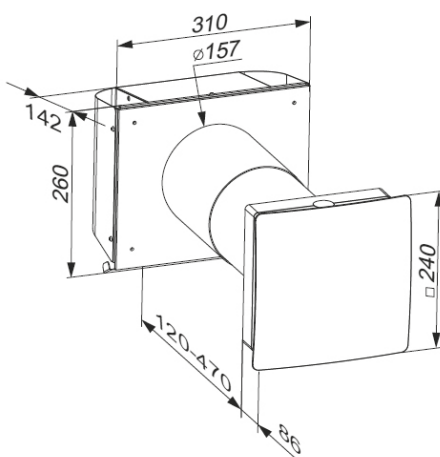

Рабочие циклы режима рекуперации

ВЫТЯЖКЕ (70 секунд)



Во время этого цикла керамический теплообменник поглощает тепло вытяжного воздуха.

ПОДАЧЕ (70 секунд)



Во время этого цикла теплообменник отдает тепло поступающему снаружи воздуху.

Как только этот цикл завершен, процесс вытяжки начинается снова и так далее.

Примеры установки

А: Оборудование работает индивидуально в режиме рекуперации .

В: Оборудование работает в сети, синхронизированно, при этом одно выполняет функцию подачи воздуха и другое вытяжку и так далее .

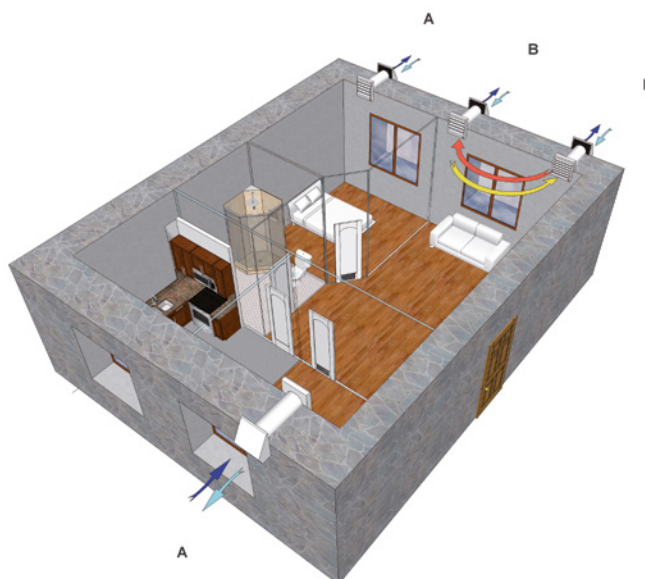

VENUS



Высокоэффективные вентиляторы для регенерации тепла в одной зоне для установки в жилых помещениях

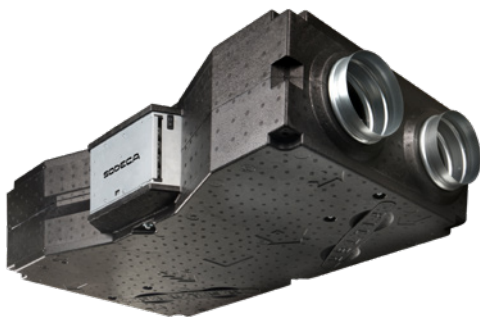

Регулятор-версия EC



Высокопроизводительные вентиляторы для регенерации тепла, предназначенные для установки в жилых помещениях. Низкое энергопотребление и эффективность регенерации тепла до 93 %. Для установки в технических потолках.

Покрытие:

- Легкий корпус из полипропилена с низким уровнем шума.
- Низкий профиль для установки в подвесном потолке.
- Фланцы 160 мм (модели 150 и 300) и 250 мм (модели 500 и 700).

Функции всех версий:

- Противоточный теплообменник.
- Регулировка расхода воздуха по внешнему управляющему сигналу.
- Слив конденсата со встроенным

сифоном.

- Доступ к фильтрам и очистка конденсата сверху и снизу.

Дополнительные функции версии EC:

- Совместимо с рабочей частотой 50/60 Гц.
- Уровень эффективности фильтров на подаче воздуха — F7.
- Высокоэффективные вентиляторы EC.
- Цифровая панель дистанционного управления входит в комплект.
- Защита от замерзания и естественное охлаждение.
- Многозонное управление за счет возможности подключения датчиков CO2, PIR (присутствие) и RH (относительной влажности). Сигнал типа ВСЕ/НИЧЕГО.

Версия	AC	EC
Тип двигателя	AC	EC (Высокая эффективность)
Панель управления	Ручной переключатель CP-SM-V-4 (принадлежность не входит в комплект)	Цифровой (в комплекте)
Кабель анель управления	4 провода на 230В (не входят в комплект)	4 провода RTPM-RJ12 10 м включено / Максимум 30 м
№ скоростные вентиляторы	3	3
Эффективность фильтров Подпор/Вытяжка	F5 / G4	F7 / G4
Управление оповестителями тревоги	Да	Да
Управление потоком согласно внешнему контролю	Да	Да
Точная настройка каждого вентилятора	-	Да
Управление закрывающихся заслонок	-	Да (заслонки не поставляются)
Соединения с 5 дополнительными датчиками	-	Типы: CO2 / PIR / RH
Питание датчиков	-	15V DC
Внешний контроль для достижения максимального потока	-	Да
Естественное охлаждение путем остановки 1 вентилятора	-	Да (с установкой таймера)
Защита от замерзания	-	Да
Сигнализация смены фильтра регулируемая	-	Да
Контроль состояния фильтра с помощью светодиода LED	Да	Да

Артикул

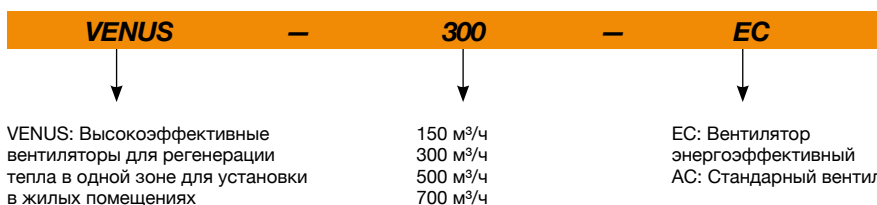

Технические характеристики

Модель	Максимальная величина расхода	Полная мощность	КПД рекуперации	Максимально допустимый ток (А)	Уровень звукового излучения на расстоянии 3 м	Приблизительная масса	According ErP
	(м³/ч)			(Вт)			
VENUS-150-AC	185	105	93	2 x 0,23	37,3	17,4	2018
VENUS-150-EC	175	65	93	2 x 0,14	37,7	17,2	2018
VENUS-300-AC	265	145	93	2 x 0,32	38,9	19,5	2018
VENUS-300-EC	315	170	93	2 x 0,37	43,5	19,3	2018
VENUS-500-AC	515	230	93	2 x 0,50	47,1	35	2018
VENUS-500-EC	535	220	93	2 x 0,48	45,8	35,5	2018
VENUS-700-AC	650	270	93	2 x 0,59	42,9	40	2018
VENUS-700-EC	785	430	93	2 x 0,93	53,6	40,7	2018



Erp. (Energy Related Products)

Информацию о Директиве 2009/125/EC можно загрузить на веб-сайте SODECA или с помощью программы QuickFan Selector

Кривые характеристик

Q= Расход в м³/ч, м³/с и куб. фут/мин P_e= Статическое давление в мм вод. ст., Па и дюймах вод. Ст

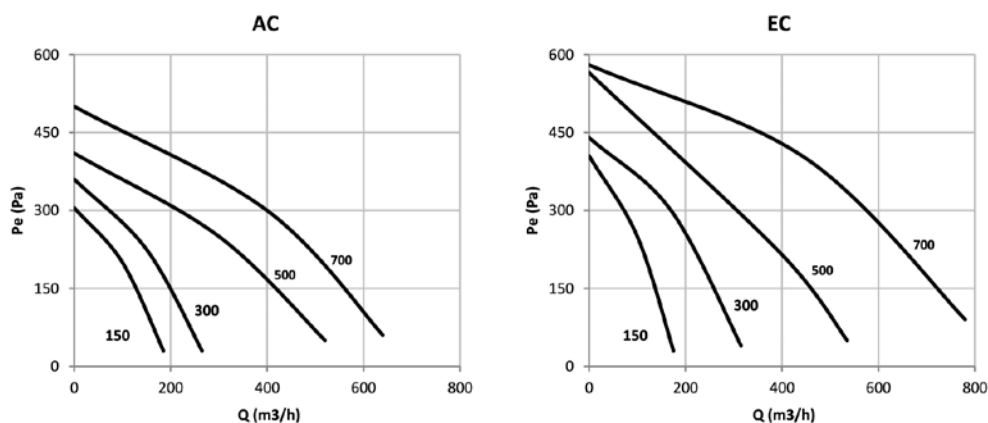

Установка

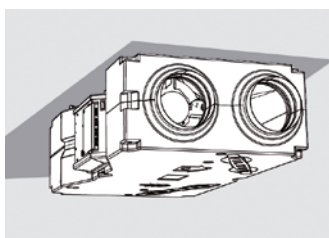

В подвесном потолке

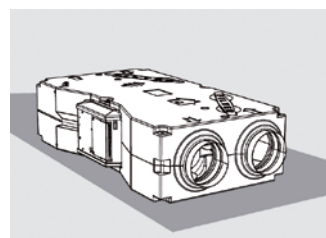

На полу

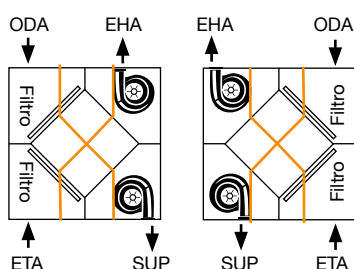

Позволяет выбрать конфигурацию, повернув оборудование на 180°. Доступ к фильтрам и продувке снизу и сверху.

ODA: свежий наружный воздух / SUP: впуск воздуха в помещение / ETA: отвод вытяжного воздуха / EHA: вытяжка воздуха из помещения

Размеры мм

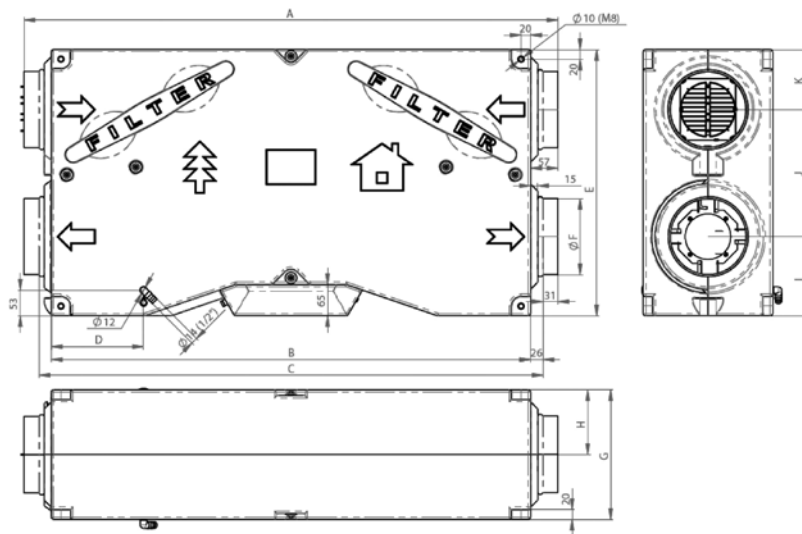

	A	B	C	D	E	ØF	G	H	I	J	K
VENUS 150 / 300	1114	1000	1051	193	555	159	270	135	165	265	125
VENUS 500 / 700	1505	1391	1441	248	846	249	360	180	235	420	190

Принадлежности



CP-SM-V-4



RH SENSOR



PIR SENSOR



CO2 sensor



Compuerta de cierre



SERVO DE COMPUERTA



FILTROS



CABLE PTPM-RJ12

REB

Установки для регенерации тепла со встроенной технологией электронной коммутации и встроенным перепуском



REB-15...120



REB-180...270



REB-400...600

Установки для регенерации тепла со встроенной технологией электронной коммутации и встроенным перепуском, низким энергопотреблением и эффективностью регенерации тепла выше 86 %.

Конструктивные особенности:

- Противоточный теплообменник.
- 100 % автоматический перепуск (за исключением модели REB-15).
- Вентиляторы с низким энергопотреблением и встроенным регулированием.
- Боковой доступ для тех. обслуживания.
- Совместимо с рабочей частотой 50/60 Гц.
- Фильтры для защиты от частиц (эффективность зависит от модели).

Финишная обработка моделей 15 – 120:

- Конструкция изготовлена из коррозионной гальванизированной листовой стали.
- Противоконденсатное пениое покрытие.

- Внутренняя часть из легковесного полипропилена с пенным наполнителем с низким излучением шума.
- Низкий профиль для установки в подвесном потолке.

Финишная обработка моделей 180 и 270:

- Конструкция из алюминиевых профилей и предварительно обработанной листовой стали с тепло- и звукоизолирующими панелями толщиной 25 мм.
- Низкий профиль для установки в подвесном потолке.

Финишная обработка моделей REB-400 и REB-600:

- Конструкция из алюминиевых профилей и предварительно обработанной листовой стали с тепло- и звукоизолирующими панелями толщиной 30 мм.
- Установка в техническом помещении.
- Управление совместимое с MODBUS RTU.

Артикул

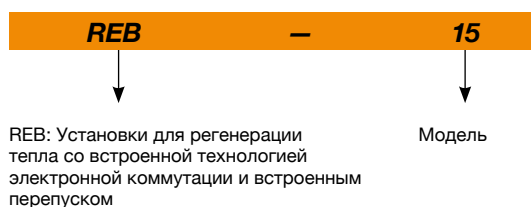

Характеристики в зависимости от размера

	REB-15	REB-25..120	REB-180..270	REB-400..600
Стандартные приточные фильтры	G4	G4	G4+F9	F6+F8
Стандартные вытяжные фильтры	G4	G4	G4	F6
Вторая ступень фильтрации в потоке подачи воздуха встроена в оборудование	-	-	Да	Да
Функция естественного охлаждения 100% расхода воздуха	-	-	Да	Да
Тип установки рекуперации тепла	Энтальпийный	Энтальпийный	Энтальпийный	Чувствительный
Слив конденсата	-	-	-	Да
Реле давления для контроля состояния встроенного фильтра	-	-	Да	-
Служебный переключатель	-	-	Да	Да
Совместимость с системой управления SI-VOC+HUMEDAD	Да	Да	Да	-
Управление с помощью MODBUS RTU	-	-	-	Да

Технические характеристики

Модель	Максимальная величина расхода	Полная мощность	Максимально допустимый ток (А)		КПД рекуперации	Уровень звукового излучения на расстоянии 5 м	Приблизительная масса	According ErP
	(м³/ч)		(Вт)	220-240V II		380-415V III		
REB-15	180	60	0,26		72	38	18	Excluded
REB-25	300	70	0,30		81	35	31	2018
REB-40	480	90	0,39		82	37	39	2018
REB-60	720	140	0,61		80	39	55	2018
REB-80	960	300	1,30		82	41	72	2018
REB-120	1440	325	1,41		79	42	91	2018
REB-180	1770	750	5,80		73	53	150	2018
REB-270	2570	1000	7,20		73	53	180	2018
REB-400	4440	4800		8,00	88	61	375	2018
REB-600	6000	7800		12,40	88	61	465	2018



Erp. (Energy Related Products)

Информацию о Директиве 2009/125/ЕС можно загрузить на веб-сайте SODECA или с помощью программы QuickFan Selector

Принадлежности



Кривые характеристик

Q= Расход в м³/ч, м³/с и куб. фут/мин Pe= Статическое давление в мм вод. ст., Па и дюймах вод. Ст

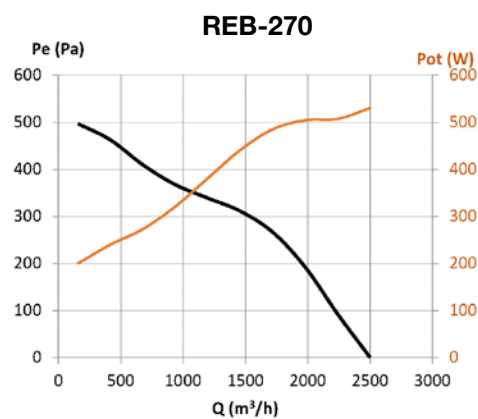
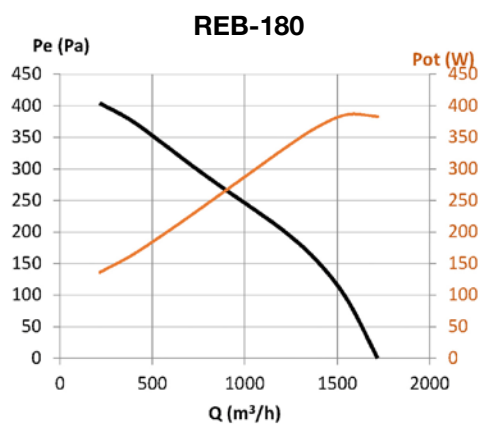
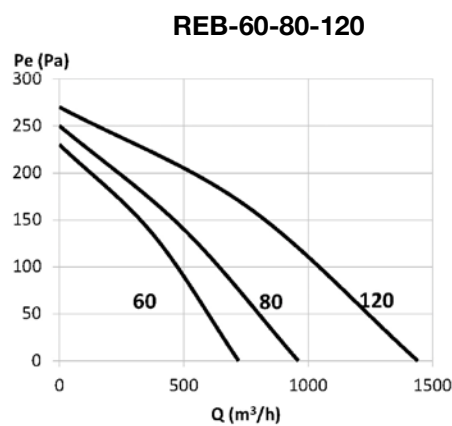
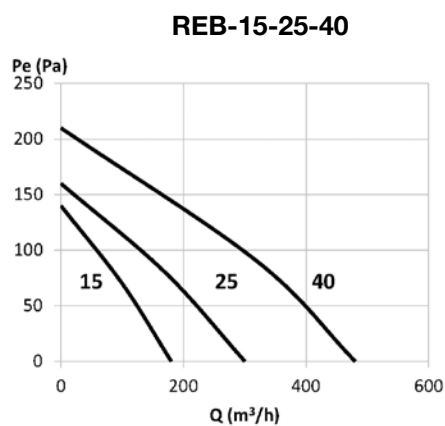

Кривые характеристик

Q= Расход в м³/ч, м³/с и куб. фут/мин P_e= Статическое давление в мм вод. ст., Па и дюймах вод. Ст

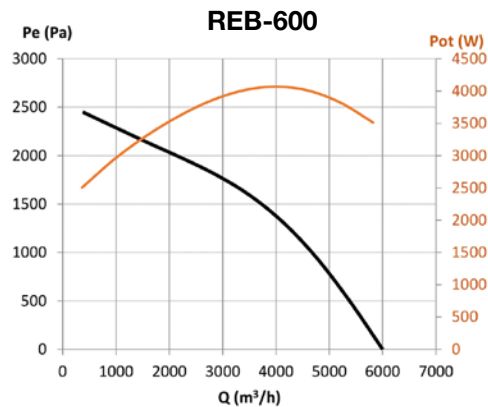
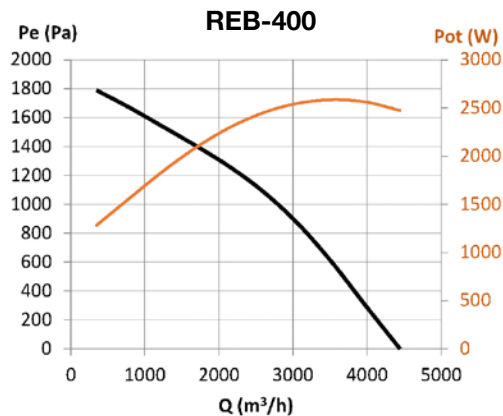

Размеры мм

REB-15...120

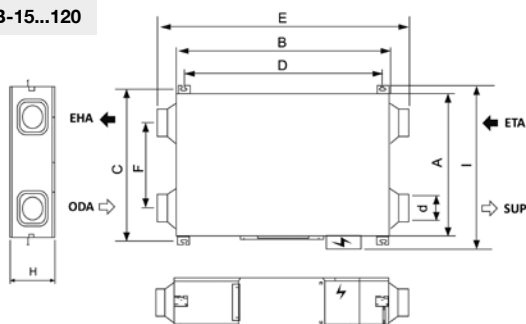

REB-180...270

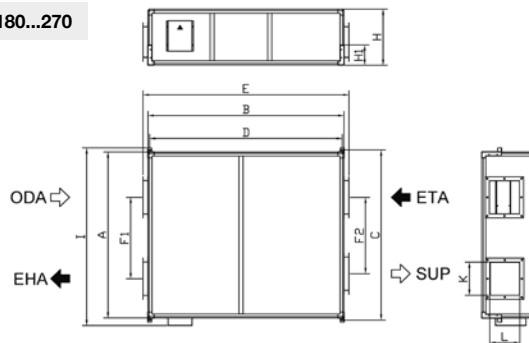

REB-400...600

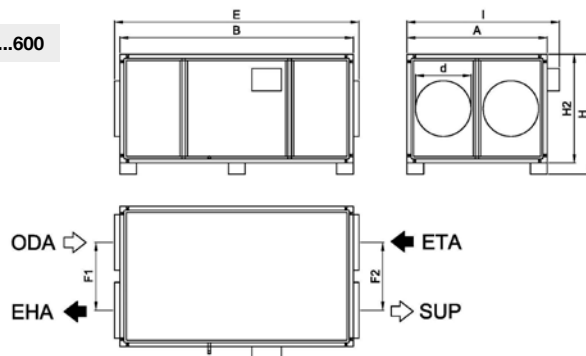

	A	B	C	D	E	F	F1	F2	H	H1	H2	I	d	K	L
REB-15	510	883	560	813	1043	345	-	-	272	-	-	620	97	-	-
REB-25	675	890	735	820	1070	335	-	-	280	-	-	790	146	-	-
REB-40	813	888	863	818	1068	480	-	-	280	-	-	930	146	-	-
REB-60	995	970	1055	910	1130	728	-	-	313	-	-	1065	197	-	-
REB-80	883	1325	953	1255	1485	429	-	-	390	-	-	1000	247	-	-
REB-120	1132	1328	1202	1258	1488	680	-	-	395	-	-	1250	247	-	-
REB-180	1240	1630	1280	1596	1730	-	554	554	558	200	-	1355	-	230	260
REB-270	1654	1950	1695	1916	2050	-	810	760	558	200	-	1769	-	330	300
REB-400	1260	1900	-	-	2000	-	600	600	818	-	718	1372	450	-	-
REB-600	1260	2100	-	-	2200	-	600	600	1075	-	975	1372	500	-	-

ODA: свежий наружный воздух / SUP: впуск воздуха в помещение / EHA: отвод вытяжного воздуха / ETA: вытяжка воздуха из помещения

REB-HEPA



Установки рекуперации тепла, оснащенные электродвигателями EC Technology, встроенным перепуском и фильтром HEPA



Установки рекуперации тепла, оснащенные электродвигателями EC Technology, встроенным перепуском и фильтром HEPA. Низкое энергопотребление и эффективность рекуперации тепла до 82 %.

Конструктивные особенности:

- Противоточный теплообменник.
- 100 % автоматический перепуск.
- Вентиляторы с низким энергопотреблением и встроенным регулированием.
- Боковой доступ для тех. обслуживания.
- Совместимо с рабочей частотой

50/60 Гц.

- HEPA H13-фильтры с эффективностью фильтрации 99,95 %.

Покрытие:

- Конструкция из оцинкованной стали.
- Противоконденсатное пенное покрытие.
- Внутренняя часть из легковесного полипропилена с пенным наполнителем с низким излучением шума.
- Низкий профиль для установки в подвесном потолке.

Артикул

REB-HEPA — 40



REB-HEPA: Установки рекуперации тепла, оснащенные электродвигателями EC Technology, встроенным перепуском и фильтром HEPA



Модель

Характеристики

Тип двигателя	EC
Число скоростей работы вентилятора	3
Стандартные приточные фильтры	HEPA H13
Стандартные вытяжные фильтры	G4
Доступ к фильтрам сбоку	Да
Функция естественного охлаждения с помощью электромеханического перепуска	Да
Тип установки рекуперации тепла	Энтальпийный
Совместимость с системой управления SI-VOC+HUMEDAD	Да

Технические характеристики

Модель	Максимальная величина расхода	Полная мощность	Максимально допустимый ток (А)	КПД рекуперации	Уровень звукового излучения на расстоянии 5 м	Приблизительная масса	According ErP
	(м³/ч)						
REB-HEPA-40	400	115	0,7	82	38	39	Excluded
REB-HEPA-60	600	150	0,9	80	40	55	2018
REB-HEPA-80	800	320	1,5	82	42	72	2018
REB-HEPA-120	1100	360	1,8	79	43	91	2018



Erp. (Energy Related Products)

Информацию о Директиве 2009/125/ЕС можно загрузить на веб-сайте SODECA или с помощью программы QuickFan Selector

Принадлежности



FILTROS



TEJ



SI-VOC+HUMEDAD

Размеры мм

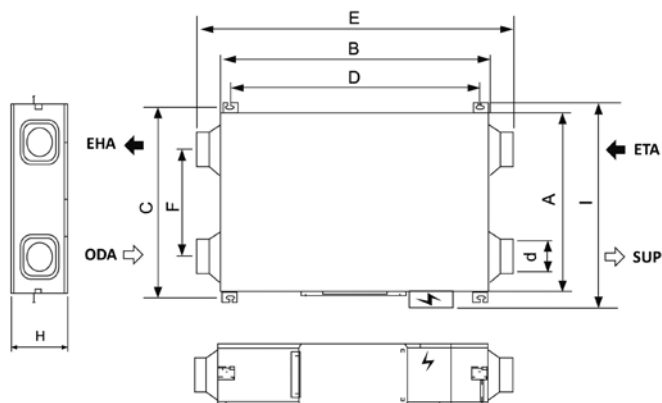

	A	B	C	D	E	F	H	I	d
REB-HEPA-40	807	984	864	913	1176	482	273	903	143
REB-HEPA-60	1007	1066	1055	1008	1230	728	322	1135	195
REB-HEPA-80	882	1402	940	1335	1565	431	400	1010	245
REB-HEPA-120	1132	1402	1190	1335	1565	681	400	1260	245

ODA: свежий наружный воздух / SUP: впуск воздуха в помещение / EHA: отвод вытяжного воздуха / ETA: вытяжка воздуха из помещения

Кривые характеристик

Q= Расход в м³/ч, м³/с и куб. фут/мин Pe= Статическое давление в мм вод. ст., Па и дюймах вод. Ст

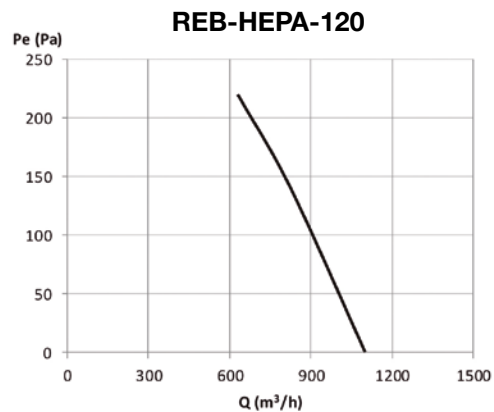
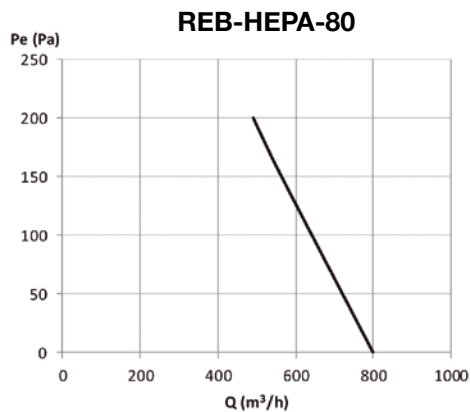
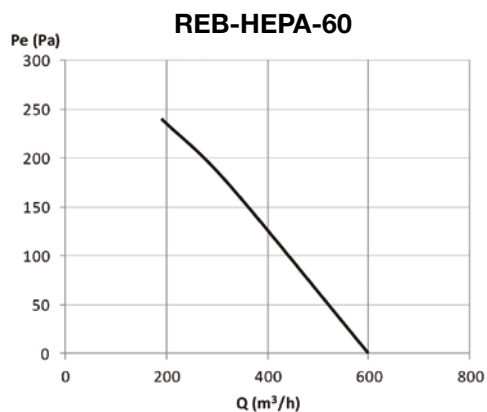
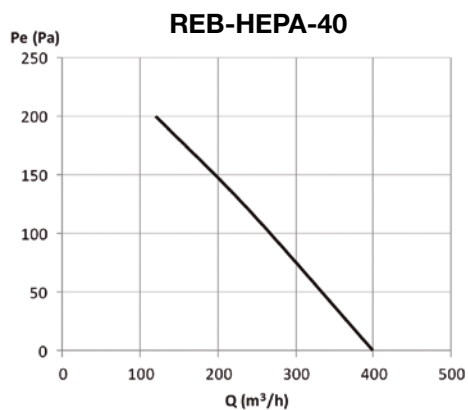

RECUP/EC-BS



Установки рекуперации тепла с пластинчатыми теплообменниками, системой автоматического управления и двигателями EC Technology для монтажа над подвесными потолками

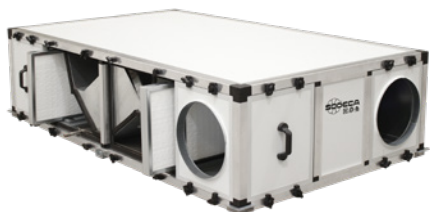
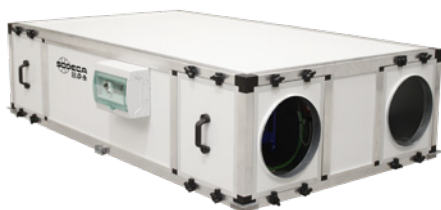

Общие характеристики:

- Регулируемый прямоточный вентилятор типа EC на 0—10 В.
- Встроенный переключатель-разъединитель для технического обслуживания.
- Тепловой КПД оборудования 85-90%.
- Конструкция с высококачественными армированными алюминиевыми профилями.
- Панели с тепловой и звуковой изоляцией толщиной 25 мм; внешняя часть выполнена из предварительно обработанного листа.
- Панели типа EPS с участком температурного моста.
- Высокоэффективная фильтрация:
 - M6 + F8.
 - F7 + F9.
- Свободный доступ для тех. обслуживания.
- Естественное охлаждение с помощью приводной заслонки для функции BY-PASS (ПЕРЕПУСК).
- Поддон для сбора конденсата и дренажа.

Встроенный блок управления:

- Управление естественным охлаждением с помощью моторизованного байпаса.
- Регулировка скорости вращения вентилятора-ручной или с помощью

внешних датчиков (CO2 или давления).

- Встроенная система управления с панелью дистанционного управления.
- СТОП/ПУСК и управление скоростью через панель или внешние контакты.
- Встроенные датчики температуры и влажности.
- Контроль состояния фильтра с помощью встроенных реле давления.
- Управление сигналами неисправности и отключение из-за срабатывания пожарной тревоги.
- Совместимо с MODBUS RTU.

Покрытие:

- Алюминиевая рама и внешний каркас из предварительно обработанного листа.
- 25 мм панели с термо- и звукоизоляцией.
- Низкий профиль для установки в подвесном потолке.
- Взаимозаменяемые патрубки для лучшей адаптации.

Под заказ:

- Модули с внешней батареей для очистки воздуха.
- Фильтры с особой эффективностью.
- Модули с бактерицидной камерой с ультрафиолетовыми лучами спектра С.

Артикул



Характеристики в зависимости от размера

	RECUP/ EC-800-BS	RECUP/ EC-1200-BS	RECUP/ EC-1600-BS	RECUP/ EC-2100-BS	RECUP/ EC-2700-BS
Фильтр подводящего трубопровода (ODA)	M6+F8 / F7+F9	M6+F8 / F7+F9	M6+F8 / F7+F9	M6+F8 / F7+F9	M6+F8 / F7+F9
Фильтр отводящего трубопровода (ETA)	M6	M6	M6	M6	M6
Функция естественного охлаждения с помощью электромеханического перепуска	Да	Да	Да	Да	Да
Толщина панели	25 mm	25 mm	25 mm	25 mm	25 mm
Слив конденсата	Да	Да	Да	Да	Да
Реле давления для контроля состояния встроенного фильтра	Да	Да	Да	Да	Да
Аварийный и служебный переключатель	Да	Да	Да	Да	Да
Встроенная панель управления	Да	Да	Да	Да	Да

Технические характеристики

Модель	Номинальный расход (м³/ч)	КПД установки рекуперации (%)	Доступное давление (Па)	Номинальная мощность (кВт)	Номинальная интенсивность (А)	Напряжение 50/60 Hz (В)	Уровень звукового излучения на расстоянии 5 м дБ(А)	Приблизительная масса (кг)	According ErP
RECUP/EC-800-BS	800	86,5	70	0,39	2,91	1/230	45	78	2018
RECUP/EC-1200-BS	1200	86,8	70	0,32	1,16	1/230	34	105	2018
RECUP/EC-1600-BS	1600	86,2	100	0,53	2,11	1/230	40	178	2018
RECUP/EC-2100-BS	2100	88,0	100	0,76	3,14	1/230	43	216	2018
RECUP/EC-2700-BS	2700	86,9	100	1,23	5,17	1/230	50	216	2018



Erp. (Energy Related Products)

Информацию о Директиве 2009/125/EC можно загрузить на веб-сайте SODECA или с помощью программы QuickFan Selector

Размеры мм

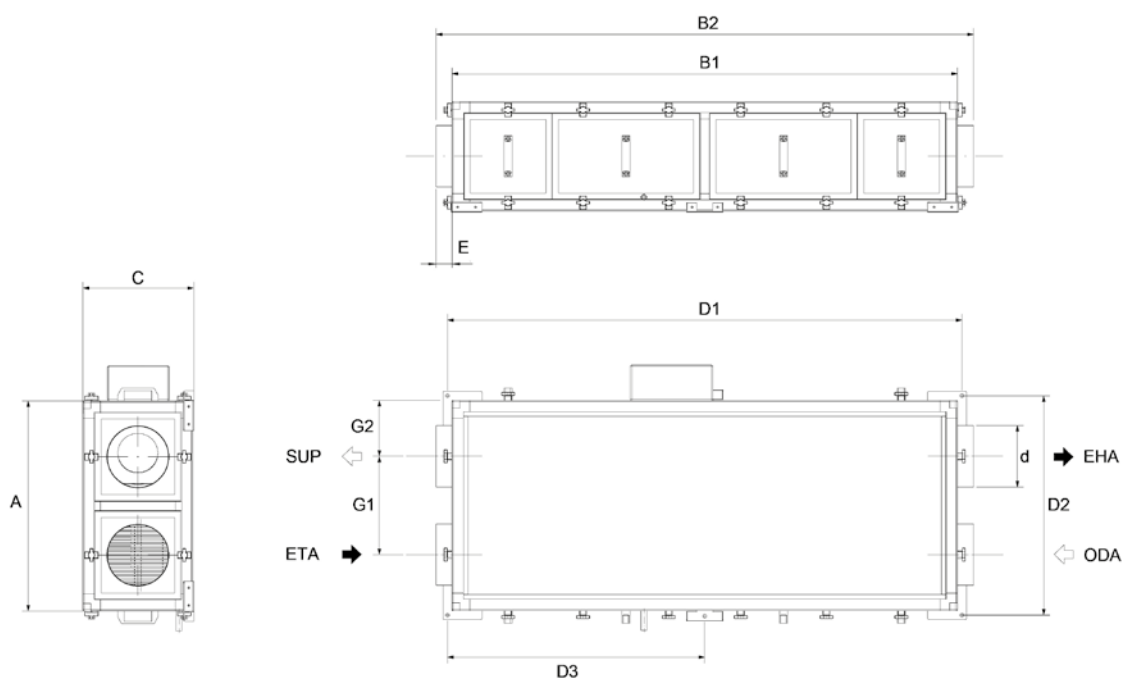

	A	B1	B2	C	D1	D2	D3	E	G1	G2	d
RECUP/EC-800-BS	684	1644	1694	357	1664	704	832	25	320	182	200
RECUP/EC-1200-BS	1124	1890	1940	480	1910	1144	955	25	695	214	315
RECUP/EC-1600-BS	1250	1970	2020	480	1990	1270	995	25	781	235	355
RECUP/EC-2100-BS	1250	2198	2248	620	2218	1270	1109	25	736	257	400
RECUP/EC-2700-BS	1250	2198	2248	620	2218	1270	1109	25	736	257	400

ODA: свежий наружный воздух / SUP: впуск воздуха в помещение / EHA: отвод вытяжного воздуха / ETA: вытяжка воздуха из помещения

Принадлежности



FILTROS

TEJ

SI-PRESOSTATO

SI-CO2 IND

CG

Кривые характеристик

Q= Расход в м³/ч, м³/с и куб. фут/мин P_e= Статическое давление в мм вод. ст., Па и дюймах вод. Ст

RECUP/EC-800-BS

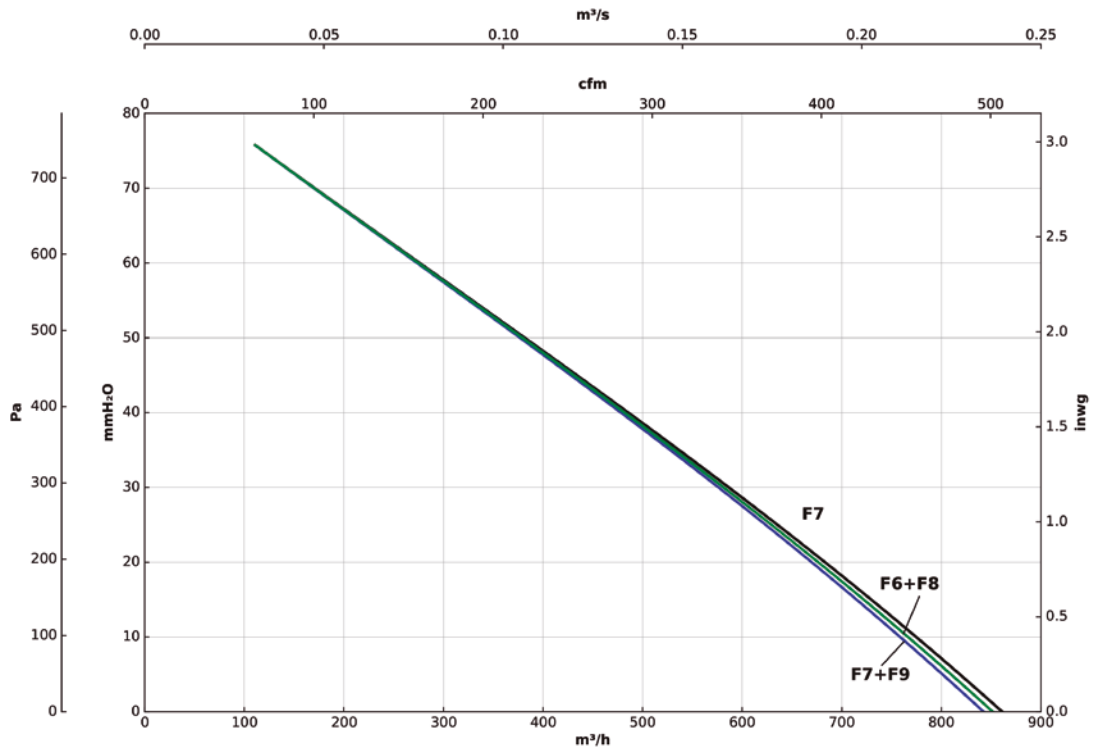

RECUP/EC-1200-BS

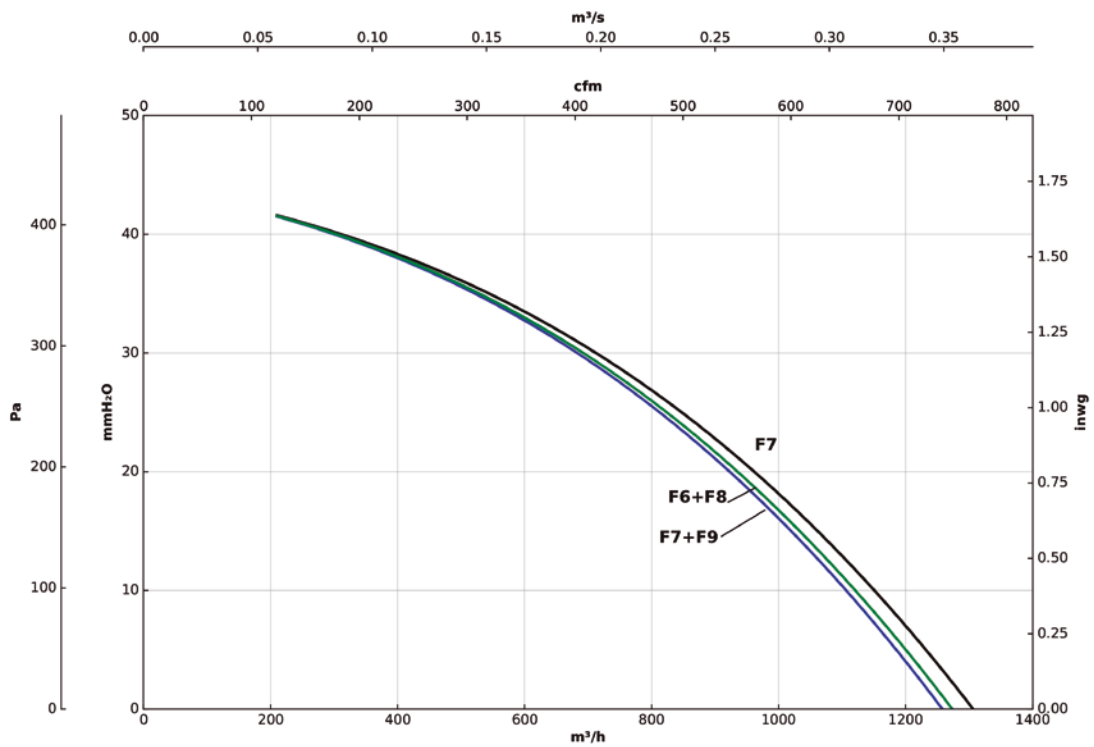

Кривые характеристик

Q= Расход в м³/ч, м³/с и куб. фут/мин P_e= Статическое давление в мм вод. ст., Па и дюймах вод. Ст

RECUP/EC-1600-BS

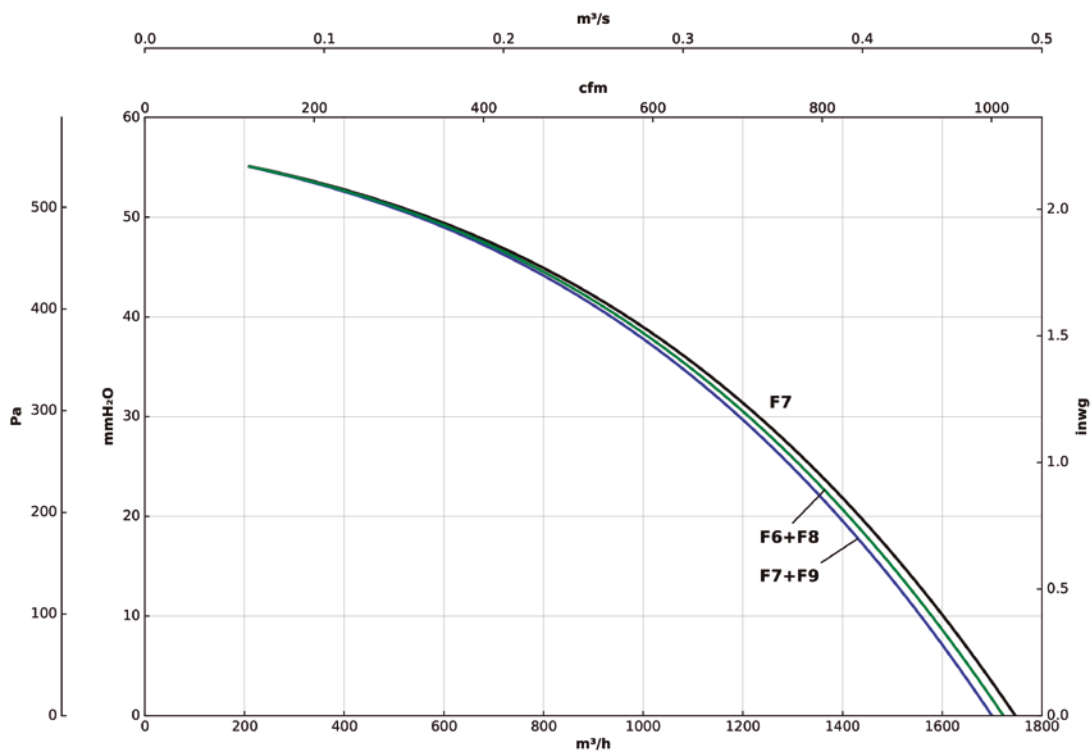

RECUP/EC-2100-BS

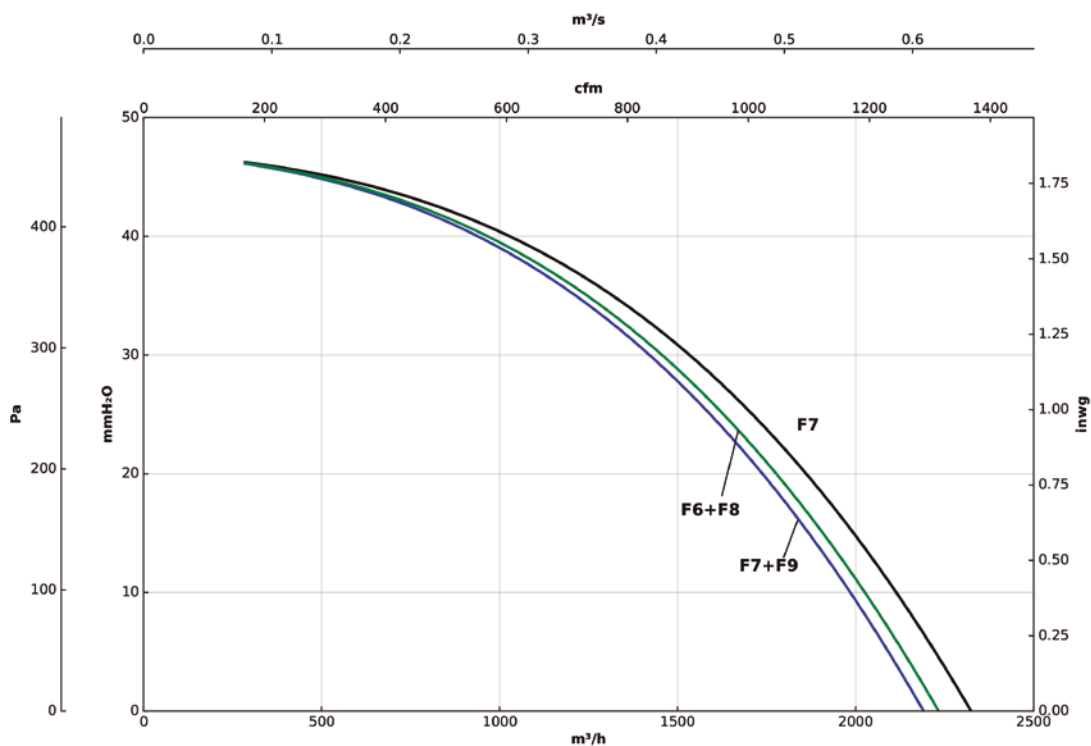

Кривые характеристик

Q= Расход в м³/ч, м³/с и куб. фут/мин P_{ст}= Статическое давление в мм вод. ст., Па и дюймах вод. Ст

RECUP/EC-2700-BS

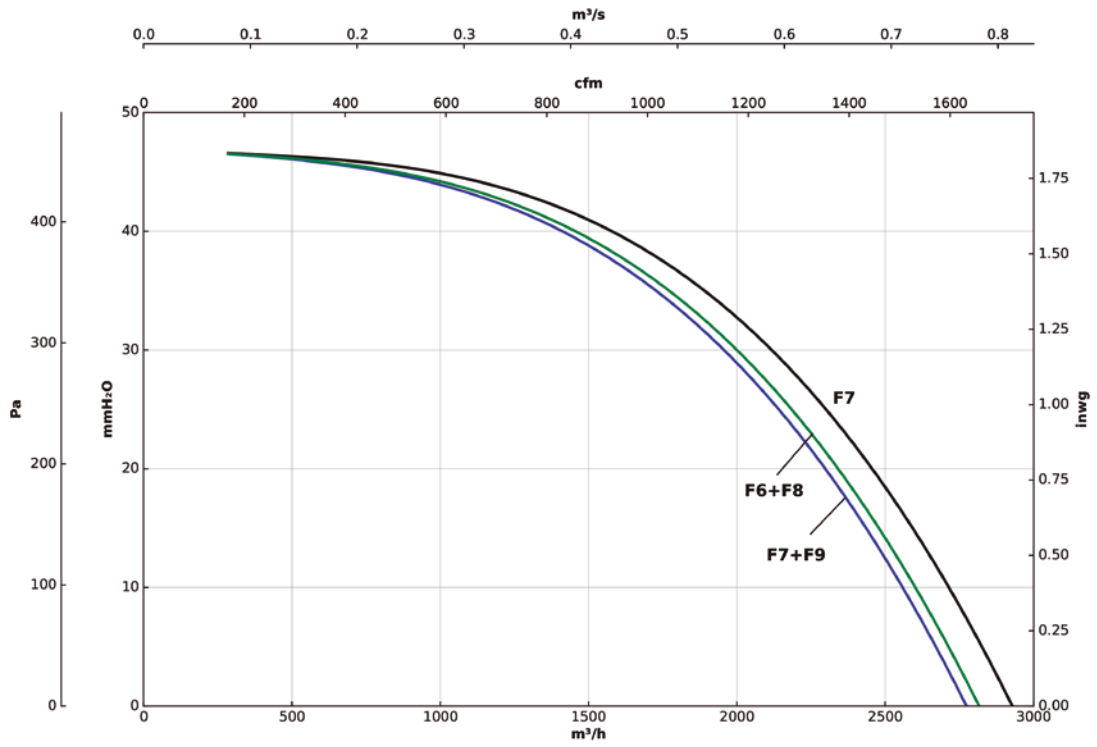

Кривые производительности

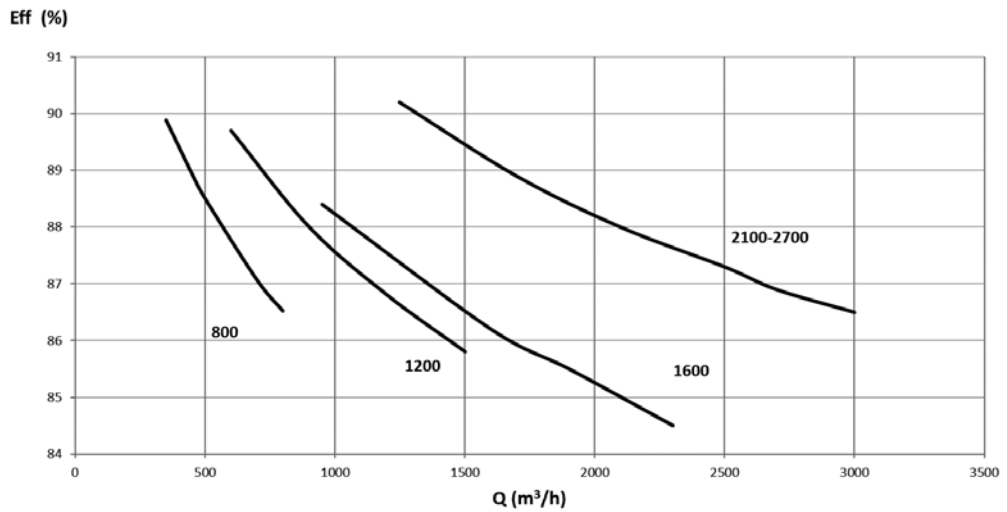

RECUP/EC-H



Установки рекуперации тепла с противоточными теплообменниками, системой автоматического управления и двигателями EC Technology для монтажа на крыше или в технических помещениях



Общие характеристики:

- Регулируемый прямоточный вентилятор типа ЕС на 0—10 В.
- Встроенный переключатель-разъединитель для технического обслуживания.
- Тепловой КПД оборудования 85-90%.
- Конструкция с высококачественными армированными алюминиевыми профилями.
- Панели с термо- и звукоизоляцией, наружные поверхности из предварительно лакированной листовой стали.
- Панели типа EPS с участком температурного моста.
- Фильтр предварительной фильтрации G4 + фильтр M6 или F7 на подаче воздуха.
- Высокая эффективность фильтрации F8 или F9 на стороне подачи воздуха.
- Свободный доступ для тех. обслуживания.
- Естественное охлаждение с помощью приводной заслонки для функции BY-PASS (ПЕРЕПУСК).
- Поддон для сбора конденсата и дренажа.

вентилятора-ручной или с помощью внешних датчиков (CO2 или давления).

- Встроенная система управления с панелью дистанционного управления.
- СТОП/ПУСК и управление скоростью через панель или внешние контакты.
- Встроенные датчики температуры и влажности.
- Контроль состояния фильтра с помощью встроенных реле давления.
- Управление сигналами неисправности и отключение из-за срабатывания пожарной тревоги.
- Совместимо с MODBUS RTU.

Покрытие:

- Конструкция из алюминиевых профилей и предварительно лакированной листовой стали с внешней стороны.
- 25 мм панели с термо- и звукоизоляцией для моделей до 2700.
- 50 мм панели с термо- и звукоизоляцией для моделей, начиная с 3300.

Под заказ:

- Модули с внешней батареей для очистки воздуха.
- Фильтры с особой эффективностью.
- Модули с бактерицидной камерой с ультрафиолетовыми лучами спектра С.

Встроенный блок управления:

- Управление естественным охлаждением с помощью моторизованного байпаса.
- Регулировка скорости вращения

Артикул

RECUP/EC-H — 1200 — H — M6+F8

RECUP/EC-H: Установки рекуперации тепла с противоточными теплообменниками, системой автоматического управления и двигателями EC Technology для монтажа на крыше или в технических помещениях

Размер

Горизонтальные воздухопроводы и монтаж на крышах или в технических помещениях

Фильтры M6+F8
Фильтры F7+F9

Характеристики в зависимости от размера

	RECUP/ EC-1200-H	RECUP/ EC-1600-H	RECUP/ EC-2100-H	RECUP/ EC-2700-H
Фильтр подводящего трубопровода (ODA)	G4+M6/F7	G4+M6/F7	G4+M6/F7	G4+M6/F7
Впускной фильтр (SUP)	F8/F9	F8/F9	F8/F9	F8/F9
Фильтр отводящего трубопровода (ETA)	M6	M6	M6	M6
Функция естественного охлаждения с помощью электромеханического перепуска	Да	Да	Да	Да
Толщина панели	25 mm	25 mm	25 mm	25 mm
Слив конденсата	Да	Да	Да	Да
Реле давления для контроля состояния встроенного фильтра	Да	Да	Да	Да
Аварийный и служебный переключатель	Да	Да	Да	Да
Встроенная панель управления	Да	Да	Да	Да

Характеристики в зависимости от размера

	RECUP/ EC-3300-H	RECUP/ EC-4500-H	RECUP/ EC-6000-H	RECUP/ EC-8000-H	RECUP/ EC-10000-H
Фильтр подводящего трубопровода (ODA)	G4+M6/F7	G4+M6/F7	G4+M6/F7	G4+M6/F7	G4+M6/F7
Впускной фильтр (SUP)	F8/F9	F8/F9	F8/F9	F8/F9	F8/F9
Фильтр отводящего трубопровода (ETA)	M6	M6	M6	M6	M6
Функция естественного охлаждения с помощью электромеханического перепуска	Да	Да	Да	Да	Да
Толщина панели	50 mm	50 mm	50 mm	50 mm	50 mm
Слив конденсата	Да	Да	Да	Да	Да
Реле давления для контроля состояния встроенного фильтра	Да	Да	Да	Да	Да
Аварийный и служебный переключатель	Да	Да	Да	Да	Да
Встроенная панель управления	Да	Да	Да	Да	Да

Технические характеристики

Модель	Номиналь- ный расход (м ³ /ч)	КПД установки рекуперации (%)	Доступное давление (Па)	Номинальная мощность (кВт)	Номиналь- ная интен- сивность (А)	Напряже- ние 50/60 Hz (В)	Уровень звукового излучения на расстоянии 5 м	Прибли- зительная масса (кг)	According ErP
							дБ(А)		
RECUP/EC-1200-H	1200	90	200	0,45	1,78	1/230	37	210	2018
RECUP/EC-1600-H	1600	88,8	200	0,63	2,54	1/230	40	210	2018
RECUP/EC-2100-H	2100	88,8	200	0,82	1,48	3+N/400	43	281	2018
RECUP/EC-2700-H	2700	87,8	200	1,11	1,88	3+N/400	46	281	2018
RECUP/EC-3300-H	3300	88,8	300	1,68	2,65	3+N/400	50	324	2018
RECUP/EC-4500-H	4500	88,6	300	2,53	4,34	3+N/400	57	342	2018
RECUP/EC-6000-H	6000	89,1	300	2,55	4,26	3+N/400	47	385	2018
RECUP/EC-8000-H	8000	88	300	4,04	6,41	3+N/400	51	385	2018
RECUP/EC-10000-H	10000	87	300	6,11	9,38	3+N/400	56	385	2018



Erp. (Energy Related Products)

Информацию о Директиве 2009/125/EC можно загрузить на веб-сайте SODECA или с помощью программы QuickFan Selector

Принадлежности



FILTROS



SI-PRESOSTATO



SI-CO2 IND



CG

Размеры мм

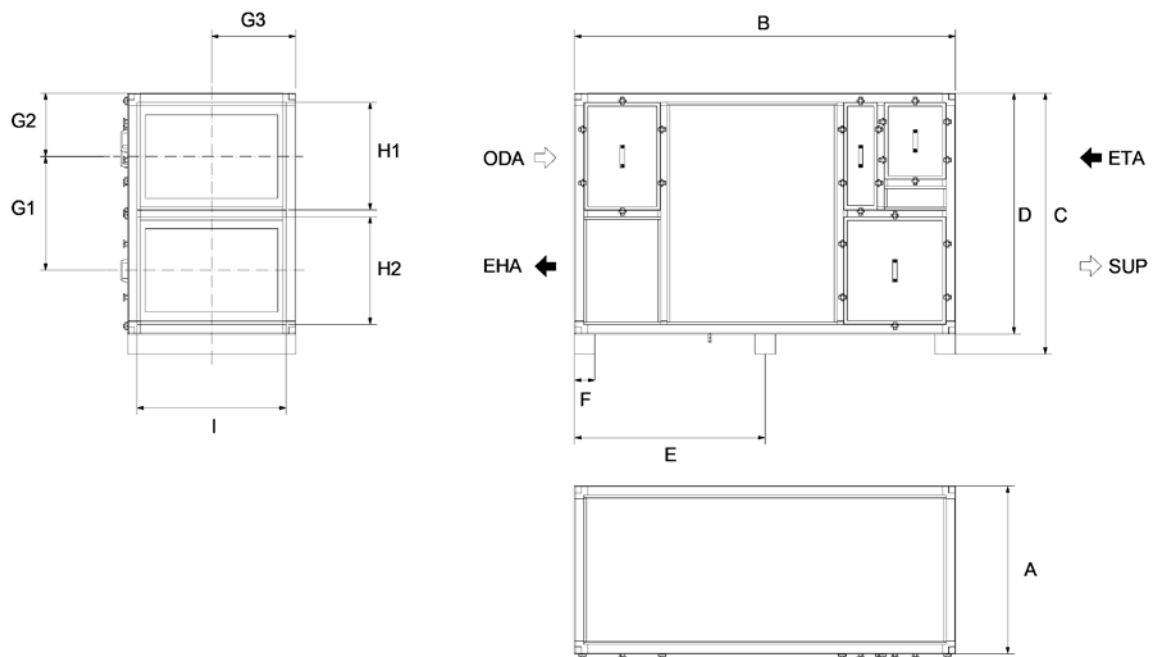

	A	B	C	D	E	F	G1	G2	G3	H1	H2	I
RECUP/EC-1200-H	566	2213	1507	1387	1030	120	672	355	283	637	647	492
RECUP/EC-1600-H	566	2213	1507	1387	1030	120	672	355	283	637	647	492
RECUP/EC-2100-H	669	2213	1507	1387	1030	120	672	355	335	637	647	595
RECUP/EC-2700-H	669	2213	1507	1387	1030	120	672	355	335	637	647	595
RECUP/EC-3300-H	992	2250	1544	1424	1048	120	677	374	496	637	637	881
RECUP/EC-4500-H	1297	2250	1544	1424	1048	120	677	374	649	637	637	1186
RECUP/EC-6000-H	1889	2250	1544	1424	1048	120	677	374	945	637	637	1778
RECUP/EC-8000-H	1889	2250	1544	1424	1048	120	677	374	945	637	637	1778
RECUP/EC-10000-H	1889	2250	1544	1424	1048	120	677	374	945	637	637	1778

ODA: свежий наружный воздух / SUP: впуск воздуха в помещение / EHA: отвод вытяжного воздуха / ETA: вытяжка воздуха из помещения

Кривые характеристик

Q= Расход в м³/ч, м³/с и куб. фут/мин P_e= Статическое давление в мм вод. ст., Па и дюймах вод. Ст

RECUP/EC-1200-H

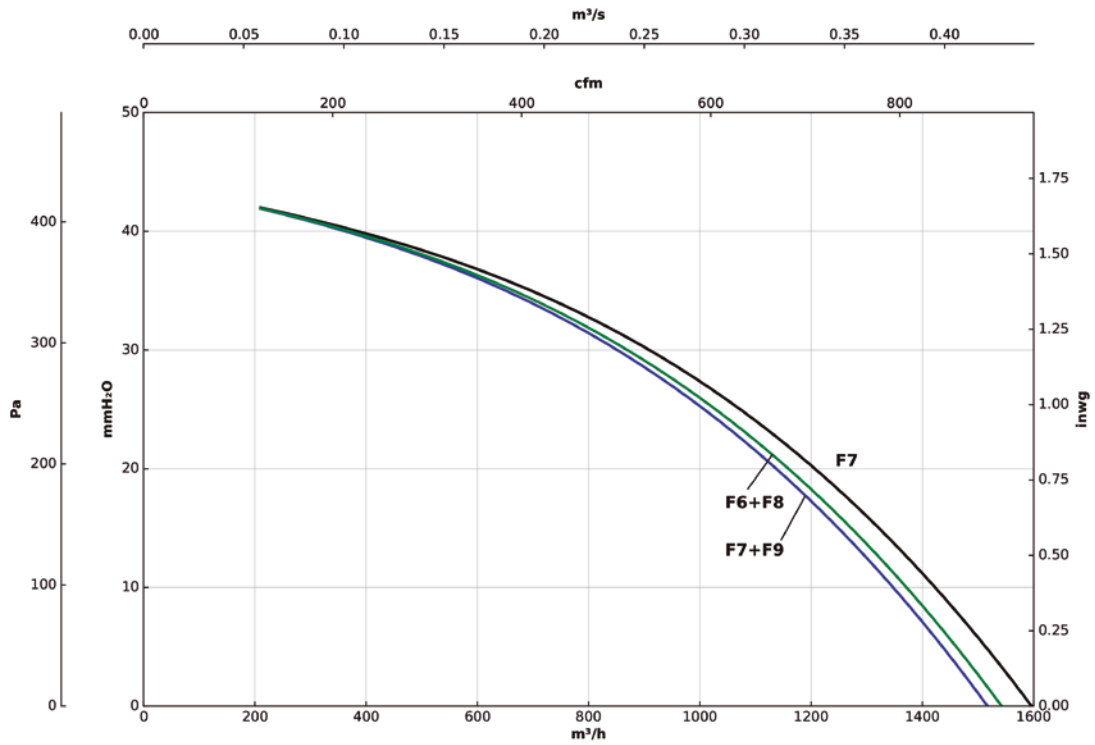

RECUP/EC-1600-H

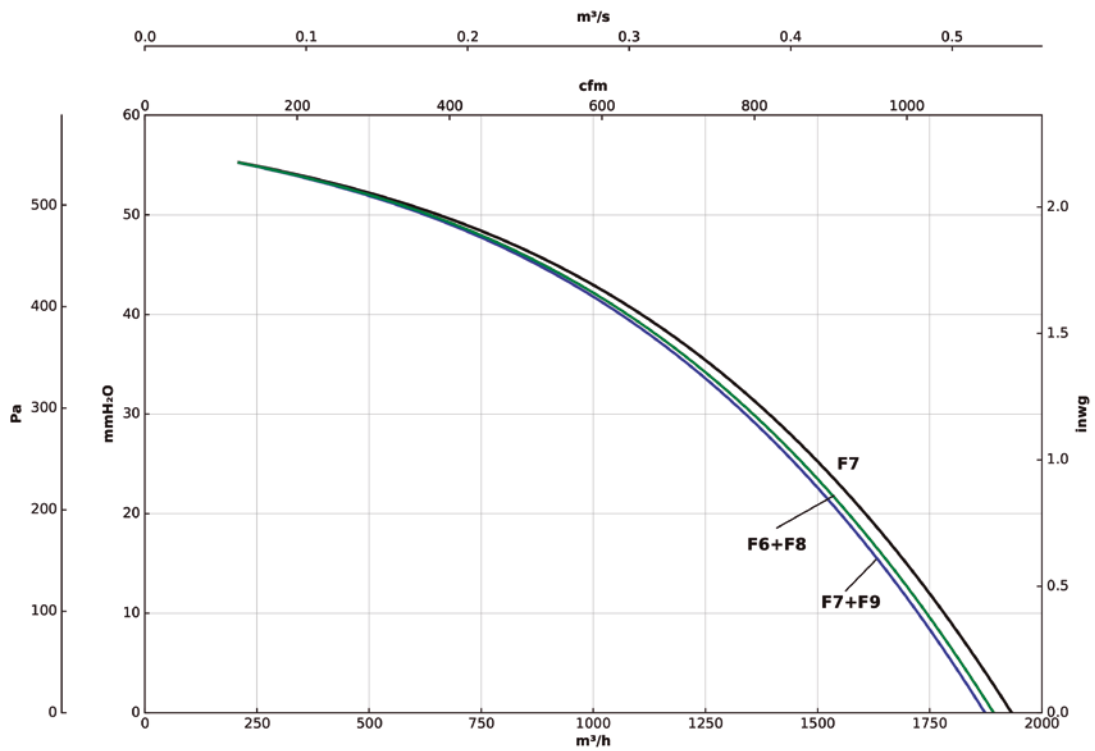

Кривые характеристик

Q= Расход в м³/ч, м³/с и куб. фут/мин P_e= Статическое давление в мм вод. ст., Па и дюймах вод. Ст

RECUP/EC-2100-H

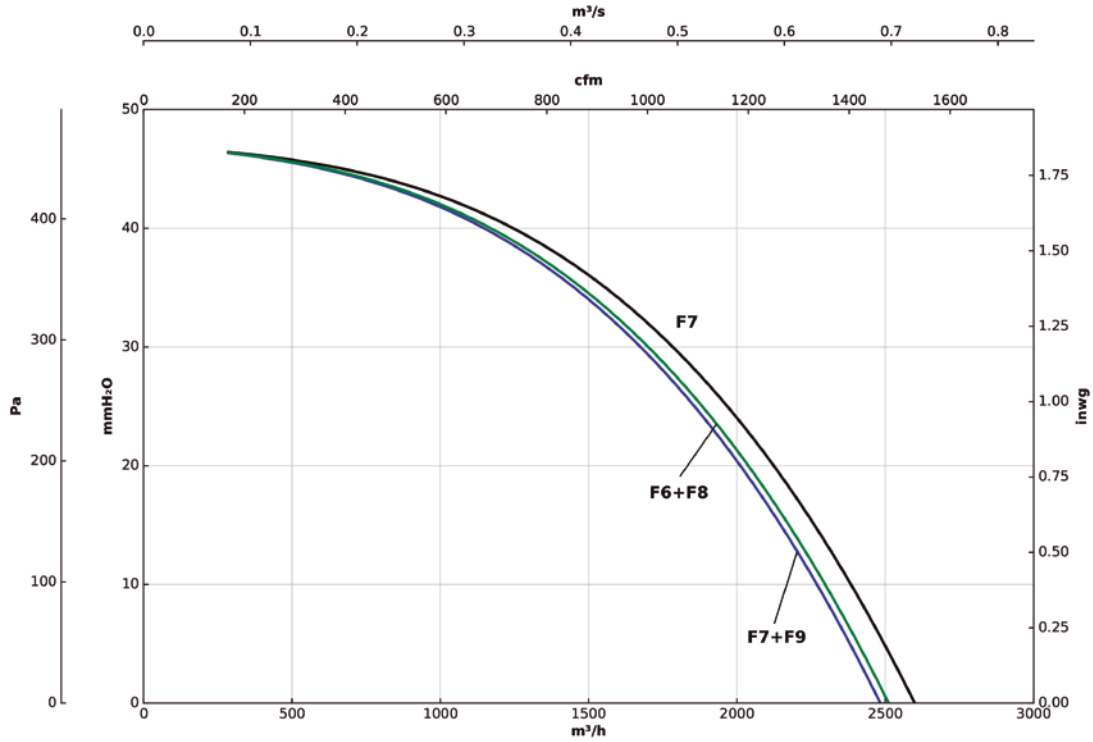

RECUP/EC-2700-H

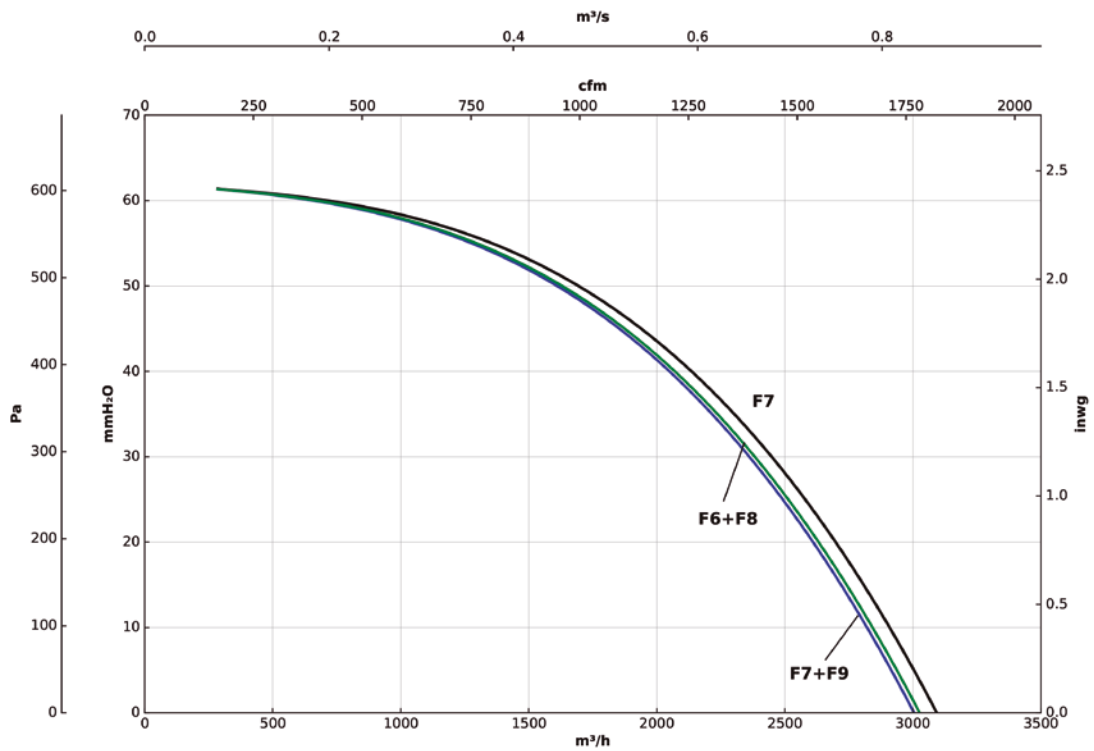

Кривые характеристик

Q= Расход в м³/ч, м³/с и куб. фут/мин P_e= Статическое давление в мм вод. ст., Па и дюймах вод. Ст

RECUP/EC-3300-H

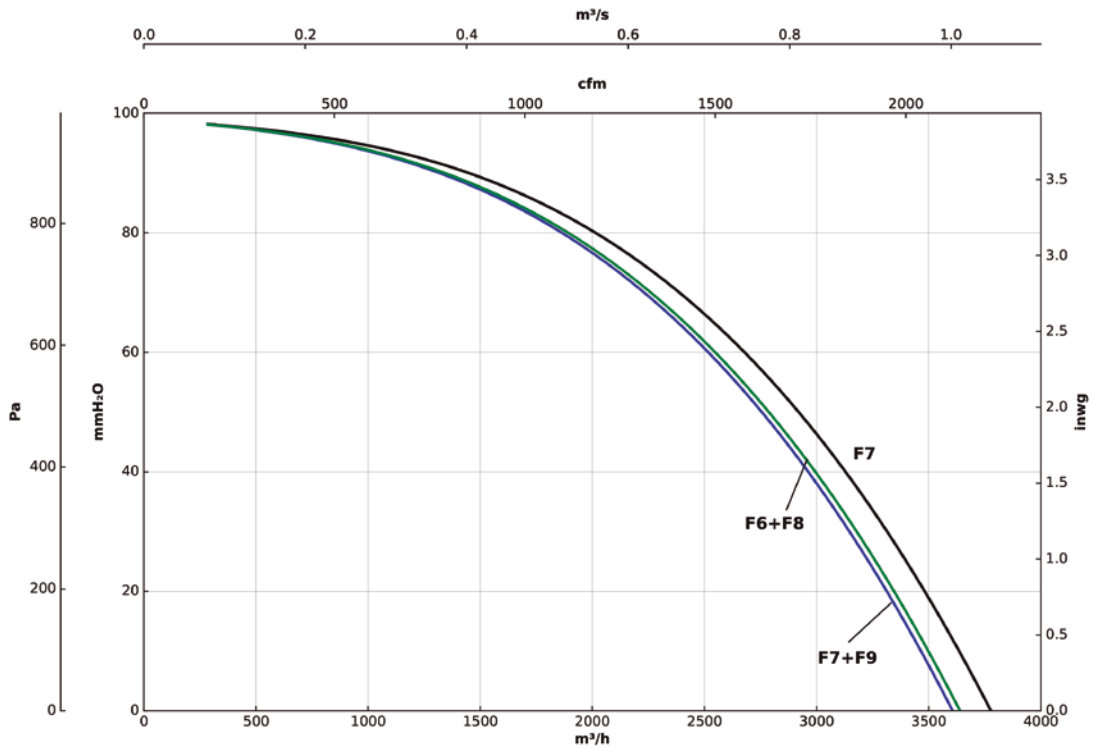

RECUP/EC-4500-H

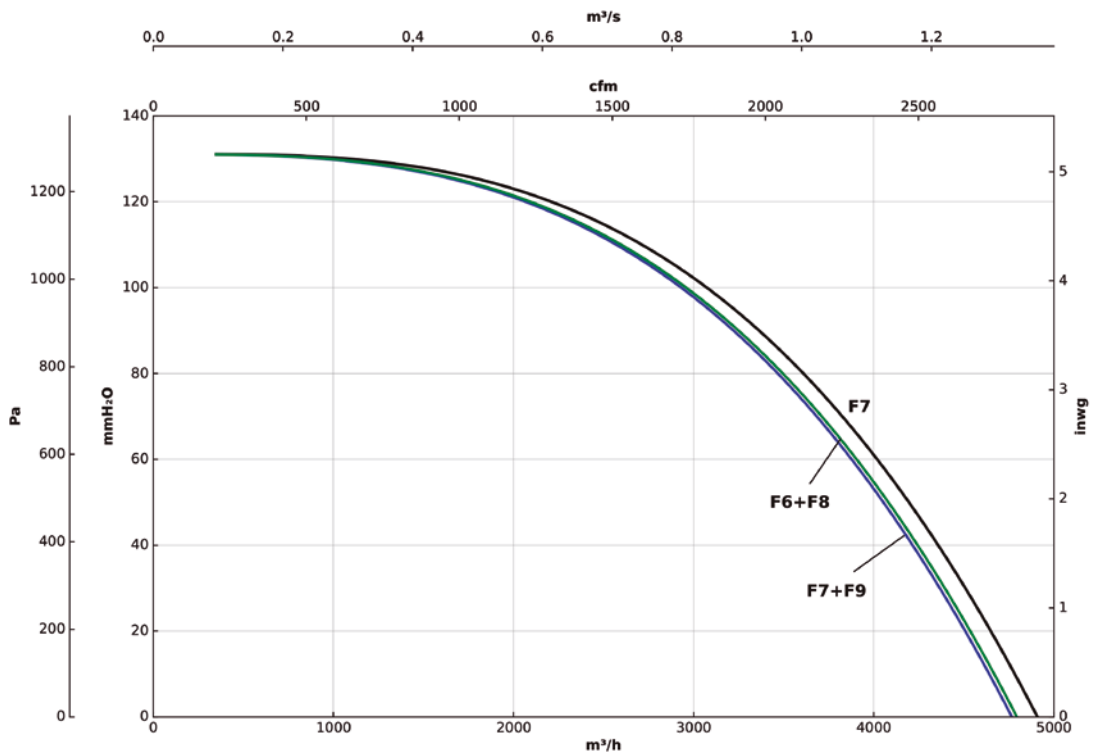

Кривые характеристик

Q= Расход в м³/ч, м³/с и куб. фут/мин P_e= Статическое давление в мм вод. ст., Па и дюймах вод. Ст

RECUP/EC-6000-H

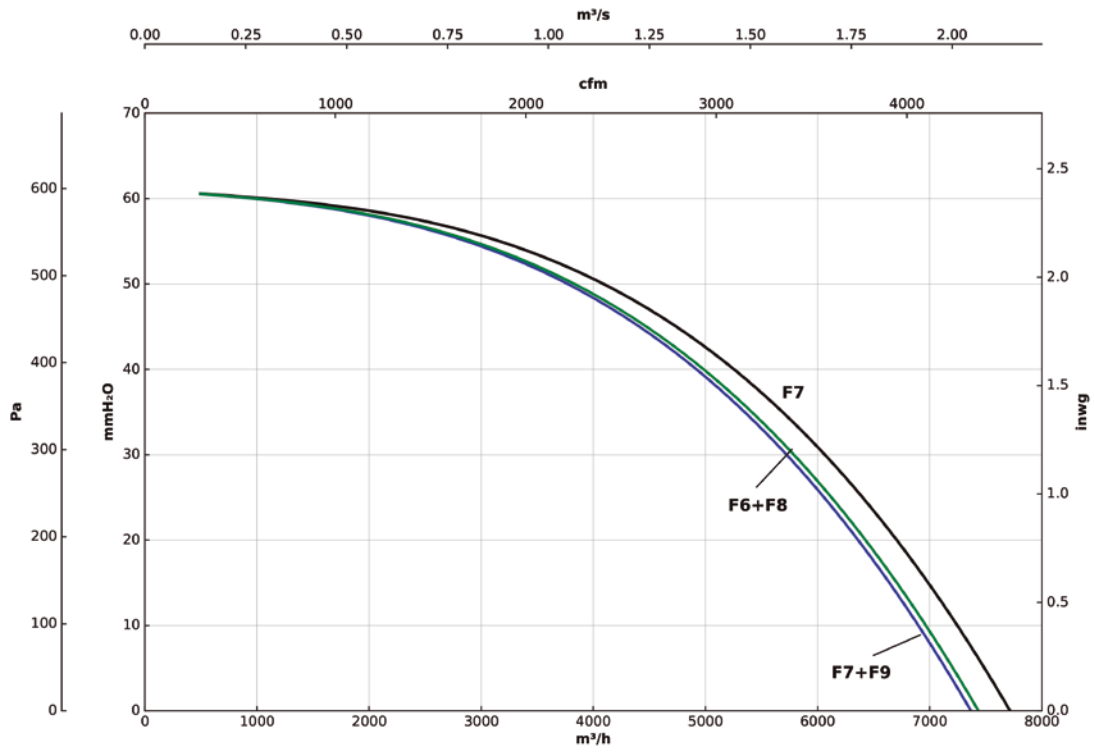

RECUP/EC-8000-H

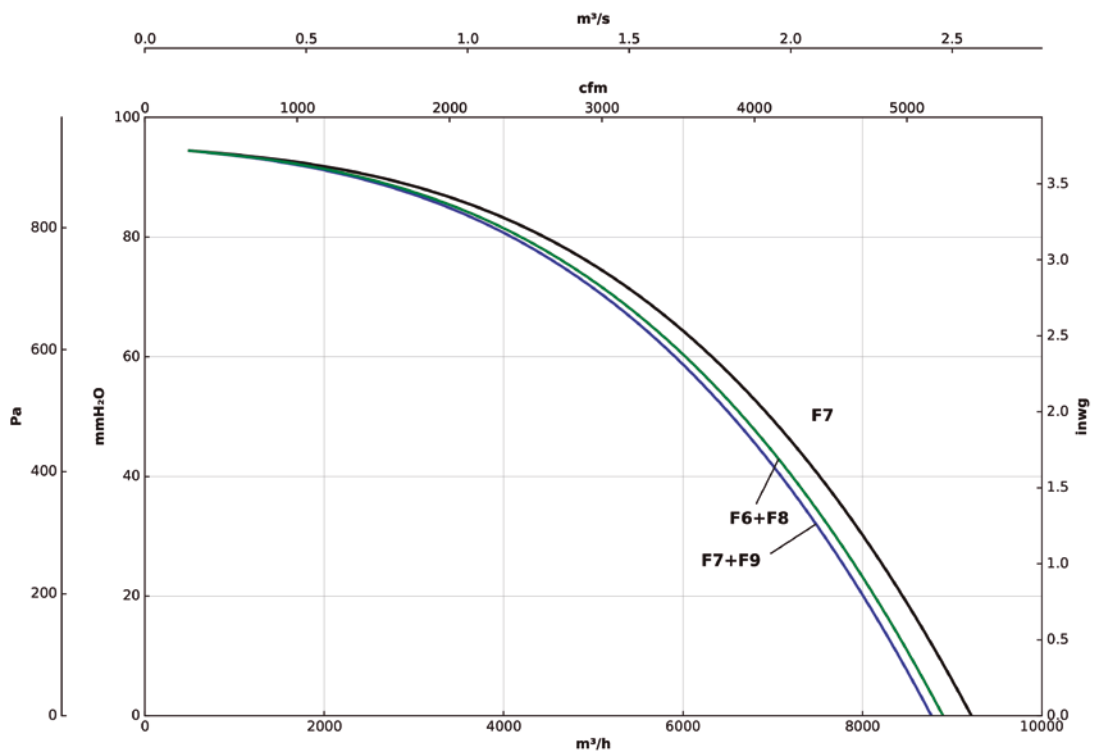

Кривые характеристик

Q= Расход в м³/ч, м³/с и куб. фут/мин P_e= Статическое давление в мм вод. ст., Па и дюймах вод. Ст

RECUP/EC-10000-H

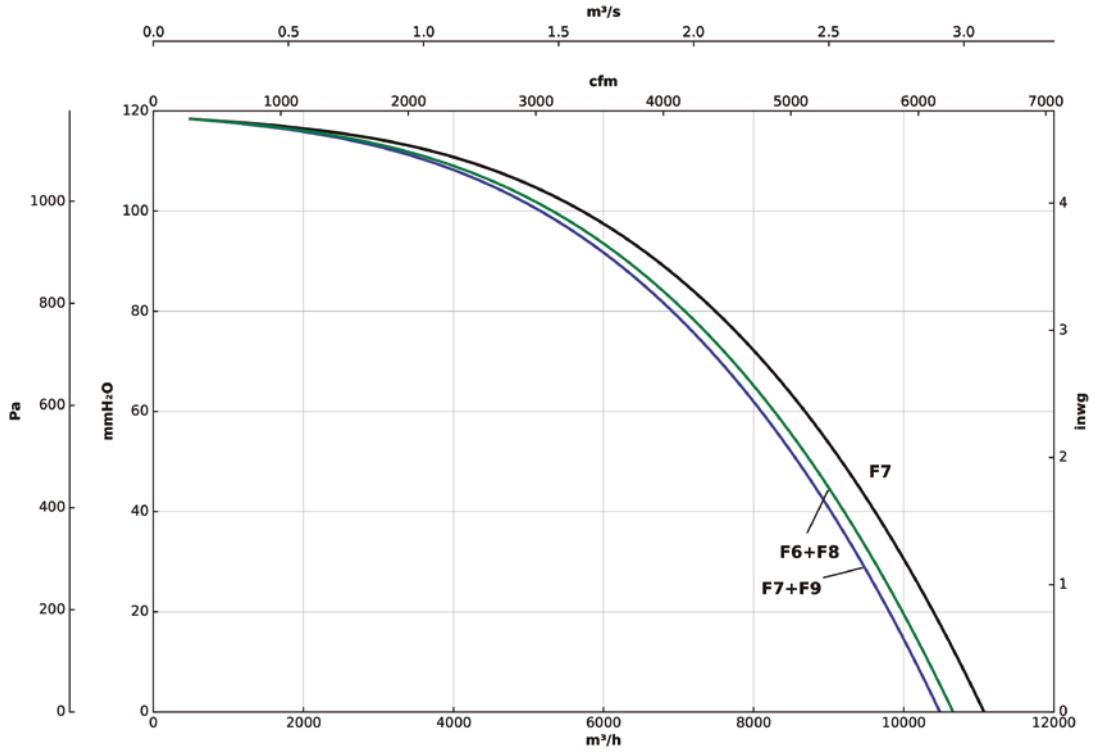

Кривые производительности

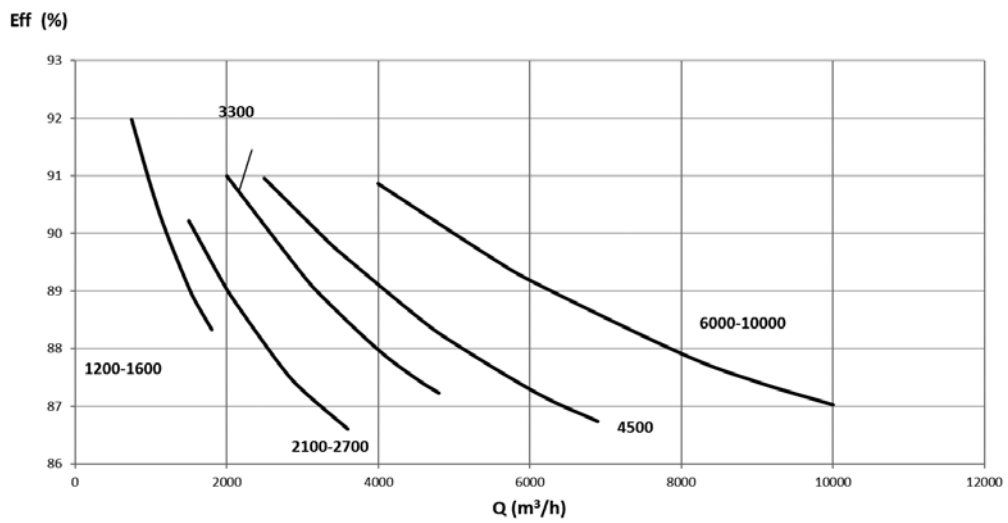



HEADQUARTER

Sodeca, S.L.U.
Pol. Ind. La Barricona
Carrer del Metall, 2
E-17500 Ripoll
Girona, SPAIN
Tel. +34 93 852 91 11
Fax: +34 93 852 90 42
General sales:
comercial@sodeca.com
Export sales:
ventilation@sodeca.com

PRODUCTION PLANT

Sodeca, S.L.U.
Ctra. de Berga, km 0,7
E-08580 Sant Quirze de
Besora
Barcelona, SPAIN
Tel. +34 93 852 91 11
Fax: +34 93 852 90 42
General sales:
comercial@sodeca.com
Export sales:
ventilation@sodeca.com



EUROPE

FINLAND

Sodeca Finland, Oy
HUITTINEN
Sales and Warehouse
Mr. Kai Yli-Sipilä
Metsälinnankatu 26
FI-32700 Huitinen
Tel. + 358 400 320 125
orders.finland@sodeca.com

HELSINKI
Smoke Control Solutions
Mr. Antti Kontkanen
Viilpulantie 9C
FI-00700 Helsinki
Tel. +358 400 237 434
akontkanen@sodeca.com

HYVINKÄÄ
Industrial Applications
Mr. Jaakko Tomperi
Niinistökatu 12
FI-05800 Hyvinkää
Tel. +358 451 651 333
jtomperi@sodeca.com

ITALIA

Marelli Ventilazione, S.R.L.
Viale del Lavoro, 28
37036 San Martino B.A.
(VR), ITALY
Tel. +39 045 87 80 140
vendite@sodeca.com

PORTUGAL

Sodeca Portugal, Unip. Lda.
PORTO
Rua Veloso Salgado 1120/1138
4450-801 Leça de Palmeira
Tel. +351 229 991 100
geral@sodeca.pt

LISBOA
Pq. Emp. da Granja Pav. 29
2625-607 Vialonga
Tel. +351 219 748 491
geral@sodeca.pt

ALGARVE
Rua da Alegria, 33
8200-569 Ferreiras
Tel. +351 289 092 586
geral@sodeca.pt

UNITED KINGDOM

Sodeca Fans UK, Ltd.
Mr. Mark Newcombe
Tamworth Enterprise Centre
Philip Dix House, Corporation
Street, Tamworth, B79 7DN
UNITED KINGDOM
Tel. +44 (0) 1827 216 109
sales@sodeca.co.uk

AMERICA

CHILE

Sodeca Ventiladores, SpA.
Sra. Sofía Ormazábal
Santa Bernardita 12.005
(Esquina con Puerta Sur)
Bodegas 24 a 26,
San Bernardo, Santiago, CHILE
Tel. +56 22 840 5582
ventas.chile@sodeca.com

COLOMBIA

Sodeca Latam, S.A.S.
Sra. Luisa Stella Prieto
Calle7 No. 13 A-44
Manzana 4 Lote1, Montaña
Mosquera, Cundinamarca
Bogotá, COLOMBIA
Tel. +57 1 756 4213
ventascolombia@sodeca.co

PERU

Sodeca Perú, S.A.C.
Sr. Jose Luis Jiménez
C/ Mariscal Jose Luis de
Orbegoso 331. Urb. El pino.
15022, San Luis. Lima, PERÚ
Tel. +51 1 326 24 24
Cel. +51 994671594
comercial@sodeca.pe



HEADQUARTER

Sodeca, S.L.U.

Pol. Ind. La Barricona
Carrer del Metall, 2
E-17500 Ripoll
Girona, SPAIN
Tel. +34 93 852 91 11
Fax: +34 93 852 90 42
General sales: comercial@sodeca.com
Export sales: ventilation@sodeca.com

PRODUCTION PLANT

Sodeca, S.L.U.

Ctra. de Berga, km 0,7
E-08580 Sant Quirze de Besora
Barcelona, SPAIN
Tel. +34 93 852 91 11
Fax: +34 93 852 90 42
General sales: comercial@sodeca.com
Export sales: ventilation@sodeca.com



www.sodeca.com

