

CJBD/EC



Unités de ventilation insonorisée et moteur EC Technology IE4 avec électronique intégrée



MOTEUR EC TECHNOLOGY avec l'électronique intégrée

Unités de ventilation avec turbine à action et moteur direct EC Technology IE4 avec électronique intégrée, spécialement conçus pour obtenir une haute efficacité énergétique.

Ventilateur :

- Virole en tôle d'acier galvanisée.
- Turbine à action en tôle d'acier galvanisée.

Moteur :

- Moteurs EC Technology d' haut rendement avec l'électronique intégrée, réglables par 0-10 V.
- Moteurs de rendement IE4, class F et protection IP54.

- Monophasé 190-250 V 50/60 Hz.
- Température de fonctionnement : -25 °C +60 °C.

Finition :

- Anticorrosif avec tôle d'acier galvanisé.



Inclut pied support qui facilite le montage.

Code de commande

CJBD/EC	—	2525	—	4M	—	3/4	—	IE4
↓		↓		↓	↓	↓		↓
CJBD/EC: Unités de ventilation insonorisée et moteur EC Technology IE4 avec électronique intégrée		Taille de la turbine en mm mm pouce 1919 7/7 2525 9/9 2828 10/10 3333 12/12		Nombre de pôles du moteur 4=1400 tr/min 50 Hz 6=900 tr/min 50 Hz	M = Monophasé	Puissance moteur (CV)		Moteur IE4

Caractéristiques techniques

Modèle	Équivalence en pouces	Vitesse max. (tr/min)	Intensité maximale admissible (A)		Puissance électrique max. (kW)	Débit maximum (m³/h)	Niveau de pression sonore dB (A)	Poids approx. (Kg)	According ErP
			230V						
CJBD/EC-1919-4M-1/5 IE4	7/7	1400	1,65		0,18	1520	60	21	2018
CJBD/EC-1919-6M-1/10 IE4	7/7	900	0,98		0,09	1374	55	21	2018
CJBD/EC-2525-4M-1/2 IE4	9/9	1400	1,64		0,37	2400	68	24	2018
CJBD/EC-2525-4M-3/4 IE4	9/9	1400	2,37		0,55	3200	72	25	2018
CJBD/EC-2525-4M-1 IE4	9/9	1400	3,12		0,75	4200	73	26	2018
CJBD/EC-2525-6M-1/3 IE4	9/9	900	1,07		0,25	2785	63	25	2018
CJBD/EC-2828-4M-1 IE4	10/10	1400	4,12		0,75	3827	74	30	2018
CJBD/EC-2828-4M-2 IE4	10/10	1400	11,04		1,50	5915	76	32	2018
CJBD/EC-2828-6M-1/3 IE4	10/10	900	1,10		0,25	3046	63	31	2018
CJBD/EC-3333-6M-1 IE4	12/12	900	7,83		1,10	5200	72	45	2018



Erp. (Energy Related Products)

Contenu de la Directive 2009/125/EC téléchargeable depuis le site web de SODECA ou programme de sélection QuickFan

Caractéristiques acoustiques

Les valeurs indiquées sont déterminées à l'aide de mesures de niveau de pression et de puissance sonore en dB(A) obtenues en champ libre à une distance équivalente à deux fois l'envergure du ventilateur plus le diamètre de la turbine, avec un minimum de 1,5 m.

Spectre de puissance acoustique Lw(A) en dB(A) par bande de fréquence en hertz

	63	125	250	500	1000	2000	4000	8000
1919-4M-1/5 IE4	45	56	60	64	66	65	64	55
1919-6M-1/10 IE4	40	51	55	59	61	60	59	50
2525-4M-1/2 IE4	53	64	68	72	74	73	72	63
2525-4M-3/4 IE4	57	68	72	76	78	77	76	67
2525-4M-1 IE4	58	69	73	77	79	78	77	68
2525-6M-1/3 IE4	48	59	63	67	69	68	67	58
2828-4M-1 IE4	59	70	74	78	80	79	78	69
2828-4M-2 IE4	61	72	76	80	82	81	80	71
2828-6M-1/3 IE4	48	59	63	67	69	68	67	58
3333-6M-1 IE4	57	68	72	76	78	77	76	67

Dimensions mm

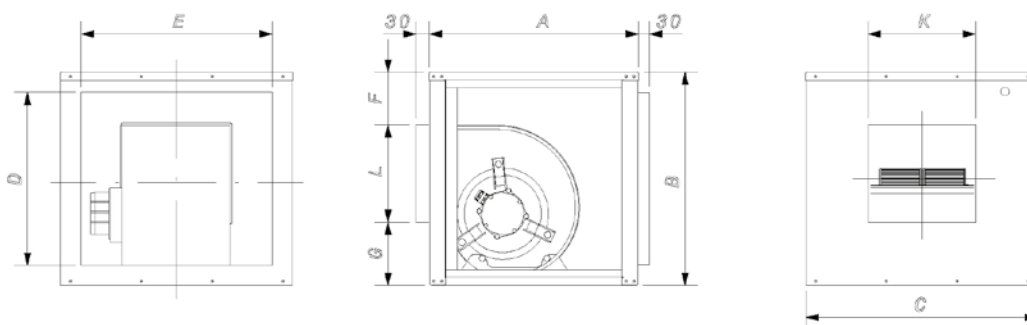

	Équivalence en pouces	A	B	C	D	E	F	G	K	L
CJBD/EC-1919	7/7	450	460	500	370	410	115	135	232	210
CJBD/EC-2525	9/9	500	522	550	426	454	107	147	303	268
CJBD/EC-2828	10/10	550	575	600	479	504	104	177	330	294
CJBD/EC-3333	12/12	650	650	700	554	604	105	198	392	347

Courbes caractéristiques

Voir courbes caractéristiques série: CBD/EC

Accessoires



INT



EC CONTROL



MTP



TEJ



VIS



SI-PRESIÓN



SI-TEMP IND



SI-MF



SI-CO2 IND



SI-HUMEDAD

Courbes caractéristiques

Q= Débit en m³/h, m³/s et cfm

Pe= Pression statique en mmH₂O, Pa et inwg

1919-4M-1/5 IE4

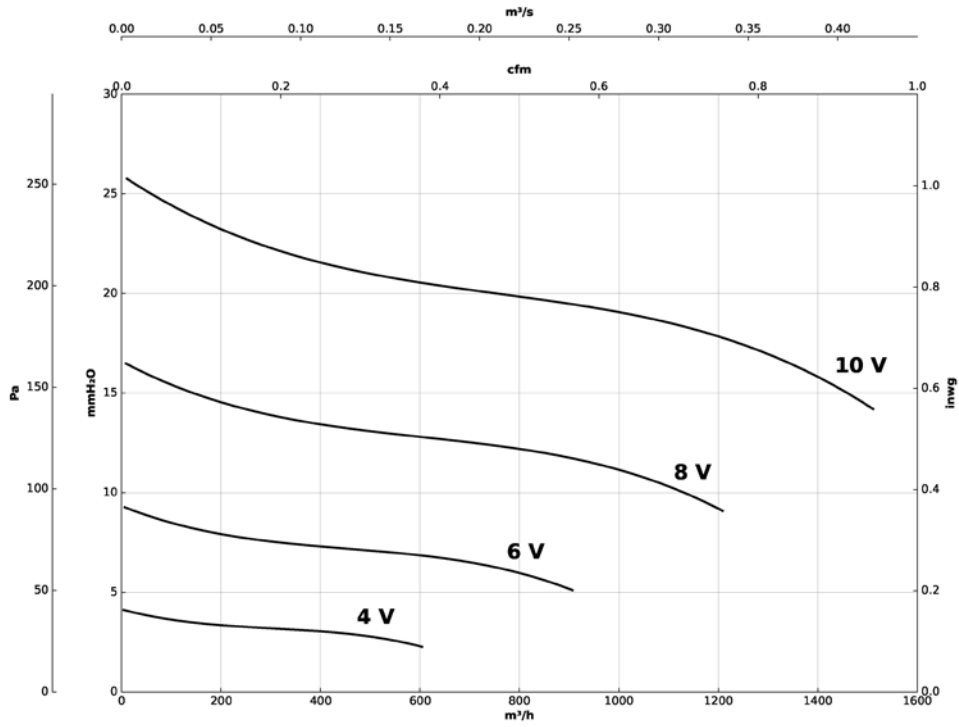

1919-6M-1/10 IE4

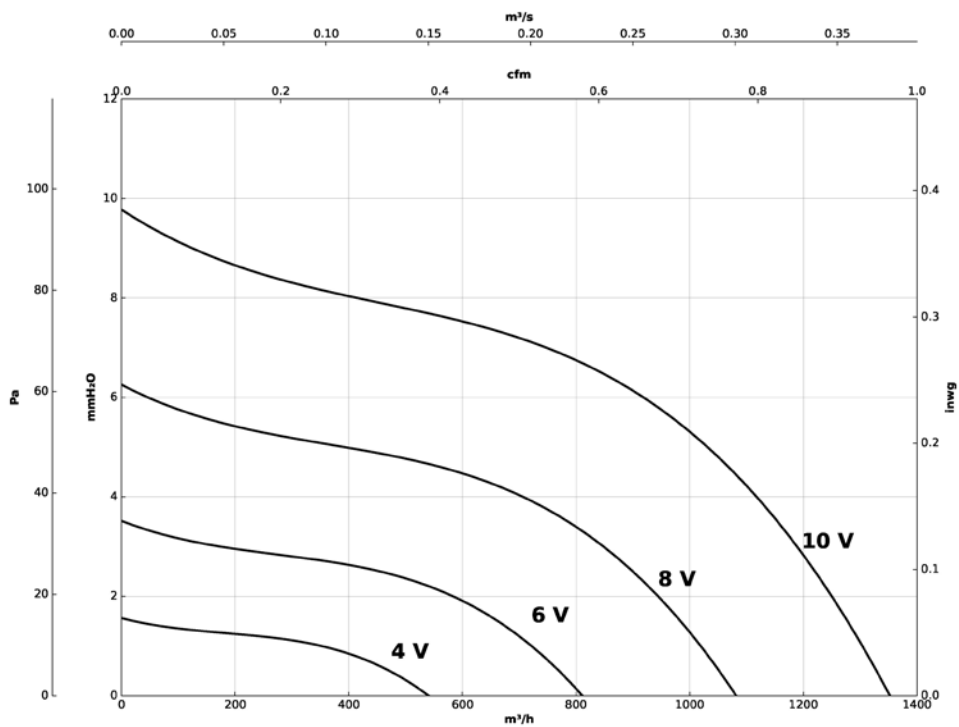

Courbes caractéristiques

Q= Débit en m³/h, m³/s et cfm

Pe= Pression statique en mmH₂O, Pa et inwg

2525-4M-1/2 IE4

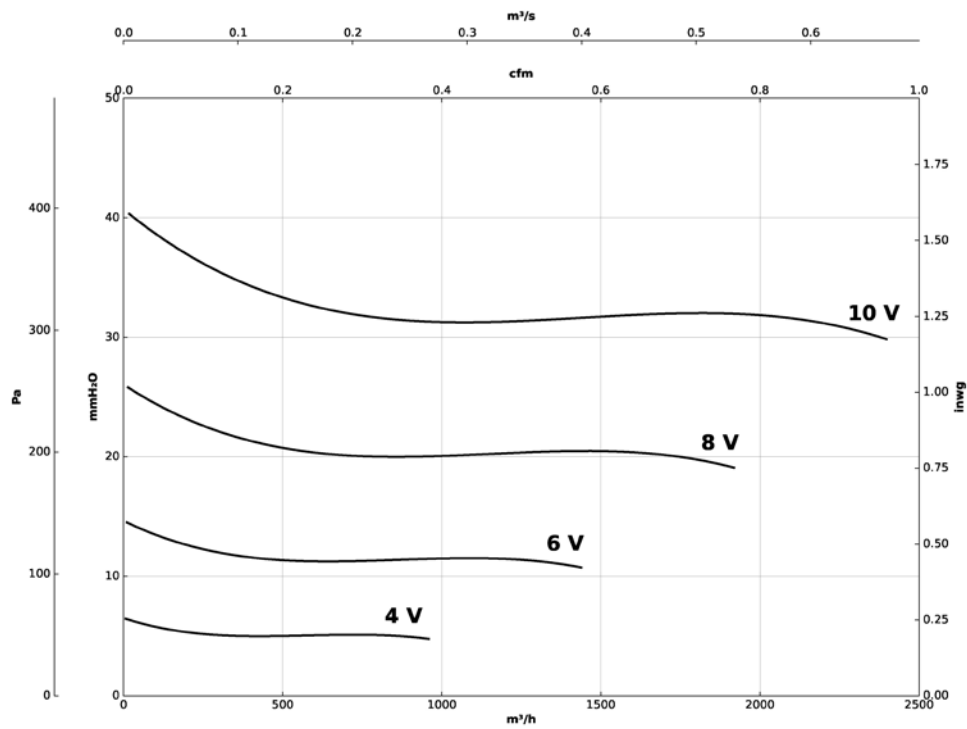

2525-4M-3/4 IE4

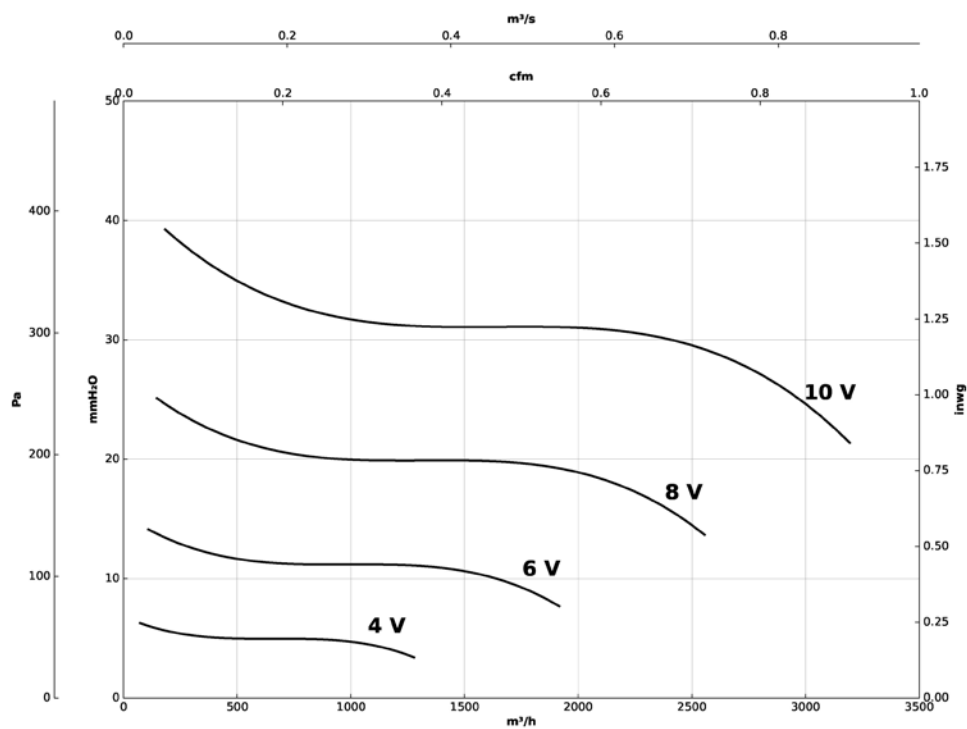

Courbes caractéristiques

Q= Débit en m³/h, m³/s et cfm

Pe= Pression statique en mmH₂O, Pa et inwg

2525-4M-1 IE4

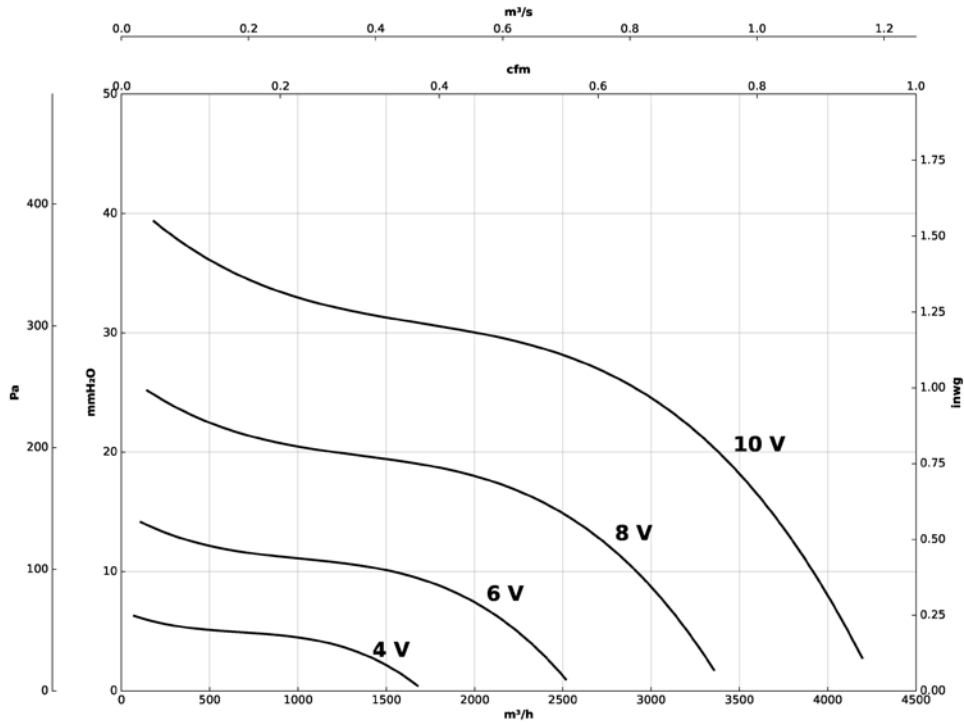

2525-6M-1/3 IE4

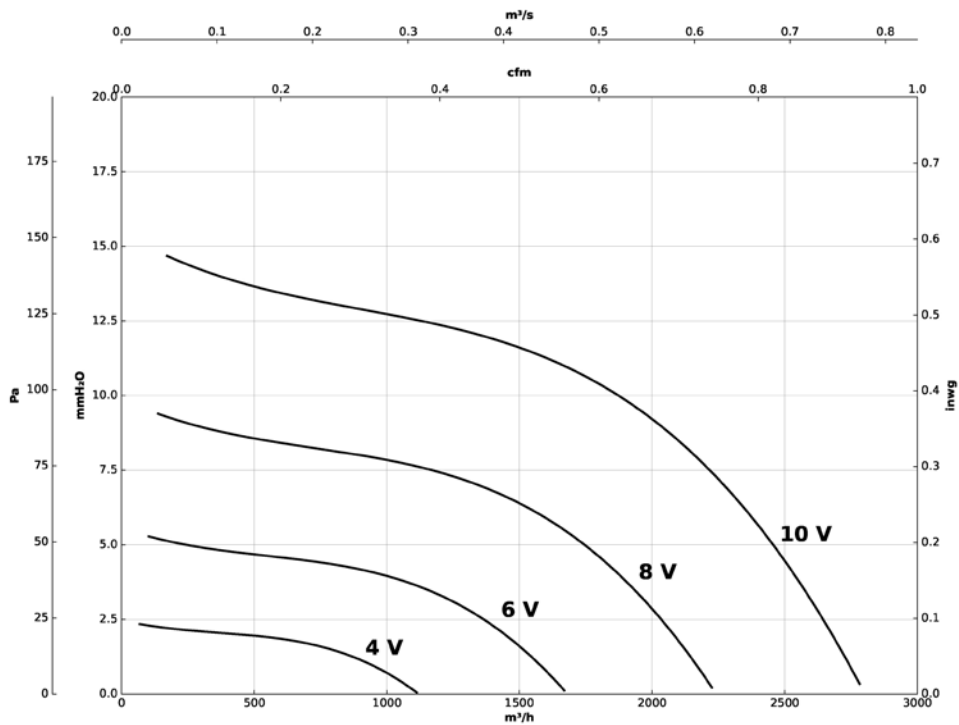

Courbes caractéristiques

Q= Débit en m³/h, m³/s et cfm

Pe= Pression statique en mmH₂O, Pa et inwg

2828-4M-1 IE4

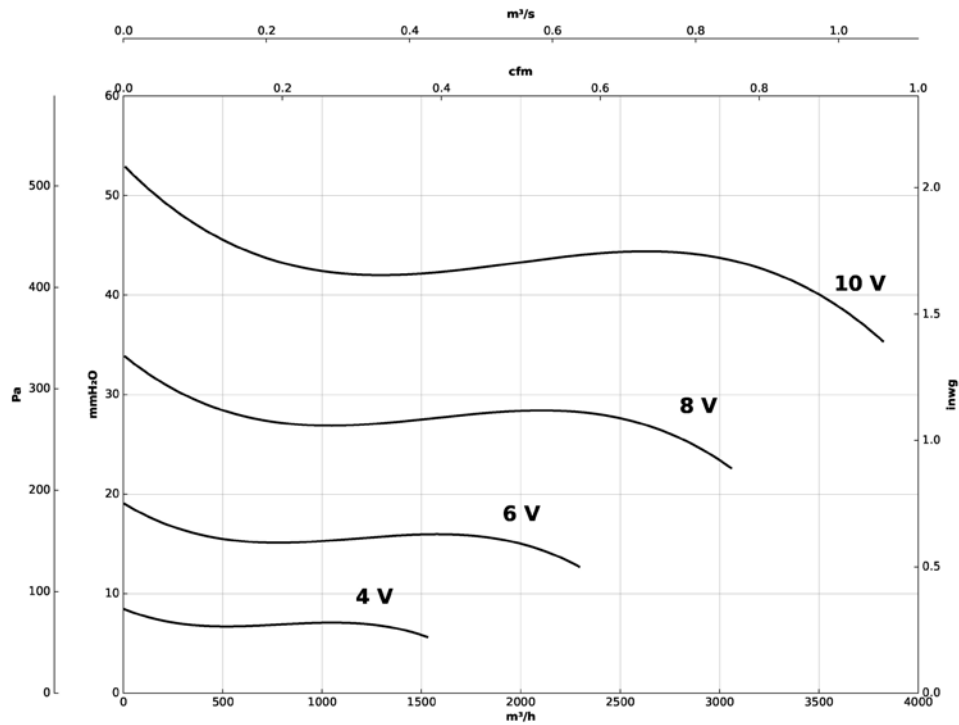

2828-4M-2 IE4

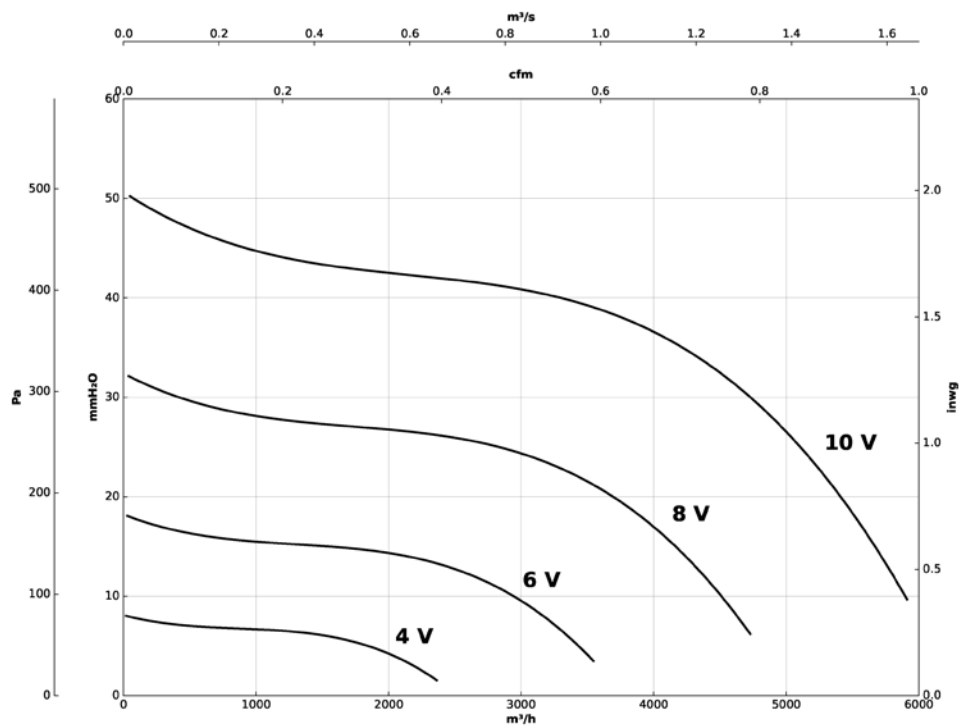

Courbes caractéristiques

Q= Débit en m³/h, m³/s et cfm

Pe= Pression statique en mmH₂O, Pa et inwg

2828-6M-1/3 IE4

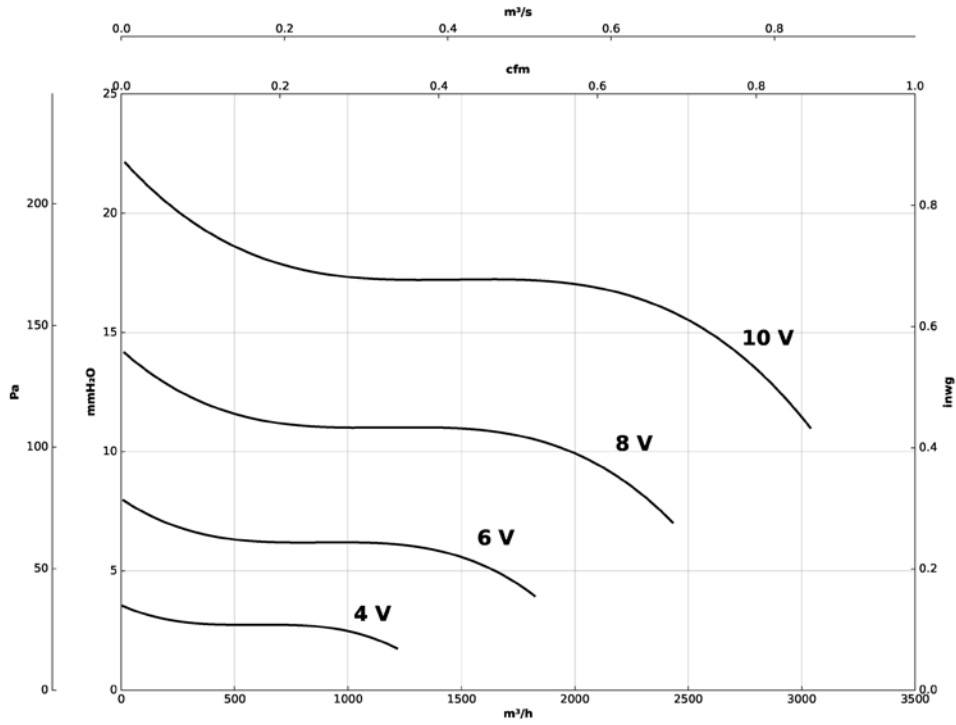

3333-6M-1 IE4

