

MFB

Unités de filtration sans ventilateur avec filtres à poche

NEW

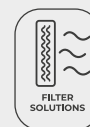

Unités de filtration sans ventilateur avec filtres à poche, avec de faibles pertes de charge et une grande durabilité, idéales pour les environnements très sales.

Caractéristiques :

- Structure profilée en aluminium.
- Couverts avec enveloppe acoustique isolante de 25 mm, haute qualité, en tôle prélaquée.
- Panneau d'accès latéral pour un entretien correcte.
- Construction modulaire à combiner avec différents équipements de traitement de l'air.

- Compatible avec la plupart des séries existantes en profilés aluminium : CJK/EC, CJK/FILTER/EC, UPC/EC, CJBX/AL, CJBD/AL, CJDXR/AL, UFRX/ALS ...
- Etages de filtration : préfiltre textile G4 + filtre à poche F8.
- Filtres facilement amovibles pour l'entretien.

Sur demande :

- Filtre à poche rigides et différentes étapes de filtrage.

Code de commande



Caractéristiques filtres

	EN 779	EN 1822	ISO 16890			
	Em		ISO ePM ₁	ISO ePM _{2,5}	ISO ePM ₁₀	ISO COARSE
G4	-	-	-	-	-	65%
Filtre à poche F8	90-95%	-	>65-80%	>80%	>90%	-

Caractéristiques techniques

Modèle	Section (mm)		Poids approx. (Kg)	Débit maximum (m ³ /h)
	Hauteur	Largeur		
MFB-490	490	490	15	2055
MFB-500	500	500	18	1500
MFB-550	550	550	18	2700
MFB-605	605	605	20	3370
MFB-680	680	680	22	4385
MFB-700	700	700	34	2940
MFB-855	855	855	40	7325
MFB-900	900	900	57	4290
MFB-1000	1000	1000	50	10180
MFB-1195	1195	1195	72	11755
MFB-1250	1250	1250	78	11755
MFB-1450	1450	1450	93	17160
MFB-1670	1670	1670	104	26450

Exemples d'installation

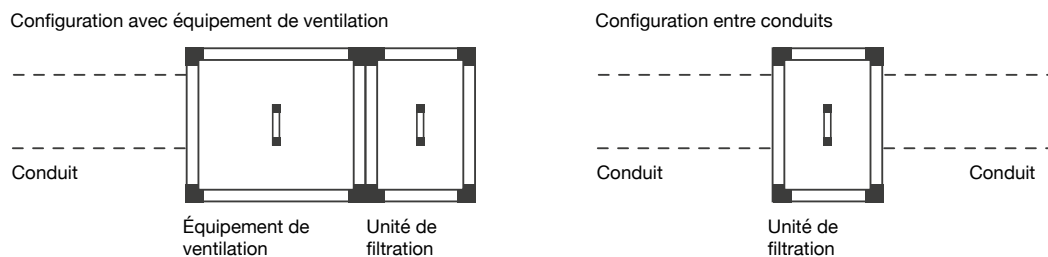

Dimensions mm

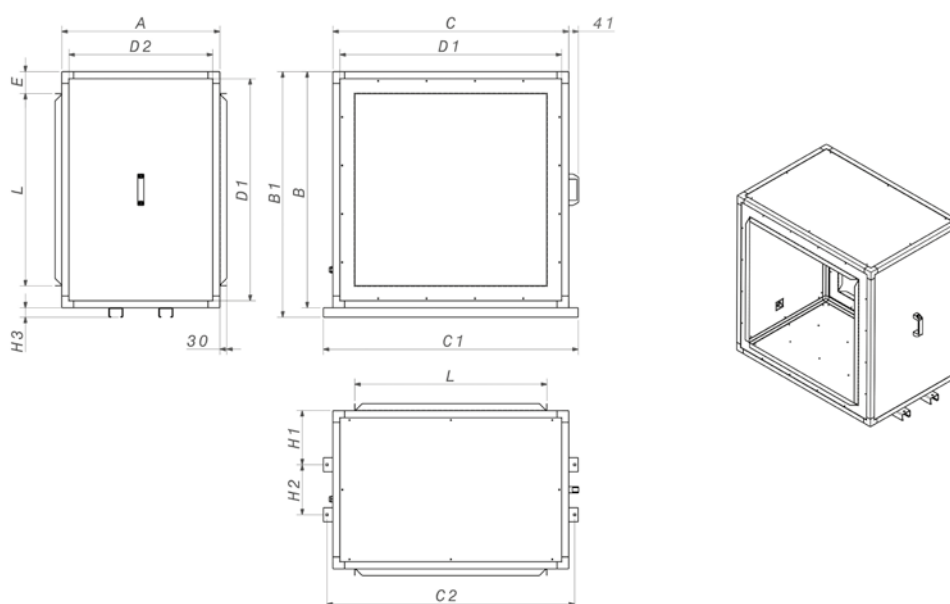

	A	B	B1	C	C1	C2	D1	D2	E	L	H1	H2	H3
MFB-490	510	490	-	490	-	-	430	450	83,4	323,2	-	-	-
MFB-500	500	500	-	500	-	-	420	420	58,4	383,2	-	-	-
MFB-550	510	550	-	550	-	-	490	450	83,4	383,2	-	-	-
MFB-605	510	605	-	605	-	-	545	450	106,9	391,2	-	-	-
MFB-680	510	680	-	680	-	-	620	450	84,4	511,2	-	-	-
MFB-700	700	700	-	700	-	-	620	620	94,4	511,2	-	-	-
MFB-855	670	855	895	855	938	908	795	610	84,4	686,2	229	212	40
MFB-900	900	900	-	900	-	-	820	820	106,9	686,2	-	-	-
MFB-1000	670	1000	1040	1000	1080	1050	940	610	92,9	814,2	229	212	40
MFB-1195	670	1195	1235	1195	1280	1245	1115	590	131,9	931,2	229	212	40
MFB-1250	670	1250	1290	1250	1350	1320	1170	590	168,9	912,2	229	212	40
MFB-1450	670	1450	1490	1450	1550	1520	1370	590	169,4	1111,2	229	212	40
MFB-1670	670	1670	1710	1670	1770	1740	1590	590	137,75	1394,5	229	212	40

Accessoires

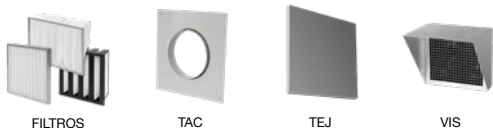

Courbes caractéristiques de perte de charge

Q= Débit en m³/h, m³/s et cfm

Pe= Pression statique en mmH₂O, Pa et inwg

Modules filtrants : G4

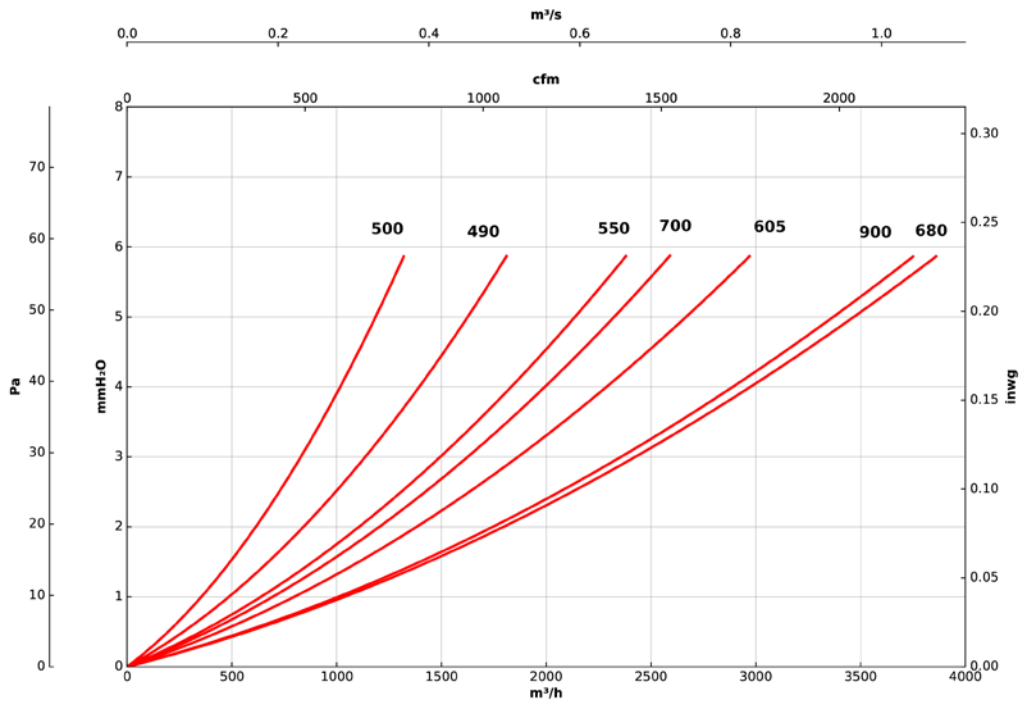

Modules filtrants : G4

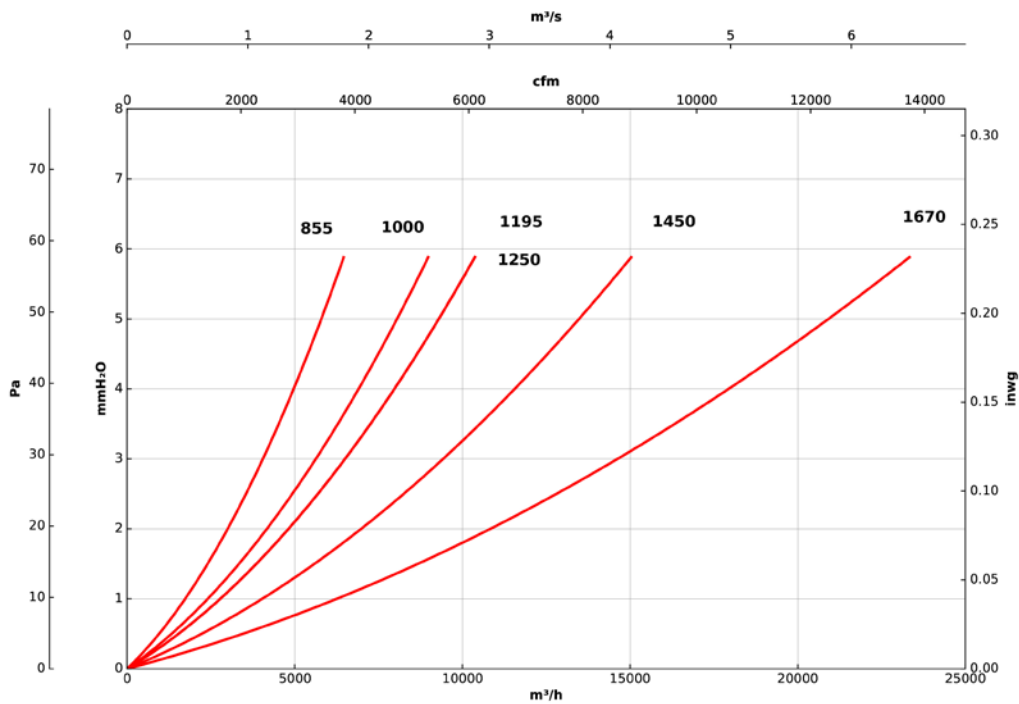

Courbes caractéristiques de perte de charge

Q= Débit en m³/h, m³/s et cfm

Pe= Pression statique en mmH₂O, Pa et inwg

Modules filtrants : Filtre à poche F8

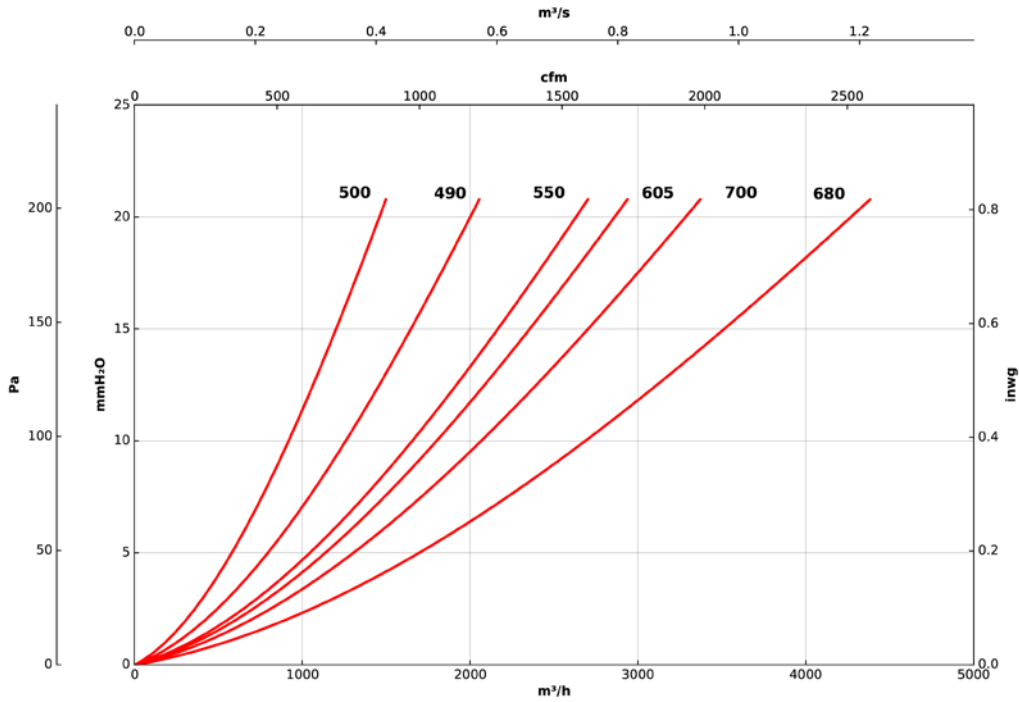

Modules filtrants : Filtre à poche F8

