

MOTORE DIRETTO

CAAB

Ventilatori centrifughi ad alta pressione e semplice aspirazione, di elevata robustezza, con rivestimento e girante in lamiera di acciaio
Progettati per aria pulita e polverosa



Motore:

- Motori di efficienza IE3 per potenze uguali o superiori a 0,75 kW, ad esclusione delle versioni monofase, 2 velocità e 8 poli.
- Motori in classe F con cuscinetti a sfere e grado di protezione IP55.
- Trifase 230/400 V 50 Hz (fino a 4 kW) e 400/690 V 50 Hz (potenze superiori a 4 kW).
- Temperatura di esercizio: -25 °C +50 °C.

Finitura:

- Anticorrosiva in resina di poliestere polimerizzata a 190 °C, previo sgrassaggio con trattamento nanotecnologico senza fosfati.

Su richiesta:

- Avvolgimenti speciali per diversi livelli di tensione.
- Ventilatore predisposto per la movimentazione di aria fino a +150 °C.
- Esecuzioni speciali per temperature +300 °C.
- Ventilatore in acciaio inox.
- Certificazione ATEX Categoria 2.
- Accoppiamento elastico sistema 8.

Ventilatore:

- Rivestimento in lamiera di acciaio.
- Girante con pale rovesce, in lamiera di acciaio di elevata robustezza, progettata specificamente per aria pulita e polverosa.
- Motore ad accoppiamento diretto.
- Con finestrella di ispezione e pulizia a partire dalla taglia 560.
- Tutte le casse sono saldate in continuo.
- Temperatura massima dell'aria da movimentare: -25 °C +90 °C.

*Le immagini hanno soltanto finalità illustrativa. il prodotto può variare in funzione della taglia, delle specifiche e della posizione.

Codice di ordinazione



CAAB: Ventilatori centrifughi ad alta pressione e semplice aspirazione, di elevata robustezza, con rivestimento e girante in lamiera di acciaio

Dimensione turbina

Numero di poli del motore
 2=2900 giri/min 50 Hz
 4=1400 giri/min 50 Hz
 6=900 giri/min 50 Hz

T = Trifase

Potenza motore (CV)

Forme costruttive motore diretto

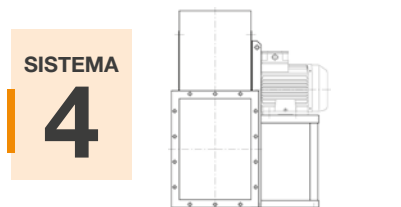

Azionamento diretto, girante montata sull'asse motore, montato sulla sedia.

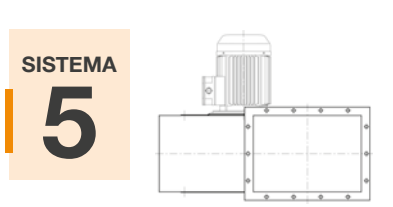

Azionamento diretto, girante montata sull'asse motore, motore a flangia montato sulla cassa del ventilatore.

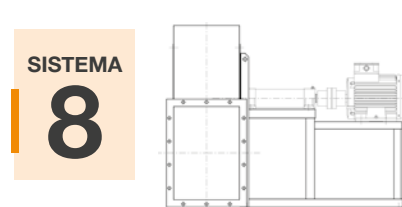

Azionamento con accoppiamento elastico, girante montata sull'asse di supporto, montato sul motore tramite accoppiamento elastico. L'intero gruppo è montato sul basamento del ventilatore.

Orientamenti

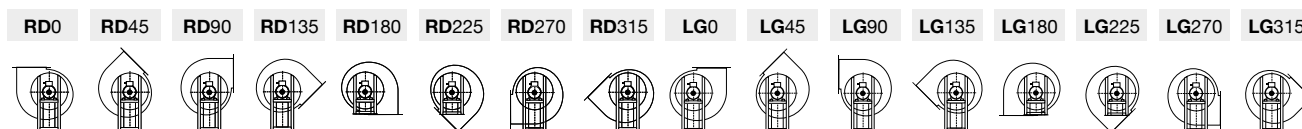

Fornitura standard LG270, altre posizioni su richiesta. Modelli dal 350 al 710 orientabili. Misure speciali per le posizioni 180 e 225. Modelli dal 800 al 900 orientabili. Misure speciali, ad eccezione della posizione 315. Modelli dal 1000 al 1400 non orientabili. Misure speciali, ad eccezione della posizione 315.

Caratteristiche tecniche

Modello	Frame	Velocità (giri/min)	Intensità massima consentita (A)			Potenza installata (kW)	Portata massima (m³/h)	Livello di pressione sonora dB (A)	Peso circa (Kg)	According ErP
			230V	400V	690V					
CAAB-400-2T-3 IE3	90 L	2910	7,32	4,21		2,2	2880	84	55	2015
CAAB-450-2T-5.5 IE3	112 M	2900	13	7,5		4	3780	87	85	2015
CAAB-500-2T-5.5 IE3	112 M	2900	13	7,5		4	2880	87	100	2015
CAAB-500-2T-10 IE3	132 SB	2930		14,1	8,17	7,5	4680	90	120	2015
CAAB-560-2T-10 IE3	132 SB	2930		14,1	8,17	7,5	4680	90	140	2015
CAAB-560-2T-15 IE3	160 MA	2945		20	11,6	11	7560	93	175	2015
CAAB-630-2T-25 IE3	160 L	2945		33,9	19,7	18,5	10800	100	240	2015
CAAB-710-2T-30 IE3	180 M	2950		39,7	23	22	8280	100	280	2015
CAAB-710-2T-50 IE3	200 LB	2960		67,8	39,3	37	15480	100	410	2015
CAAB-800-2T-60 IE3	225 M	2960		77,5	44,9	45	15480	103	490	2015
CAAB-800-2T-100 IE3	280 S	2975		130	75,4	75	23400	102	670	2015
CAAB-900-2T-100 IE3	280 S	2975		130	75,4	75	19080	102	880	2015
CAAB-900-2T-150 IE3	315 S	2980		189	110	110	30600	104	1080	2015
CAAB-1000-2T-175 IE3	315 MA	2980		224	130	132	37800	108	1150	2015
CAAB-1000-2T-270 IE3	315 MC	2975		334	194	200	43200	108	1280	2015



Erp. (Energy Related Products)

Informazioni sulla direttiva 2009/125/CE scaricabili dal sito web di SODECA o da QuickFan Selector

Curve caratteristiche

Q= Portata in m³/h, m³/s e cfm

Pe= Pressione statica in mmH₂O, Pa e inwg

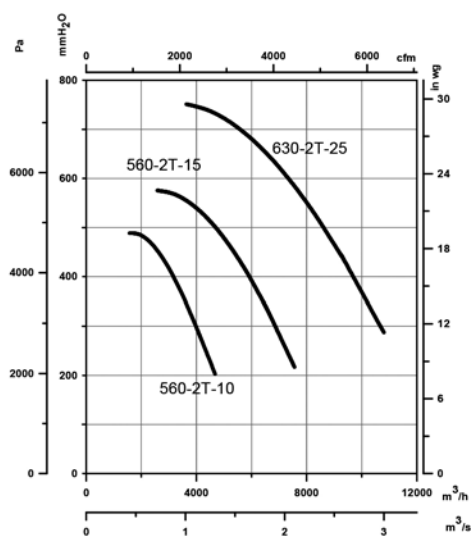
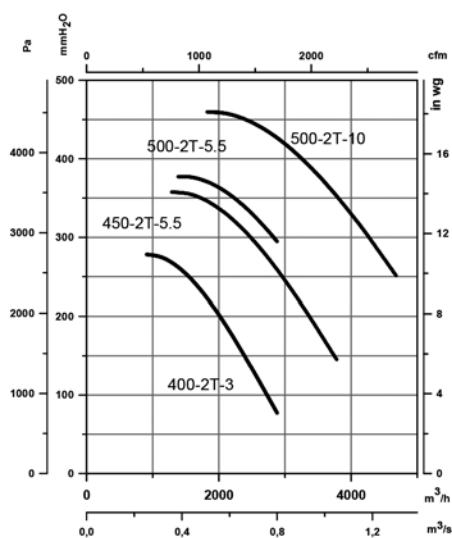

Curve caratteristiche

Q= Portata in m³/h, m³/s e cfm

Pe= Pressione statica in mmH₂O, Pa e inwg

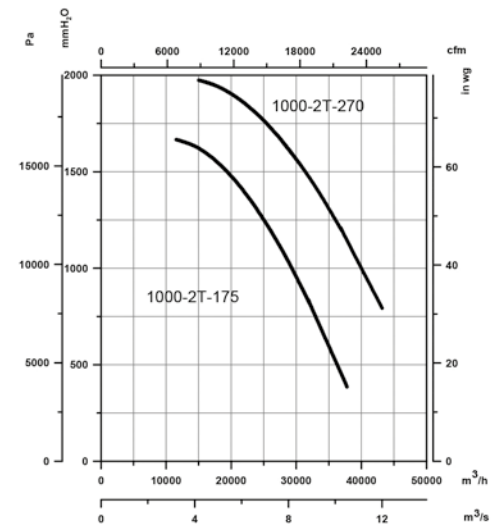
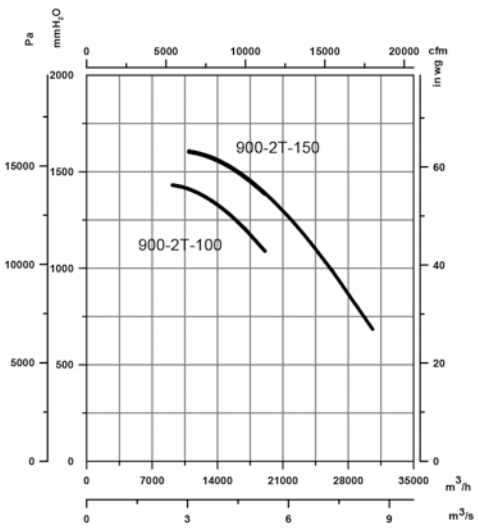
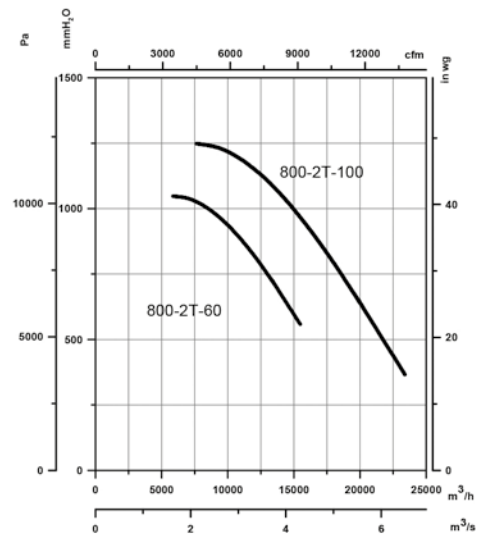
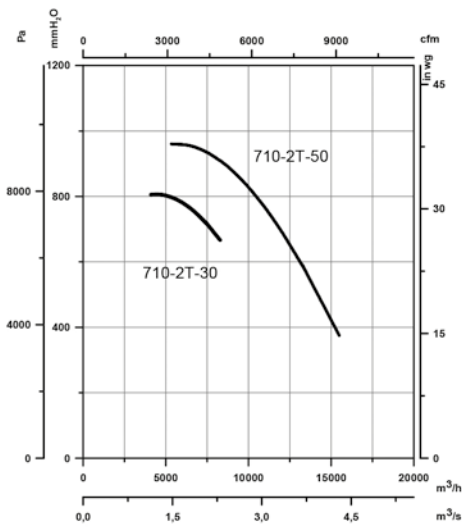

Accessori

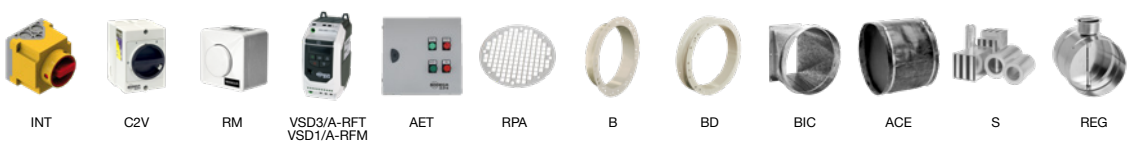

LARGE SERIES

MOTORE A TRASMISSIONE

CAAB-X

Ventilatori ad alta pressione azionati a trasmissione, dotati di motore elettrico, con gruppo di pulegge, cinghie e protezioni normalizzate secondo la norma ISO 13857

Progettati per aria pulita e polverosa



• Temperatura massima dell'aria da movimentare: -25 °C +90 °C.

Motore:

- Motori con rendimento IE3.
- Motori in classe F, con cuscinetti a sfera, grado di protezione IP55.
- Trifase 230/400 V 50 Hz (fino a 4 kW) e 400/690 V 50 Hz (potenze superiori a 4 kW).
- Temperatura di esercizio: -25 °C +50 °C.

Finitura:

- Anticorrosiva in resina di poliestere polimerizzata a 190 °C, previo sgrassaggio con trattamento nanotecnologico senza fosfati.

Su richiesta:

- Avvolgimenti speciali per diversi livelli di tensione.
- Ventilatore predisposto per la movimentazione di aria fino a +300 °C.
- Ventilatore in acciaio inox.
- Certificazione ATEX Categoria 2.
- Accoppiamento elastico sistema 8.

Ventilatore:

- Rivestimento in lamiera di acciaio.
- Girante con pale rovesce, in lamiera di acciaio di elevata robustezza, progettata specificamente per aria pulita e polverosa.
- Motore montato su basamento generale.
- Con finestrella di ispezione e pulizia a partire dalla taglia 560.
- Tutte le casse sono saldate in continuo.

*Le immagini hanno soltanto finalità illustrativa, il prodotto può variare in funzione della taglia, delle specifiche e della posizione.

Forme costruttive motore a trasmissione

SISTEMA
12

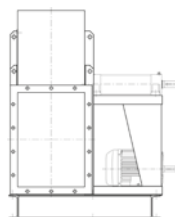

Azionamento a trasmissione, come nel SISTEMA 1, con il motore e il ventilatore montati sul basamento comune. Posizioni del motore "W" o "Z" e in casi eccezionali "X" o "Y".

SISTEMA
9

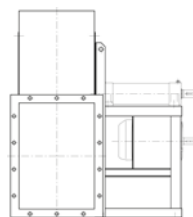

Azionamento a trasmissione, come nel SISTEMA 1, con il motore montato sul fianco della sedia in posizione "W" o "Z".

SISTEMA
1

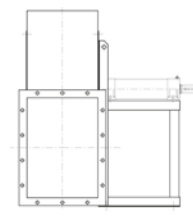

Azionamento a trasmissione, girante montata sull'asse di supporto. Supporto montato sulla sedia.

Orientamenti

RD0

RD45

RD90

RD135

RD180

RD225

RD270

RD315

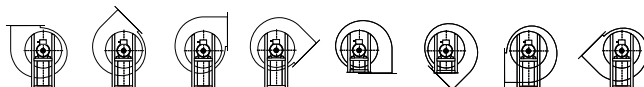

LG0

LG45

LG90

LG135

LG180

LG225

LG270

LG315

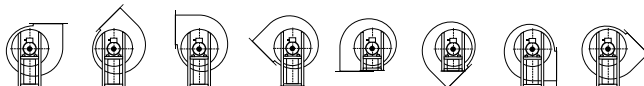

Curve caratteristiche

CAAB-X 400

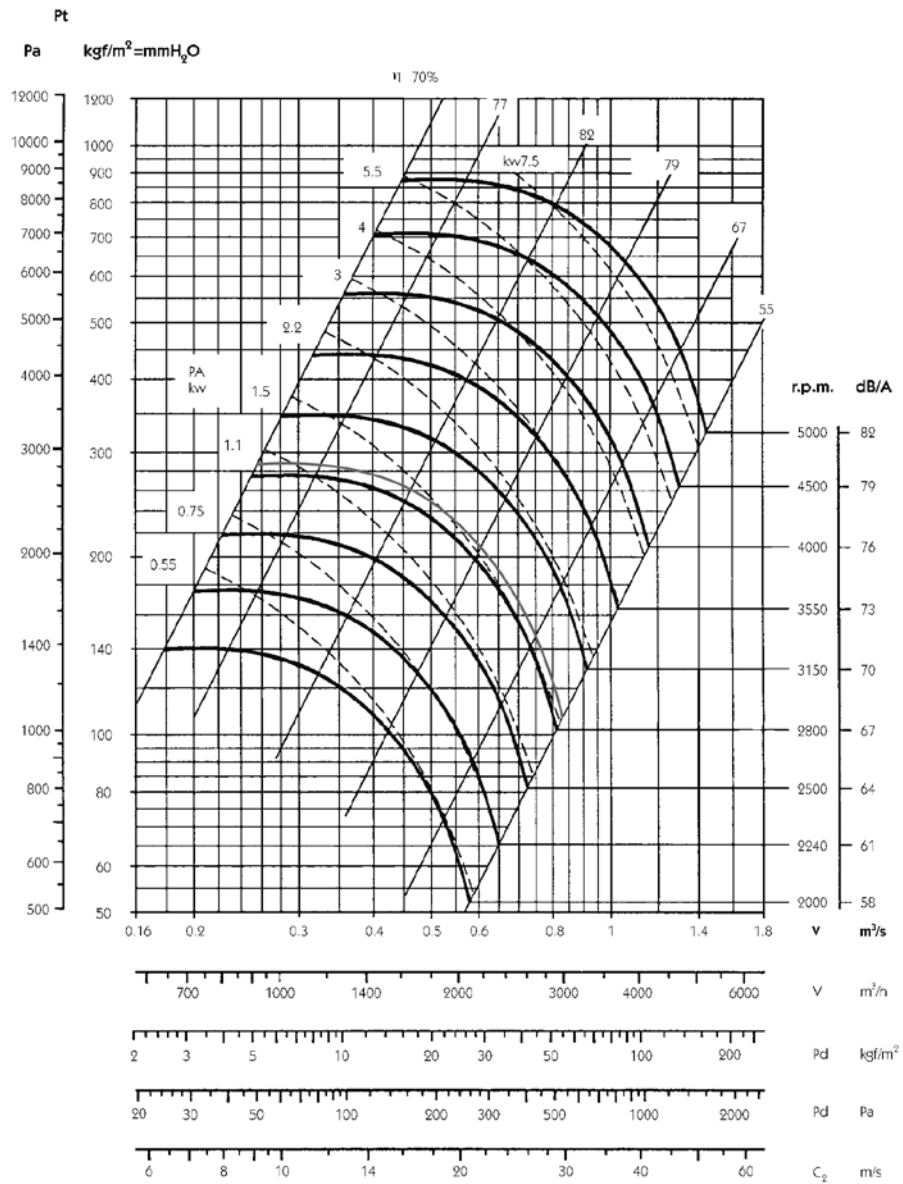

LARGE SERIES

Tolleranza portata ±5 %
 Tolleranza livello sonoro +3...5 dB
 Tolleranza assorbimento kW ±3 %

Caratteristiche di mandata

giri/min massimi consentiti

Classe 1	
≤ 100 °C	4500
101 ... 200 °C	4000
201 ... 300 °C	3550

Curve caratteristiche

CAAB-X 450

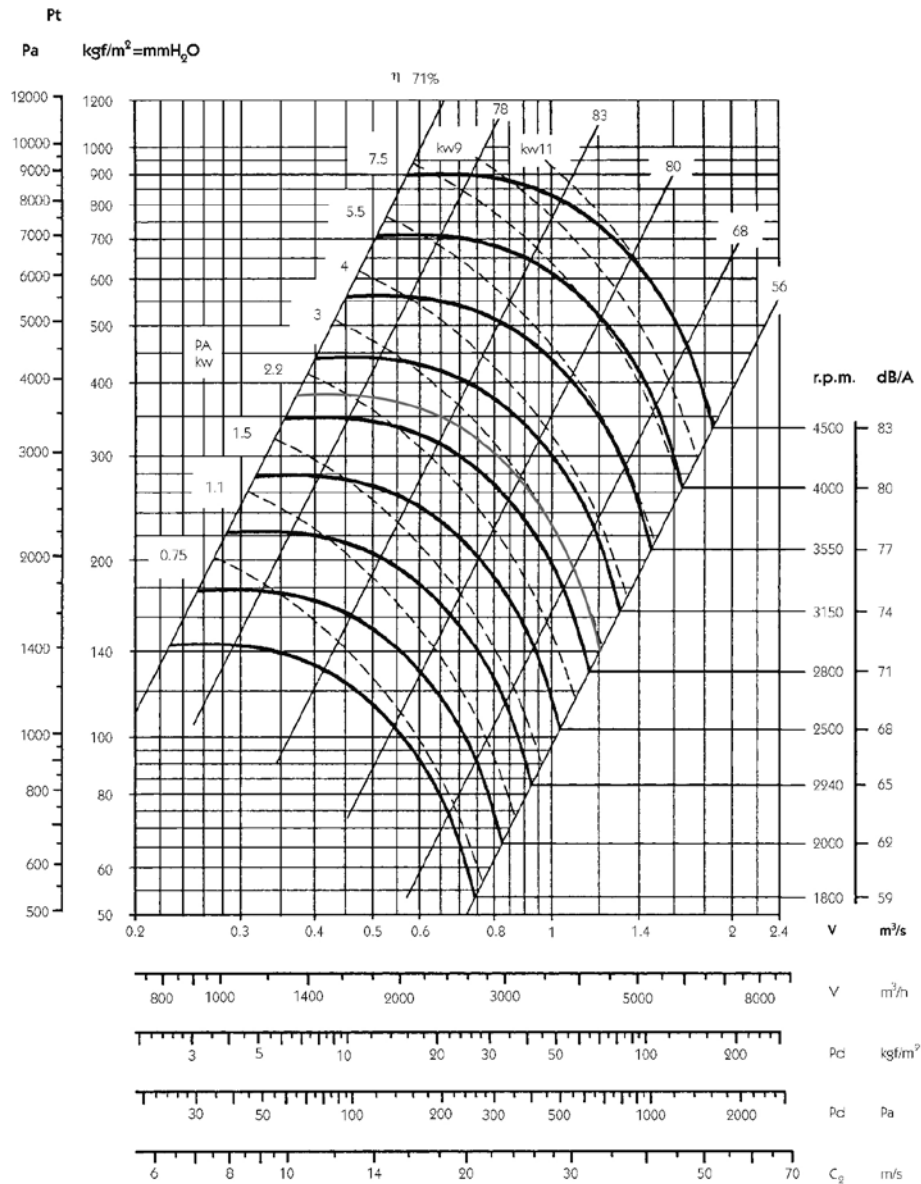

Tolleranza portata $\pm 5\%$
 Tolleranza livello sonoro $+3...5$ dB
 Tolleranza assorbimento kW $\pm 3\%$

Caratteristiche di mandata

giri/min massimi consentiti

Classe 1	
≤ 100 °C	4250
101 ... 200 °C	3750
201 ... 300 °C	3350

Curve caratteristiche

CAAB-X 500

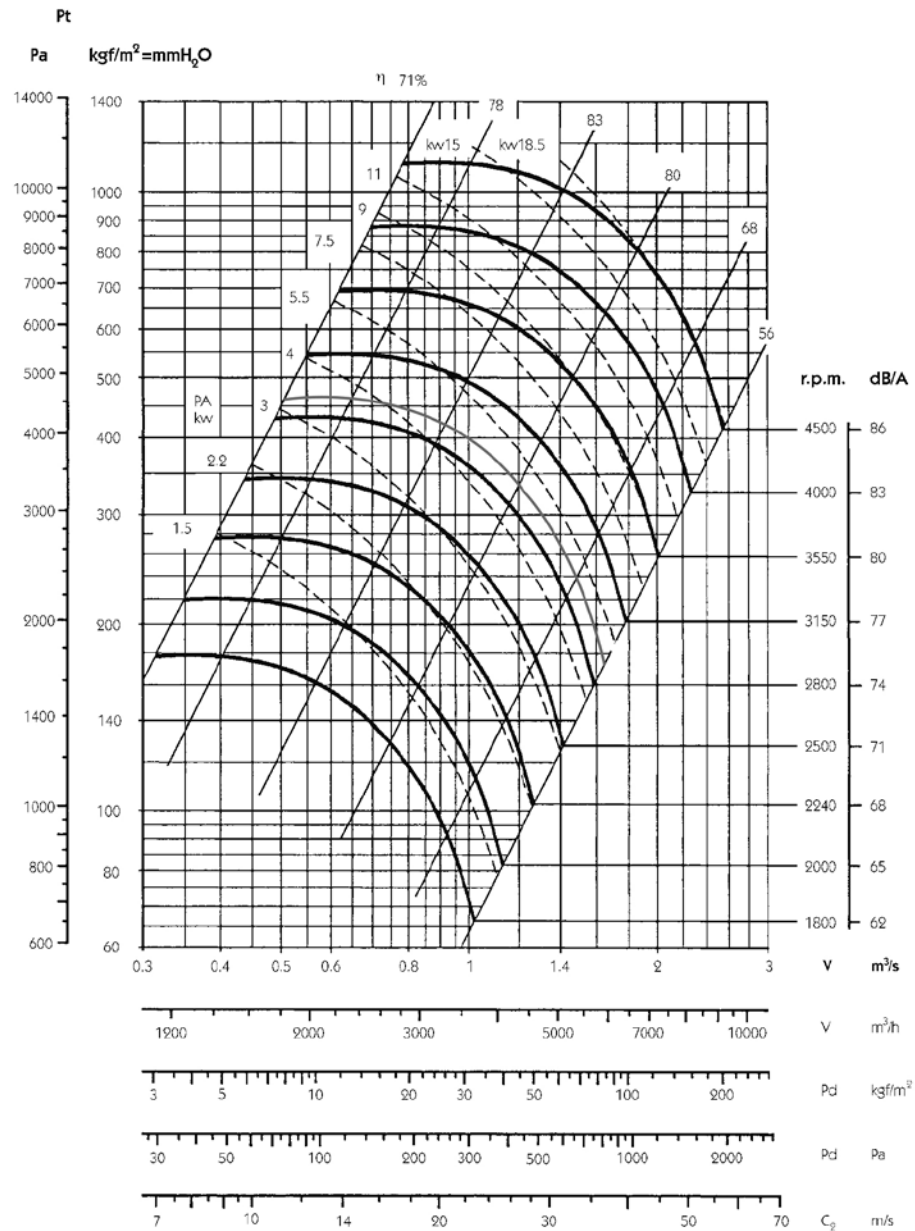

LARGE SERIES

Tolleranza portata ±5 %
 Tolleranza livello sonoro +3...5 dB
 Tolleranza assorbimento kW ±3 %

Caratteristiche di mandata

giri/min massimi consentiti

Classe 1	
≤ 100 °C	4000
101 ... 200 °C	3550
201 ... 300 °C	3150

Curve caratteristiche

CAAB-X 560

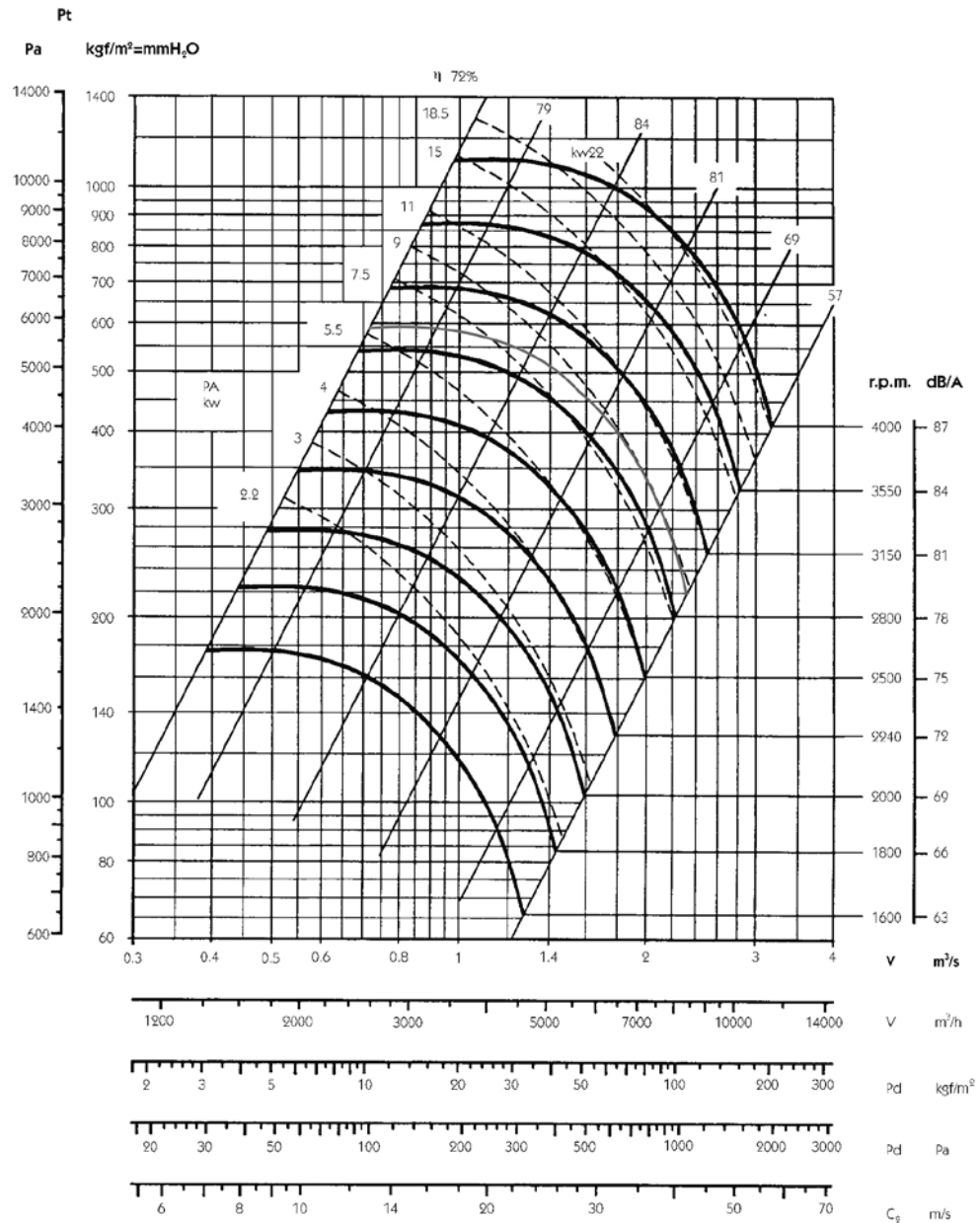

LARGE SERIES

Tolleranza portata $\pm 5\%$
 Tolleranza livello sonoro $+3...5$ dB
 Tolleranza assorbimento kW $\pm 3\%$

Caratteristiche di mandata

giri/min massimi consentiti

Classe 1	
≤ 100 °C	3750
101 ... 200 °C	3350
201 ... 300 °C	3000

Curve caratteristiche

CAAB-X 630

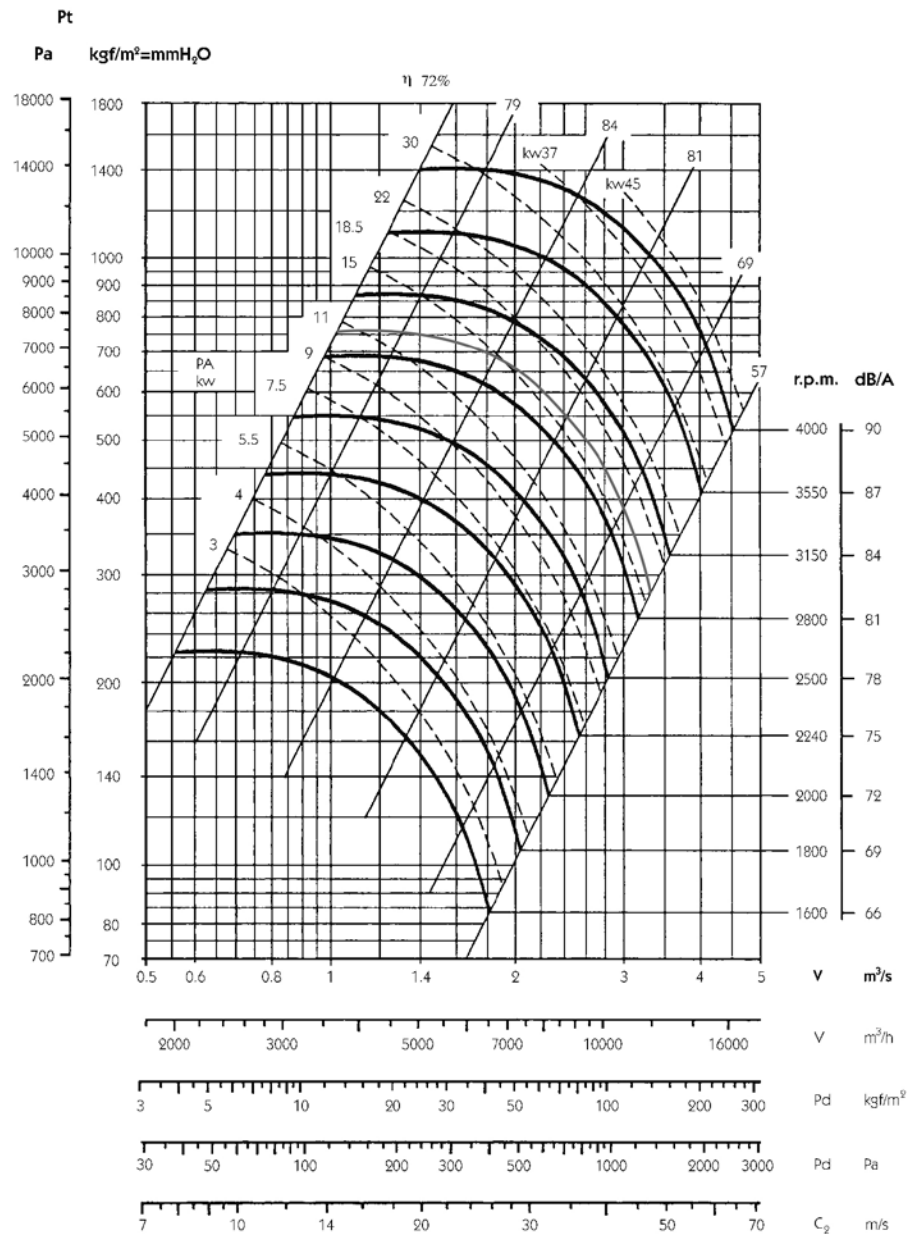

LARGE SERIES

Tolleranza portata ±5 %
 Tolleranza livello sonoro +3...5 dB
 Tolleranza assorbimento kW ±3 %

Caratteristiche di mandata

giri/min massimi consentiti

Classe 1	
≤ 100 °C	3550
101 ... 200 °C	3150
201 ... 300 °C	2800

Curve caratteristiche

CAAB-X 710

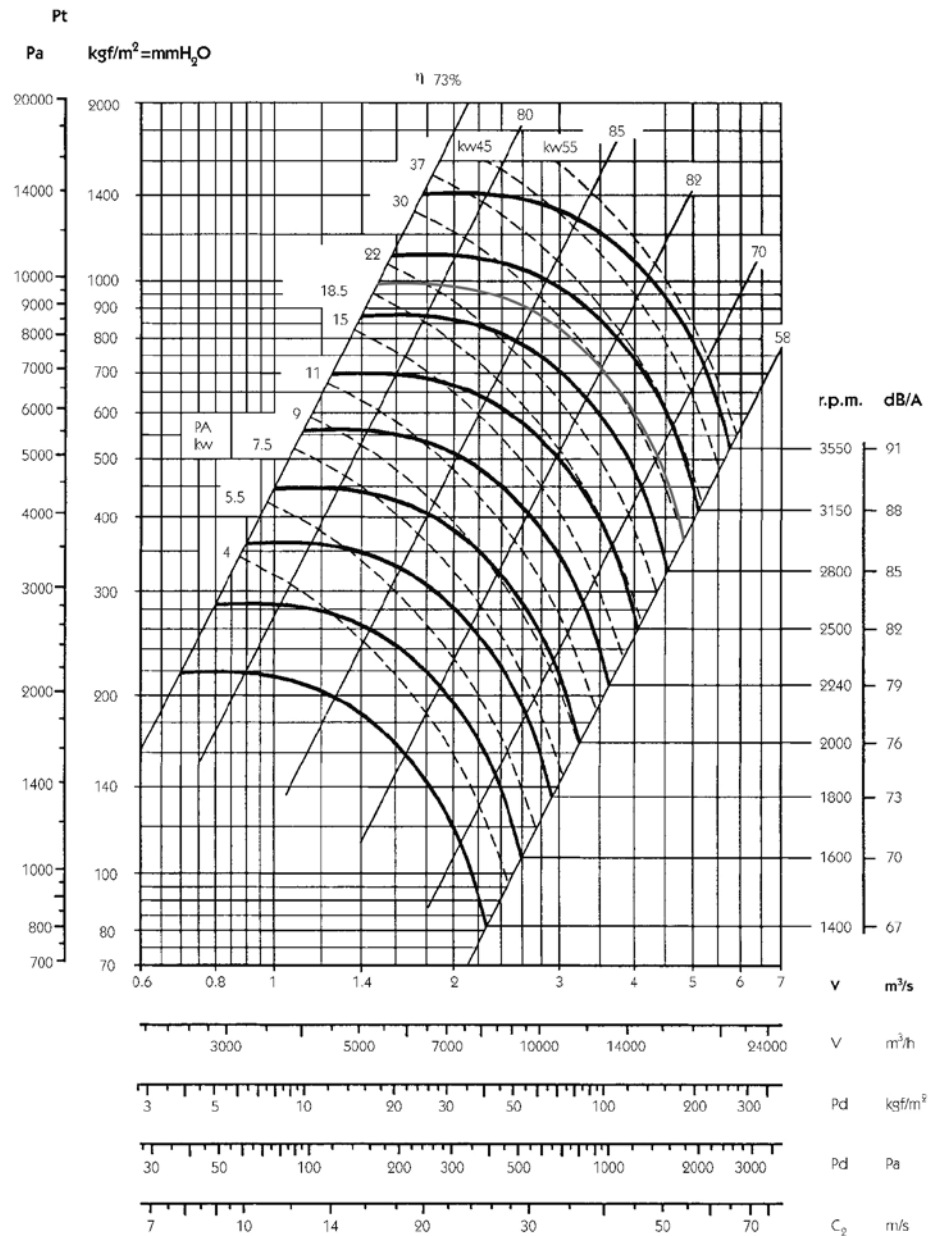

Tolleranza portata $\pm 5\%$
 Tolleranza livello sonoro $+3...5$ dB
 Tolleranza assorbimento kW $\pm 3\%$

Caratteristiche di mandata

giri/min massimi consentiti

Classe 1

≤ 100 °C	3350
101 ... 200 °C	3000
201 ... 300 °C	2650

Curve caratteristiche

CAAB-X 800

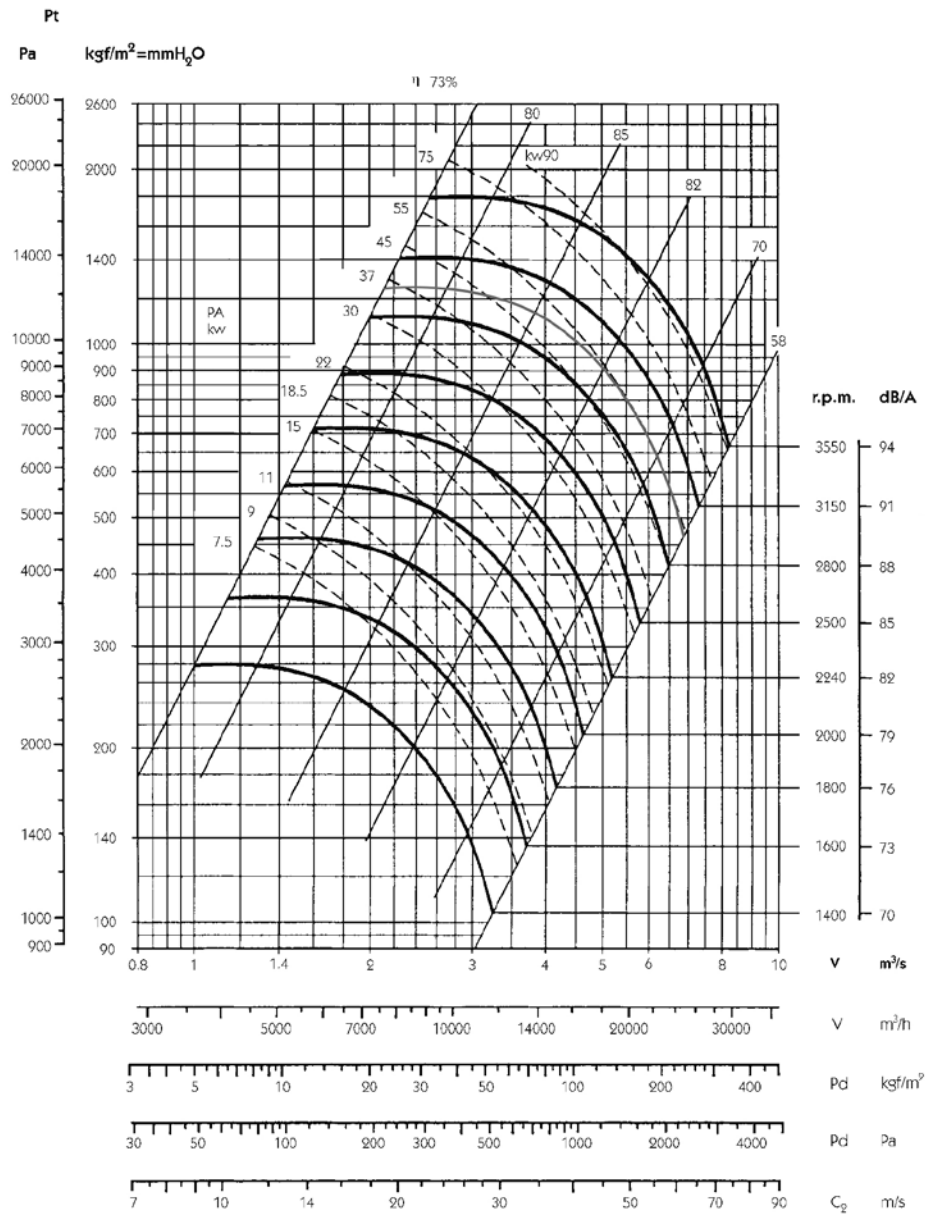

LARGE SERIES

Tolleranza portata ±5 %
 Tolleranza livello sonoro +3...5 dB
 Tolleranza assorbimento kW ±3 %

Caratteristiche di mandata

giri/min massimi consentiti

Classe 1	
≤ 100 °C	3150
101 ... 200 °C	2800
201 ... 300 °C	2500

Curve caratteristiche

CAAB-X 900

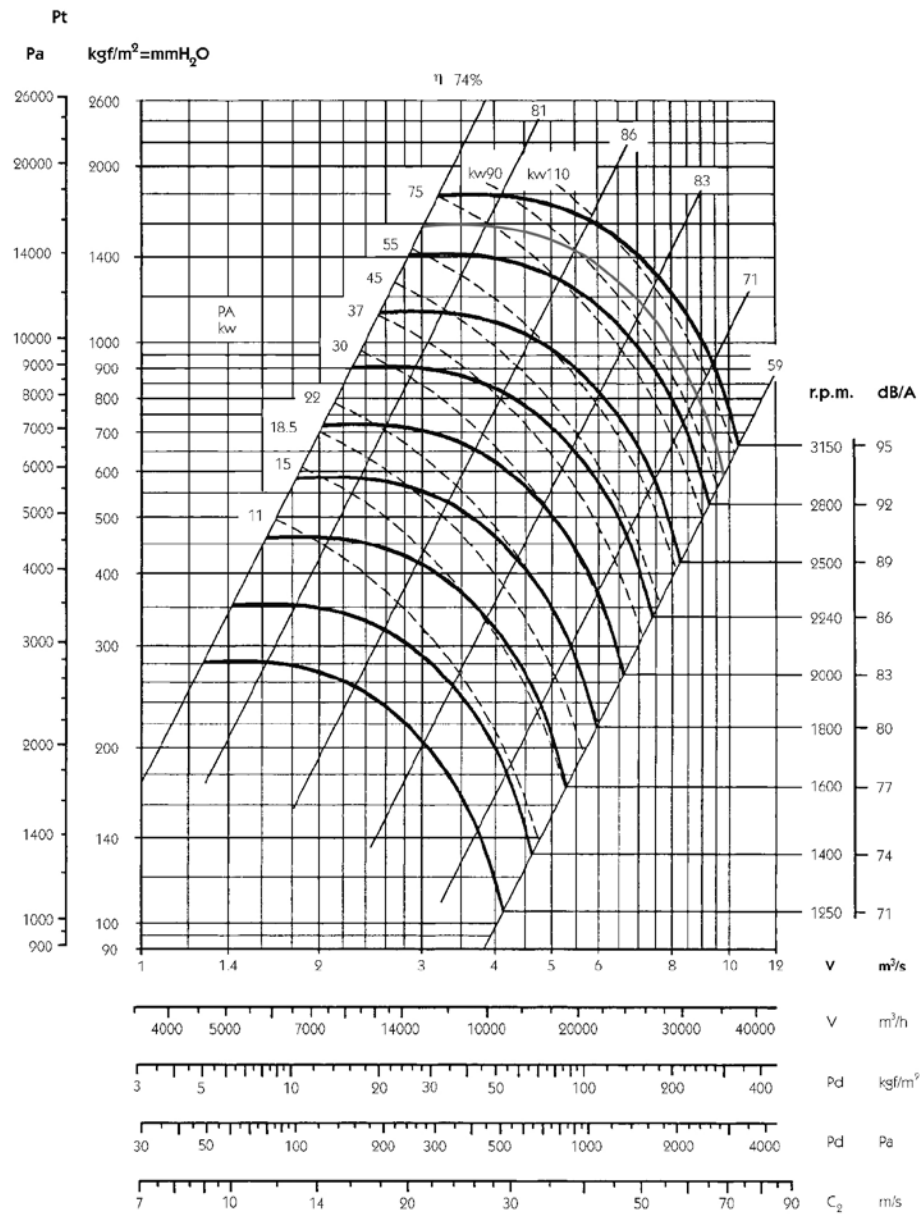

Tolleranza portata $\pm 5\%$
 Tolleranza livello sonoro $+3...5$ dB
 Tolleranza assorbimento kW $\pm 3\%$

Caratteristiche di mandata

giri/min massimi consentiti

Classe 1	
≤ 100 °C	3000
101 ... 200 °C	2650
201 ... 300 °C	2360

Curve caratteristiche

CAAB-X 1000

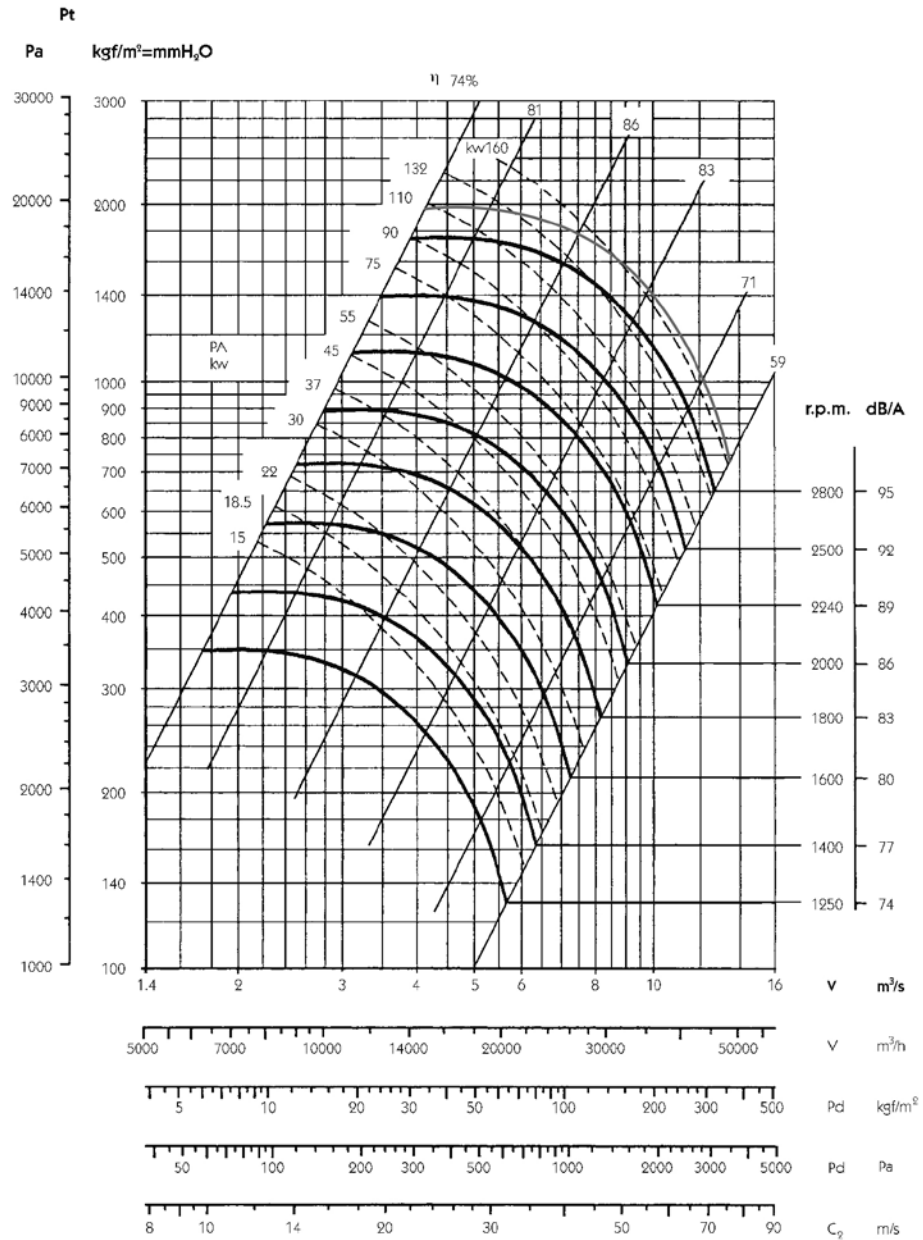

LARGE SERIES

Tolleranza portata $\pm 5\%$
 Tolleranza livello sonoro $+3...5\text{ dB}$
 Tolleranza assorbimento kW $\pm 3\%$

Caratteristiche di mandata

giri/min massimi consentiti

Classe 1	
$\leq 100\text{ }^\circ\text{C}$	2800
101 ... 200 $^\circ\text{C}$	2500
201 ... 300 $^\circ\text{C}$	2240

Dimensioni in mm

CAAB 400...1000

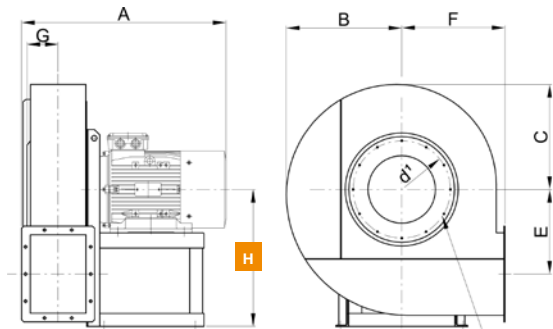

n°v - Øv viti

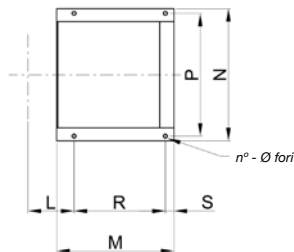

n° - Ø fori

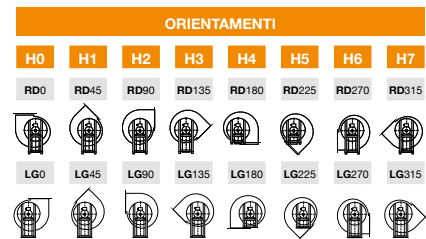

H *La misura della quota H (distanza tra il pavimento e l'asse) varia a seconda degli orientamenti

Frame	A	B	C	E	F	G	HO-1-2-3	H4-5	H6-7	L	M	N	P	R	S	n°	Φ	d ¹	n°v	Φv	
CAAB-400	90 L/2	480	305	285	217	280	88	375	280	375	126	215	269	245	140	25	4	10	241	8	M6
CAAB-450	112 M/2	525	335	310	242	300	97	400	300	400	135	260	312	280	185	25	4	12	292	8	M8
CAAB-500	112 M/2	545	375	345	272	335	106	450	335	450	145	260	312	280	185	25	4	12	332	8	M8
CAAB-500	132 SB/2	635	375	345	272	335	106	450	335	450	145	320	342	310	245	25	4	12	332	8	M8
CAAB-560	132 SB/2	660	425	385	308	375	117	500	375	500	156	320	342	310	245	25	4	12	366	8	M8
CAAB-560	160 MA/2	730	425	385	308	375	117	500	375	500	156	425	440	400	345	30	4	14	366	8	M8
CAAB-630	160 L/2	835	475	430	348	425	129	560	425	560	168	425	440	400	345	30	4	14	405	8	M8
CAAB-710	180 M/2	900	525	485	389	475	143	630	475	630	201	470	550	510	370	30	4	17	448	12	M8
CAAB-710	200 LB/2	960	525	485	389	475	143	630	475	630	211	540	608	565	420	40	4	19	448	12	M8
CAAB-800	225 M/2	1045	595	545	440	530	159	710	530	710	228	550	668	625	430	40	4	19	497	12	M8
CAAB-800	280 S/2	1245	595	545	440	530	159	710	530	710	228	740	784	725	610	50	4	21	497	12	M8
CAAB-900	280 S/2	1280	665	620	496	600	176	800	600	800	245	740	784	725	610	50	4	21	551	12	M8
CAAB-900	315 S/2	1280	665	620	496	600	176	800	600	800	245	800	890	810	670	50	4	21	551	12	M8
CAAB-1000	315 MA/2	1435	745	695	556	670	195	900	670	900	265	800	890	810	670	50	4	21	629	12	M8
CAAB-1000	315 MC/2	1435	745	695	556	670	195	900	670	900	265	800	890	810	670	50	4	21	629	12	M8

*Per strutture per "ALTA TEMP." quote "A-M-R" + 50 mm.
kg = peso ventilatore con motore.
GD² = momento di inerzia della girante, espresso in kgf x m²

Dimensioni in mm

SISTEMA

4

CAAB 400...1000

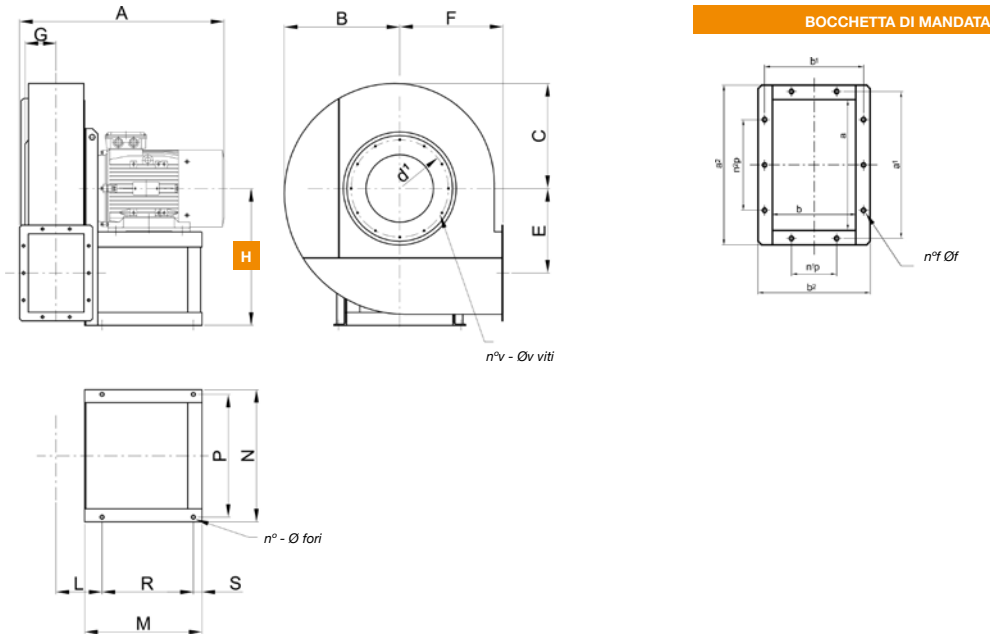

BOCCHETTA DI MANDATA

	a	b	a ¹	b ¹	a ²	b ²	n ¹ p	n ² p	n ¹ f	n ² f	Φ _f	Kg	GD ²
CAAB-400	205	146	241	182	275	216	1-112	1-112	8	12	12	55	0,6
CAAB-450	229	164	265	200	299	234	1-112	1-112	8	12	12	85	1
CAAB-500	256	183	292	219	326	253	1-112	2-112	10	12	12	100	1,5
CAAB-500	256	183	292	219	326	253	1-112	2-112	10	12	12	120	1,7
CAAB-560	288	205	332	249	368	285	1-125	2-125	10	12	12	140	2,3
CAAB-560	288	205	332	249	368	285	1-125	2-125	10	12	12	175	2,7
CAAB-630	322	229	366	273	402	309	1-125	2-125	10	12	12	240	4,5
CAAB-710	361	256	405	300	441	336	1-125	2-125	10	12	12	280	7
CAAB-710	361	256	405	300	441	336	1-125	2-125	10	12	12	410	8,6
CAAB-800	404	288	448	332	484	368	2-125	3-125	14	12	12	490	12
CAAB-800	404	288	448	332	484	368	2-125	3-125	14	12	12	670	15,5
CAAB-900	453	322	497	366	533	402	2-125	3-125	14	12	12	880	18
CAAB-900	453	322	497	366	533	402	2-125	3-125	14	12	12	1080	20,5
CAAB-1000	507	361	551	405	587	441	2,125	3,125	14	12	12	1150	35
CAAB-1000	507	361	551	405	587	441	2,125	3,125	14	12	12	1280	50

*Per strutture per "ALTA TEMP." quote "A-M-R" + 50 mm.
 kg = peso ventilatore con motore.
 GD² = momento di inerzia della girante, espresso in kgf x m²

LARGE SERIES

Dimensioni in mm

CAAB-X 400...1000

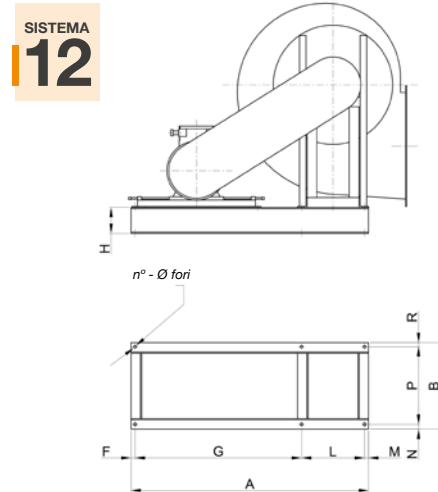
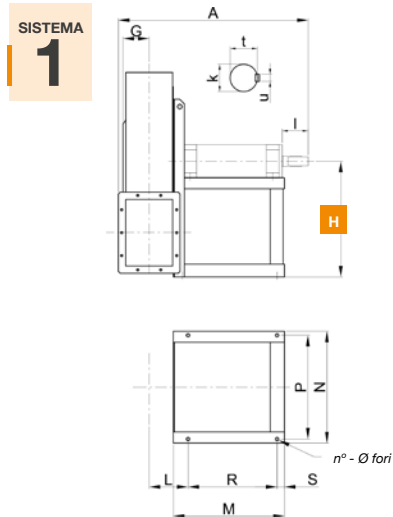

	A*	B	C	E	F	G	H0-1-2-3	H4-5	H6-7	L
CAAB 400	745	305	285	217	280	88	375	280	375	126
CAAB 450	865	335	310	242	300	97	400	300	400	135
CAAB 500	885	375	345	272	335	106	450	335	450	145
CAAB 560	920	425	385	308	375	117	500	375	500	156
CAAB 630	945	475	430	348	425	129	560	425	560	168
CAAB 710	1060	535	485	389	475	143	530	475	630	181
CAAB 800	1145	595	545	440	530	159	600	530	710	198
CAAB 900	1260	665	620	496	600	176	670	600	800	215
CAAB 1000	1565	745	695	556	670	195	750	670	900	285

	A	B*	H	F	G	L	M	N	P*
CAAB 400	900	450	120	20	550	310	20	25	400
CAAB 450	1055	530	120	25	680	330	20	25	480
CAAB 500	1055	530	120	25	680	330	20	25	480
CAAB 560	1265	485	160	25	830	385	25	30	430
CAAB 630	1445	550	160	25	1010	385	25	30	495
CAAB 710	1505	575	180	30	1050	395	30	30	515
CAAB 800	1775	700	180	30	1280	435	30	30	640
CAAB 900	1880	750	180	30	1320	500	30	35	680
CAAB 1000	2100	850	180	35	1230	800	35	35	780

	M*	N	P	R*	S	n°	Φ	k	l	t	u
CAAB 400	480	350	310	400	30	4	14	28 K6	60	31	8
CAAB 450	560	370	330	480	30	4	14	38 K6	80	41	10
CAAB 500	560	370	330	480	30	4	14	38 K6	80	41	10
CAAB 560	520	438	385	430	40	4	17	42 K6	110	45	12
CAAB 630	520	438	385	430	40	4	17	48 K6	110	51,5	14
CAAB 710	605	456	395	515	40	4	19	48 K6	110	51,5	14
CAAB 800	655	496	435	565	40	4	19	55 m6	110	59	16
CAAB 900	705	564	500	605	50	4	19	65 m6	140	69	18
CAAB 1000	940	880	820	780	60	4	24	80 m6	170	85	22

	R	n°	Φ	Kg
CAAB 400	25	6	14	40
CAAB 450	25	6	14	45
CAAB 500	25	6	14	45
CAAB 560	25	6	17	70
CAAB 630	25	6	17	90
CAAB 710	30	6	19	100
CAAB 800	30	6	19	130
CAAB 900	35	6	19	185
CAAB 1000	35	6	24	190

	d ¹	n°v	Φv	Kg	GD ²
CAAB 400	241	8	M6	60	0,6
CAAB 450	292	8	M8	75	1
CAAB 500	332	8	M8	90	1,7
CAAB 560	366	8	M8	125	2,7
CAAB 630	405	8	M8	170	4,5
CAAB 710	448	12	M8	220	8,6
CAAB 800	497	12	M8	300	15,5
CAAB 900	551	12	M8	500	20,5
CAAB 1000	629	12	M8	850	50

(*) Per strutture per "ALTA TEMP." su mod. da 400 a 800, quote "B-P" + 50 mm.
Kg = peso della base di supporto.

(*) Per strutture per "ALTA TEMP." su mod. da 400 a 800, quote "A-M-R" + 50 mm.
kg = peso ventilatore senza motore.
GD² = momento di inerzia della girante, espresso in kgf x m²

BOCCHETTA DI MANDATA

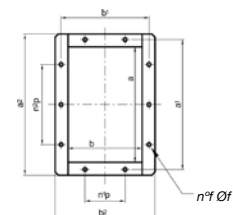

BOCCHETTA DI MANDATA

	a	b	a ¹	b ¹	a ²	b ²	n ¹ p	n ² p	n ¹ f	n ² f	Φf
CAAB 400	205	146	241	182	275	216	1-112	1-112	8	12	
CAAB 450	229	164	265	200	299	234	1-112	1-112	8	12	
CAAB 500	256	183	292	219	326	253	1-112	2-112	10	12	
CAAB 560	288	205	332	249	368	285	1-125	2-125	10	12	
CAAB 630	322	229	366	273	402	309	1-125	2-125	10	12	
CAAB 710	361	256	405	300	441	336	1-125	2-125	10	12	
CAAB 800	404	288	448	332	484	368	2-125	3-125	14	12	
CAAB 900	453	322	497	366	533	402	2-125	3-125	14	12	
CAAB 1000	507	361	551	405	587	441	2-125	3-125	14	12	

ORIENTAMENTI

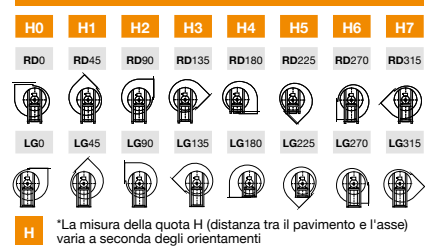

H "La misura della quota H (distanza tra il pavimento e l'asse) varia a seconda degli orientamenti"

Accessori

Controflangia di aspirazione

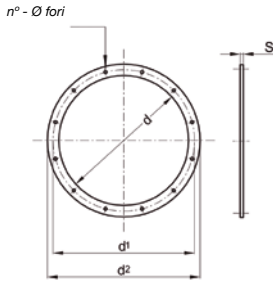

	d	d ¹	d ²	n°	Φ	s	Kg
CAAB 400	229	265	299	8	9	4	0,8
CAAB 450	255	292	325	8	11	4	1
CAAB 500	286	332	366	8	11	5	1,6
CAAB 560	321	366	401	8	11	5	1,8
CAAB 630	361	405	441	8	11	5	2
CAAB 710	406	448	486	12	11	5	2,2
CAAB 800	456	497	536	12	11	5	2,5
CAAB 900	506	551	586	12	11	5	2,7
CAAB 1000	568	629	668	12	11	6	4,6

Controflangia di mandata

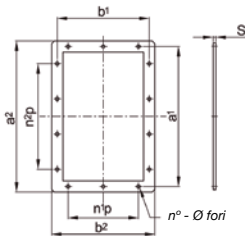

	a	b	a ¹	b ¹	a ²	b ²	n ¹ p	n ² p	n°	Φ	s	Kg
CAAB 400	205	146	241	182	275	216	1-112	1-112	8	12	4	0,9
CAAB 450	229	164	265	200	299	234	1-112	1-112	8	12	4	1
CAAB 500	256	183	292	219	326	253	1-112	2-112	10	12	4	1,1
CAAB 560	288	205	332	249	368	285	1-125	2-125	10	12	5	1,8
CAAB 630	322	229	366	273	402	309	1-125	2-125	10	12	5	2
CAAB 710	361	256	405	300	441	336	1-125	2-125	10	12	5	2,2
CAAB 800	404	288	448	332	484	368	2-125	3-125	14	12	5	2,4
CAAB 900	453	322	497	366	533	402	2-125	3-125	14	12	5	2,7
CAAB 1000	507	361	551	405	587	441	2-125	3-125	14	12	5	3

Rete di protezione in aspirazione

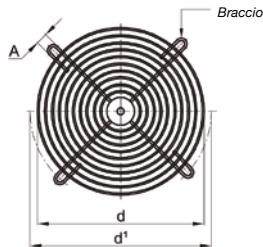

	d	d ¹	A	n°	Kg
CAAB 400	229	265	9	4	0,25
CAAB 450	255	292	11	4	0,3
CAAB 500	286	332	11	4	0,35
CAAB 560	321	366	11	4	0,4
CAAB 630	361	405	11	8	0,7
CAAB 710	406	448	11	8	0,8
CAAB 800	456	497	11	8	0,9
CAAB 900	506	551	11	8	1
CAAB 1000	568	629	11	8	1,2

Giunto antivibrante di aspirazione

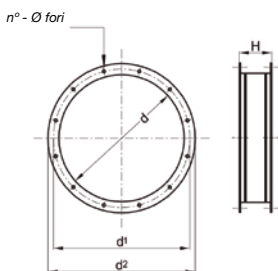

	d	d ¹	d ²	n°	Φ	H	Kg
CAAB 400	229	265	299	8	9	200	2
CAAB 450	255	292	325	8	11	200	2,2
CAAB 500	286	332	366	8	11	200	3,4
CAAB 560	321	366	401	8	11	200	3,8
CAAB 630	361	405	441	8	11	200	4,2
CAAB 710	406	448	486	12	11	200	4,6
CAAB 800	456	497	536	12	11	200	5,1
CAAB 900	506	551	586	12	11	200	5,6
CAAB 1000	568	629	668	12	11	200	9,4

Giunto antivibrante di mandata

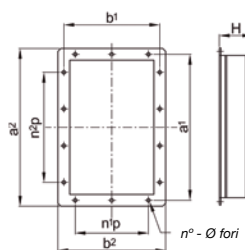

	a	b	a ¹	b ¹	a ²	b ²	n ¹ p	n ² p	n°	Φ	H	Kg
CAAB 400	205	146	241	182	275	216	1-112	1-112	8	12	200	2
CAAB 450	229	164	265	200	299	234	1-112	1-112	8	12	200	2,2
CAAB 500	256	183	292	219	326	253	1-112	2-112	10	12	200	2,4
CAAB 560	288	205	332	249	368	285	1-125	2-125	10	12	200	3,8
CAAB 630	322	229	366	273	402	309	1-125	2-125	10	12	200	4,2
CAAB 710	361	256	405	300	441	336	1-125	2-125	10	12	200	4,6
CAAB 800	404	288	448	332	484	368	2-125	3-125	14	12	200	5
CAAB 900	453	322	497	366	533	402	2-125	3-125	14	12	200	5,6
CAAB 1000	507	361	551	405	587	441	2-125	3-125	14	12	200	6,2

Accessori

Regolatore di portata in aspirazione

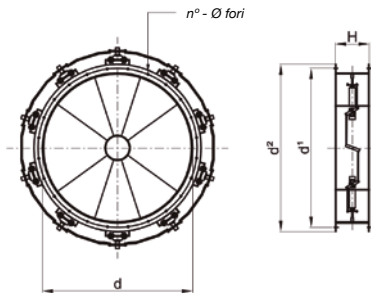

	d	d¹	d²	n°	Φ	H	Kg
CAAB 560	321	366	401	8	11	200	24
CAAB 630	361	405	441	8	11	250	26
CAAB 710	406	448	486	12	11	250	30
CAAB 800	456	497	536	12	11	250	32
CAAB 900	506	551	586	12	11	250	45
CAAB 1000	568	629	668	12	11	250	50

Damper ad alette contrapposte

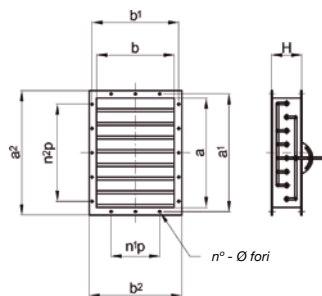

	a	b	a¹	b¹	a²	b²	n¹p	n²p	nº	Φ	H (1)	H (2)	Kg (1)	Kg (2)
CAAB 630	322	229	366	273	402	309	1-125	2-125	10	12	220	250	11	12
CAAB 710	361	256	405	300	441	336	1-125	2-125	10	12	220	250	14	15
CAAB 800	404	288	448	332	484	368	2-125	3-125	14	12	220	250	18	19
CAAB 900	453	322	497	366	533	402	2-125	3-125	14	12	220	250	21	22
CAAB 1000	507	361	551	405	587	441	2-125	3-125	14	12	220	250	24	25

(1) Fino a 300 mm H₂O.
(2) A partire da 300 mm H₂O.

Ammortizzatori

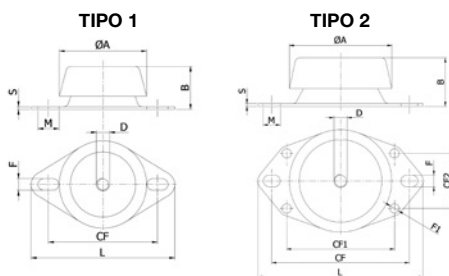

	MODELLO	TIPO	øA	B	D	CF	CF1	CF2	F	øF1	L	M	S
CAAB 400	CF 623110	1	67	33...34	10	76,5	-	-	9	-	90,5	16	2
CAAB 450	CF 623110	1	67	33...34	10	76,5	-	-	9	-	90,5	16	2
CAAB 500	CF 623110	1	67	33...34	10	76,5	-	-	9	-	90,5	16	2
CAAB 560	CF 623110	1	67	33...34	10	76,5	-	-	9	-	90,5	16	2
CAAB 630	CF 623110	1	67	33...34	10	76,5	-	-	9	-	90,5	16	2
CAAB 710	CF 623110	1	67	33...34	10	76,5	-	-	9	-	90,5	16	2
CAAB 800	CF 924512	2	92	44...45	12	120	98	50	10,5	8,5	130	15,5	2,5
CAAB 900	CF 924512	2	92	44...45	12	120	98	50	10,5	8,5	130	15,5	2,5
CAAB 1000	CF 924512	2	92	44...45	12	120	98	50	10,5	8,5	130	15,5	2,5

Silenziatori circolari

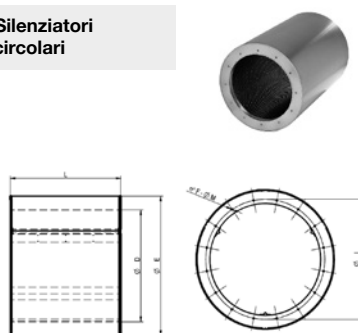

I silenzatori vengono utilizzati per ridurre il livello di rumore negli impianti di condizionamento o ventilazione; sono in acciaio zincato
• Su richiesta: altre versioni con materiali diversi.

øD	øE	L	øI	F	øM	øD	øE	L	øI	F	øM
315	515	ØD,1.5ØD, 2ØD	355	8	M8	900	1100	ØD,1.5ØD, 2ØD	970	16	M10
355	555	ØD,1.5ØD, 2ØD	395	8	M8	1000	1200	ØD,1.5ØD, 2ØD	1070	16	M10
400	600	ØD,1.5ØD, 2ØD	450	8	M8	1120	1320	ØD,1.5ØD, 2ØD	1190	20	M10
450	650	ØD,1.5ØD, 2ØD	500	8	M8	1250	1450	ØD,1.5ØD, 2ØD	1320	20	M10
500	700	ØD,1.5ØD, 2ØD	560	12	M8	1400	1600	ØD,1.5ØD, 2ØD	1470	20	M10
560	760	ØD,1.5ØD, 2ØD	620	12	M8	1500	1700	ØD,1.5ØD, 2ØD	1570	20	M10
630	830	ØD,1.5ØD, 2ØD	690	12	M8	1600	1800	ØD,1.5ØD, 2ØD	1680	24	M14
710	910	ØD,1.5ØD, 2ØD	770	16	M8	1700	1900	ØD,1.5ØD, 2ØD	1780	24	M14
800	1000	ØD,1.5ØD, 2ØD	860	16	M8	1800	2000	ØD,1.5ØD, 2ØD	1880	24	M14