

MFB

Unità di filtrazione senza ventilatore con filtro a tasca

NEW

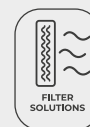

Unità di filtrazione senza ventilatore con filtro a tasca, con perdite di carico ridotte e grande durabilità, ideali per ambienti molto sporchi.

Caratteristiche:

- Struttura in profili di alluminio.
- Coperchi con rivestimento acustico isolante da 25 mm di alta qualità in lamiera prelaccata.
- Pannello di accesso laterale per una corretta manutenzione.
- Costruzione modulare che consente l'integrazione di diverse apparecchiature di trattamento dell'aria.

- Compatibile con la maggior parte delle serie esistenti con profili di alluminio: CJK/EC, CJK/FILTER/EC, UPC/EC, CJBX/AL, CJBD/AL, CJDXR/AL, UFRX/ALS...
- Tappe di filtraggio: prefiltro tessile G4 + filtro a tasca F8.
- Filtri facilmente estraibili per le operazioni di manutenzione.

Su richiesta:

- Filtro a tasca rigida e differenti tappe di filtraggio.

Codice di ordinazione

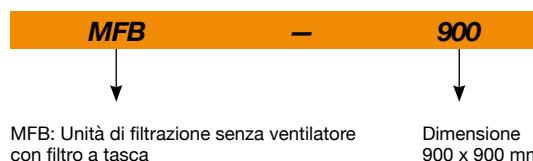

Caratteristiche dei filtri

	EN 779	EN 1822	ISO 16890			
	Em		ISO ePM ₁	ISO ePM _{2,5}	ISO ePM ₁₀	ISO COARSE
G4	-	-	-	-	-	65%
Filtro a tasca F8	90-95%	-	>65-80%	>80%	>90%	-

Caratteristiche tecniche

Modello	Sezione (mm)		Peso circa (Kg)	Portata massima (m ³ /h)
	Altezza	Ampiezza		
MFB-490	490	490	15	2055
MFB-500	500	500	18	1500
MFB-550	550	550	18	2700
MFB-605	605	605	20	3370
MFB-680	680	680	22	4385
MFB-700	700	700	34	2940
MFB-855	855	855	40	7325
MFB-900	900	900	57	4290
MFB-1000	1000	1000	50	10180
MFB-1195	1195	1195	72	11755
MFB-1250	1250	1250	78	11755
MFB-1450	1450	1450	93	17160
MFB-1670	1670	1670	104	26450

Esempio di installazione

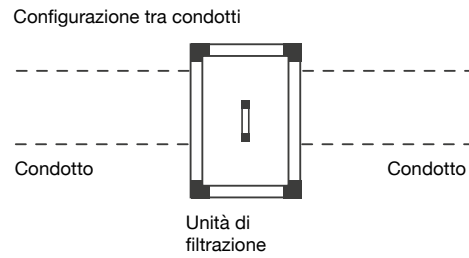
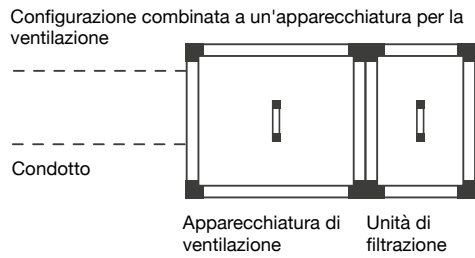

Dimensioni in mm

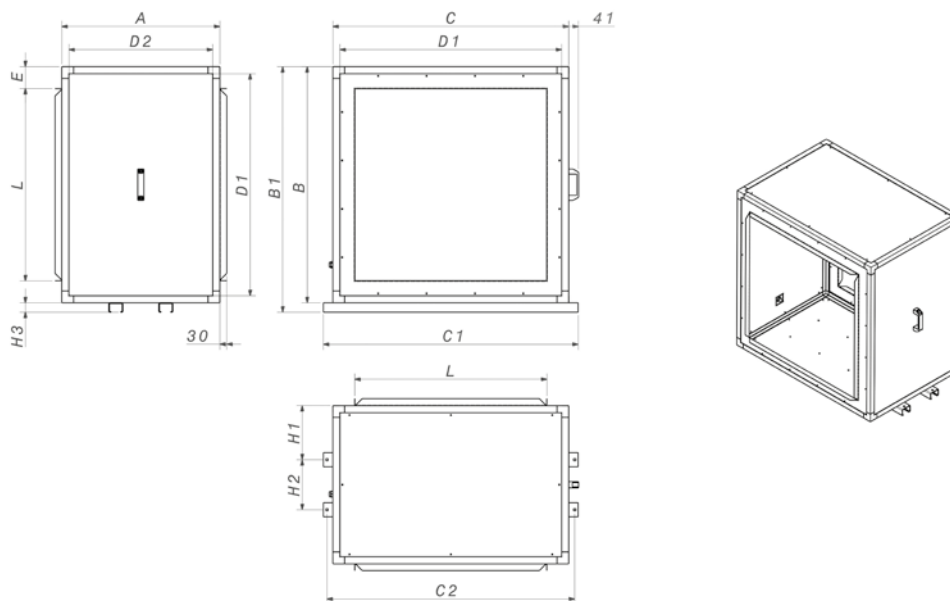

	A	B	B1	C	C1	C2	D1	D2	E	L	H1	H2	H3
MFB-490	510	490	-	490	-	-	430	450	83,4	323,2	-	-	-
MFB-500	500	500	-	500	-	-	420	420	58,4	383,2	-	-	-
MFB-550	510	550	-	550	-	-	490	450	83,4	383,2	-	-	-
MFB-605	510	605	-	605	-	-	545	450	106,9	391,2	-	-	-
MFB-680	510	680	-	680	-	-	620	450	84,4	511,2	-	-	-
MFB-700	700	700	-	700	-	-	620	620	94,4	511,2	-	-	-
MFB-855	670	855	895	855	938	908	795	610	84,4	686,2	229	212	40
MFB-900	900	900	-	900	-	-	820	820	106,9	686,2	-	-	-
MFB-1000	670	1000	1040	1000	1080	1050	940	610	92,9	814,2	229	212	40
MFB-1195	670	1195	1235	1195	1280	1245	1115	590	131,9	931,2	229	212	40
MFB-1250	670	1250	1290	1250	1350	1320	1170	590	168,9	912,2	229	212	40
MFB-1450	670	1450	1490	1450	1550	1520	1370	590	169,4	1111,2	229	212	40
MFB-1670	670	1670	1710	1670	1770	1740	1590	590	137,75	1394,5	229	212	40

Accessori

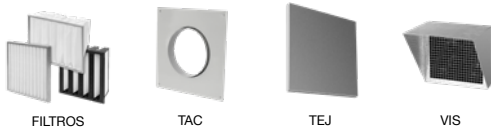

Curve caratteristiche della perdita di carico

Q= Portata in m³/h, m³/s e cfm

Pe= Pressione statica in mmH₂O, Pa e inwg

Moduli filtranti: G4

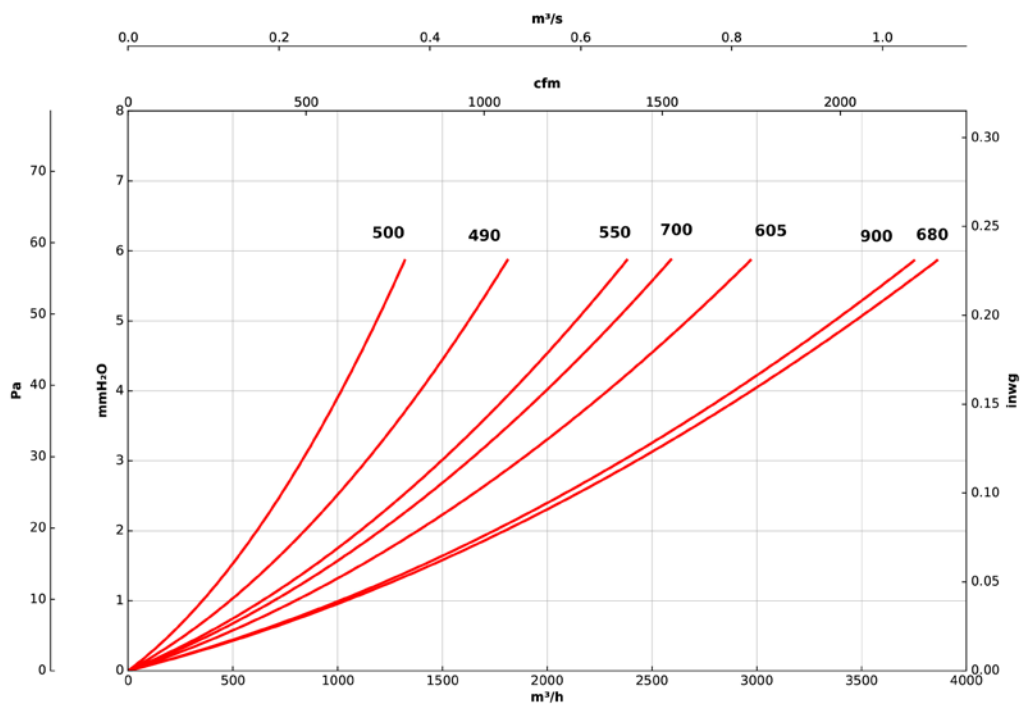

Moduli filtranti: G4

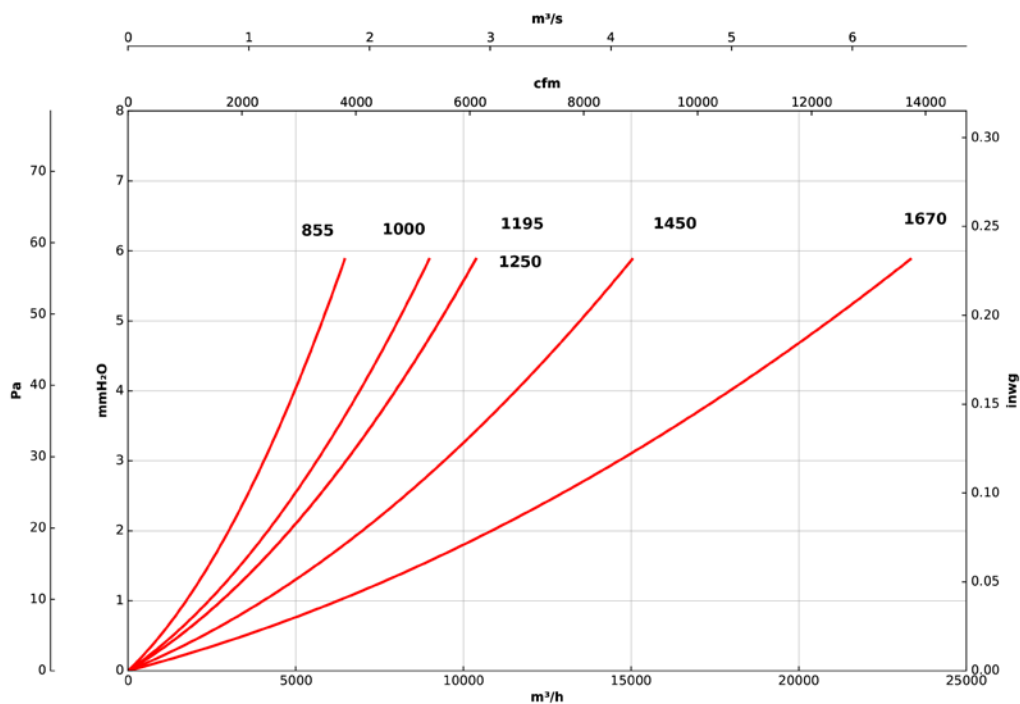

Curve caratteristiche della perdita di carico

Q= Portata in m³/h, m³/s e cfm

Pe= Pressione statica in mmH₂O, Pa e inwg

Moduli filtranti: Filtro a tasca F8

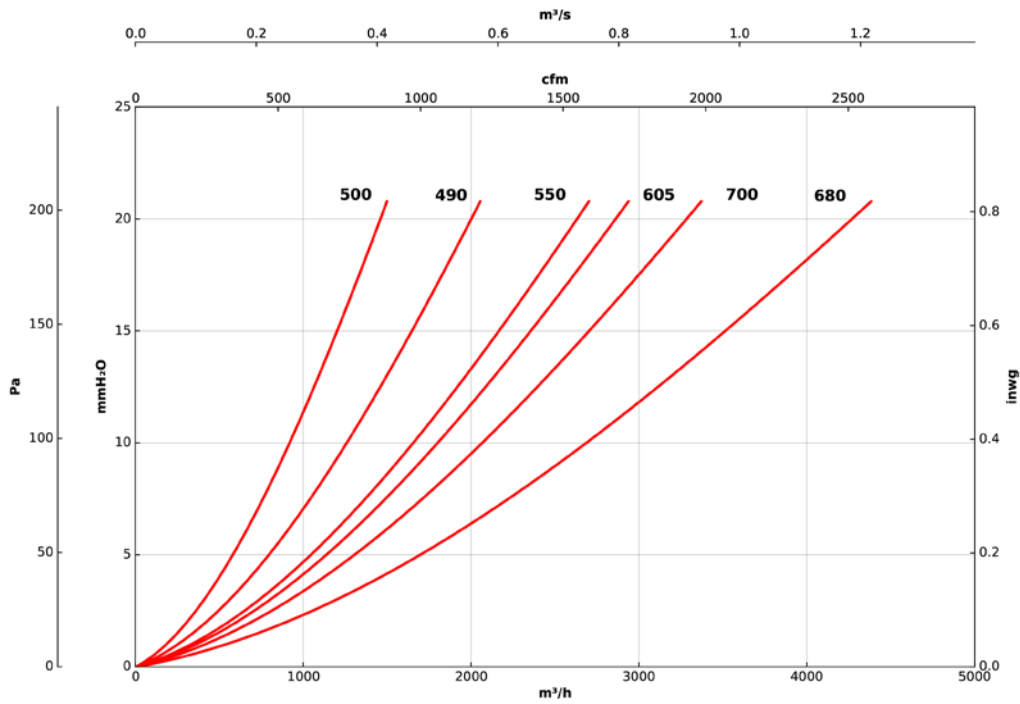

Moduli filtranti: Filtro a tasca F8

