

TCR/R/EW



Ventiladores centrífugos com ou sem caixa, 400 °C/2h, com turbina de pás recuadas equipados com motor assíncrono de alta eficiência IE3 eletronicamente regulável



VARIADOR VELOCIDADE
VSD: Variador eletrônico de velocidade.
· VSD1/A-RFM
· VSD3/A-RFT
Fornecimento sob pedido

CONTROLO
Fornecimento como acessório opcional

ALIMENTAÇÃO
VSD1/A-RFM:
220-240 V 50/60 Hz
VSD3/A-RFT:
380-415 V 50/60 Hz

Ventiladores centrífugos 400 °C/2h, para trabalhar no exterior da zona de risco de incêndios, de simples aspiração e grande robustez, equipados com turbina com pás recuadas, e motor assíncrono de alta eficiência IE3 eletronicamente regulável.

Ventilador:

- Envolvente em chapa de aço.
- Turbina com pás recuadas em chapa de aço de grande robustez, com tinta resistente ao calor.
- Homologação em conformidade com a norma EN 12101-3.

Motor:

- Novos motores AC assíncronos de alta eficiência (IE3).
- Equipados com rolamentos de esferas de longa duração. Proteção IP55.
- Trifásico 230/400 V 50 Hz (até 4 kW) e 400/690 V 50 Hz (potências superiores a 4 kW).
- Temperatura máxima do ar a transportar: Serviço S1 -25 °C a +250 °C contínuo. Serviço S2 300 °C/2h e 400 °C/2h.

Variador eletrônico de velocidade:

- Velocidade ajustável por sinal 0-10 V ou controlo automático PI integrado no variador.

- Variador eletrônico altamente configurável com 2 entradas analógicas, 2 entradas digitais, 1 saída de relé e 1 saída analógica ou digital a seleccionar.
- Possibilidade de ligação MODBUS e CAN Open.
- Variador eletrônico de fácil instalação fora da zona de trabalho. Graças à sua calha DIN pode montar-se em quadros de controlo minimizando as ligações.
- Fornecido pré-ligado com cabo blindado de acordo com a diretiva EMC 2014/30/UE.
- Disponíveis com entrada monofásica 220-240 V 50/60 Hz até 3 CV (Tipo VSD1/A-RFM) ou trifásica 380-415 V 50/60 Hz (Tipo VSD3/A-RFT). Proteção standard IP20. Proteção IP66 até 10 CV sob pedido.
- Temperatura de trabalho (VSD): -25 °C +50 °C.

Acabamento:

- Resistente à corrosão em resina de poliéster polimerizada a 190 °C, desengorduramento prévio com tratamento nanotecnológico sem fosfatos.

Código de pedido ventilador

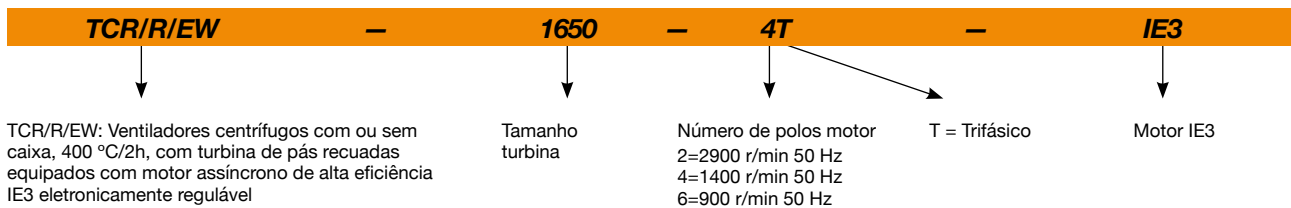

Código de pedido com fornecimento do variador eletrônico (VSD) incluído

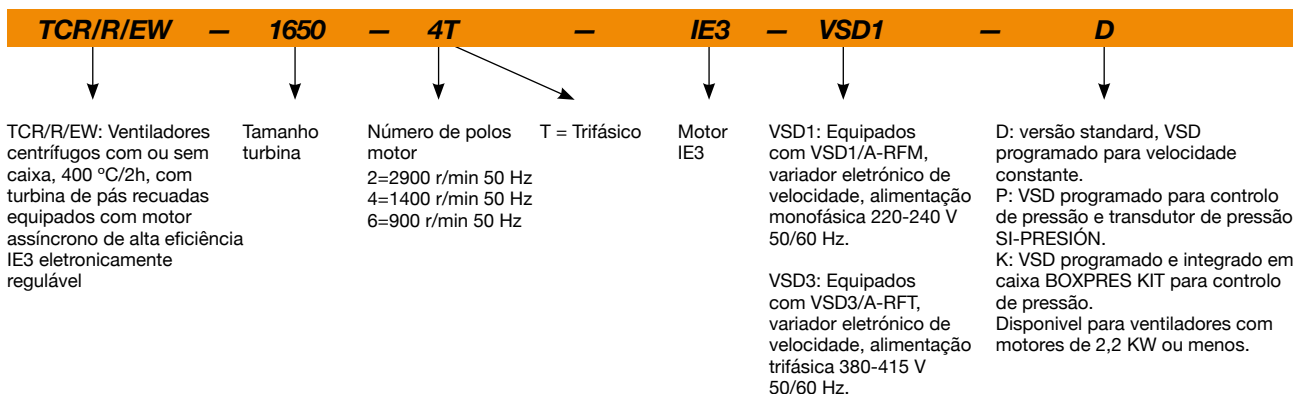

Características técnicas

Modelo	Velocidade mín/máx	VSD monofásico 230 V-50/60 Hz		VSD trifásico 400 V-50/60 Hz		Intensidade máxima motor 50 Hz (A)			Potência instalada	Caudal mín/máx	Nível pressão sonora mín/máx	Peso aprox.
	(r/min)	Intensidade máxima (A)	Modelo VSD	Intensidade máxima (A)	Modelo VSD	230V	400V	690V	(kW)	(m³/h)	dB (A)	(Kg)
TCR/R/EW-1240-2T-IE3	1160/2900	-	-	9,44	VSD3/A-RFT-5.5	13,00	7,50	-	4,00	4440 / 11110	62/82	93
TCR/R/EW-1240-4T-IE3	570/1420	8,32	VSD1/A-RFM-1	2,31	VSD3/A-RFT-1	2,82	1,62	-	0,75	2330 / 5830	47/67	71
TCR/R/EW-1445-2T-IE3	1170/2935	-	-	17,45	VSD3/A-RFT-10	-	13,90	8,06	7,50	6620 / 16560	65/85	126
TCR/R/EW-1445-4T-IE3	580/1455	11,87	VSD1/A-RFM-2	3,30	VSD3/A-RFT-2	4,07	2,34	-	1,10	3240 / 8100	50/70	93
TCR/R/EW-1650-4T-IE3	580/1440	15,78	VSD1/A-RFM-2	4,38	VSD3/A-RFT-2	5,41	3,11	-	1,50	4240 / 10600	52/72	114
TCR/R/EW-1650-6T-IE3	380/940	8,69	VSD1/A-RFM-1	2,41	VSD3/A-RFT-1	3,36	1,93	-	0,75	2980 / 7450	42/62	111
TCR/R/EW-1856-4T-IE3	580/1440	-	-	7,20	VSD3/A-RFT-5.5	10,70	6,15	-	3,00	6100 / 15240	58/78	152
TCR/R/EW-1856-6T-IE3	380/945	12,43	VSD1/A-RFM-2	3,45	VSD3/A-RFT-2	4,68	2,69	-	1,10	4020 / 10040	50/70	145
TCR/R/EW-2063-4T-IE3	590/1465	-	-	12,81	VSD3/A-RFT-7.5	-	10,30	5,97	5,50	9800 / 24490	60/80	225
TCR/R/EW-2063-6T-IE3	380/950	16,64	VSD1/A-RFM-2	4,62	VSD3/A-RFT-2	6,43	3,70	-	1,50	6460 / 16140	50/70	209
TCR/R/EW-2271-4T-IE3	590/1470	-	-	25,10	VSD3/A-RFT-15	-	21,40	12,40	11,00	13900 / 34760	62/82	315
TCR/R/EW-2271-6T-IE3	390/970	-	-	7,39	VSD3/A-RFT-5.5	12,00	6,91	-	3,00	9200 / 23000	57/77	280



Erp. (Energy Related Products)

Informação da Diretiva 2009/125/CE descarregável a partir da página da Internet da SODECA ou programa de seleção QuickFan.

Características acústicas

Os valores indicados são determinados através de medidas de potência sonora em dB(A) obtidas em campo livre a uma distância equivalente a duas vezes a envergadura do ventilador mais o diâmetro da turbina, com um mínimo de 1,5 m.

Espetro de potência sonora Lw(A) em dB(A) por banda de frequência em Hz

	63	125	250	500	1000	2000	4000	8000		63	125	250	500	1000	2000	4000	8000
TCR/R/EW-1240-2T	68	83	81	93	90	94	96	83	TCR/R/EW-1856-4T	69	78	91	87	90	91	85	71
TCR/R/EW-1240-4T	56	40	76	79	79	80	70	59	TCR/R/EW-1856-6T	61	69	81	83	80	81	71	60
TCR/R/EW-1445-2T	73	85	83	95	93	97	99	89	TCR/R/EW-2063-4T	80	85	91	93	91	88	81	73
TCR/R/EW-1445-4T	59	72	78	83	80	83	78	64	TCR/R/EW-2063-6T	69	70	82	82	81	83	73	63
TCR/R/EW-1650-4T	64	74	82	84	83	85	76	66	TCR/R/EW-2271-4T	79	80	89	92	94	95	91	78
TCR/R/EW-1650-6T	53	65	72	77	73	69	62	54	TCR/R/EW-2271-6T	73	73	87	86	90	90	79	68

Orientações

Fornecimento padrão LG 270

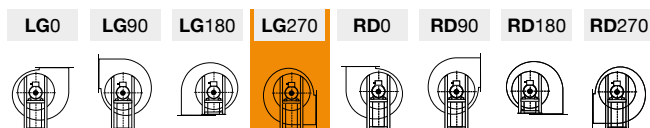

Dimensões mm

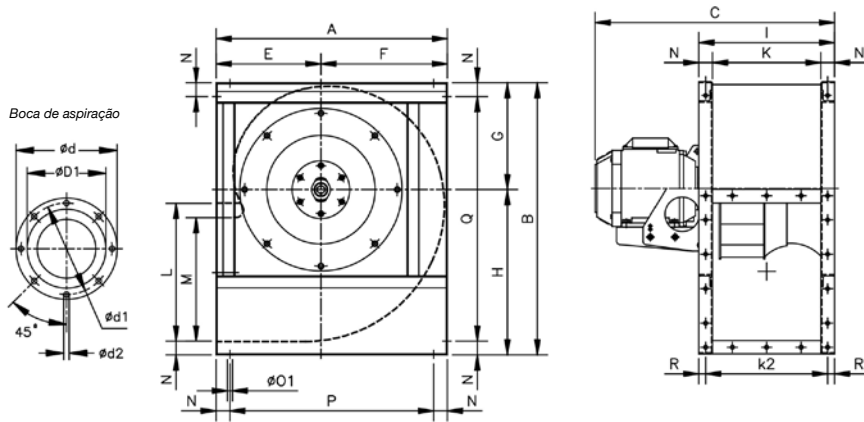

	A	B	C	Ød	Ød1	ØD1*	Ød2	E	F	G	H	I	K	k2	L	M	N	Ø01	P	Q	R
TCR/R/EW-1240-2T	673	790	734	472	444	319	M8	305	368	310	480	395	315	355	400	358,5	40	11	593	710	20
TCR/R/EW-1240-4T	673	790	634	472	444	319	M8	305	368	310	480	395	315	355	400	358,5	40	11	593	710	20
TCR/R/EW-1445-2T	765	880	827	524	494	358	M10	350	415	340	540	445	355	405	450	407	45	11	675	790	20
TCR/R/EW-1445-4T	765	880	699	524	494	358	M10	350	415	340	540	445	355	405	450	407	45	11	675	790	20
TCR/R/EW-1650-4T	832	970	953	582	555	401	M10	375	457	378	592	490	400	450	500	446	45	13	742	880	20
TCR/R/EW-1650-6T	832	970	772,5	582	555	401	M10	375	457	378	592	490	400	450	500	446	45	13	742	880	20
TCR/R/EW-1856-4T	925	1084	880	645	615	457	M10	415	510	426	658	550	450	500	560	493	50	13	825	984	25
TCR/R/EW-1856-6T	925	1084	825	645	615	457	M10	415	510	426	658	550	450	500	560	493	50	13	825	984	25
TCR/R/EW-2063-4T	1037	1218	981	720	688	507	M10	465	572	477	741	620	500	560	630	530	60	13	917	1098	30
TCR/R/EW-2063-6T	1037	1218	932	720	688	507	M10	465	572	477	741	620	500	560	630	530	60	13	917	1098	30
TCR/R/EW-2271-4T	1173	1375	1197	800	768	575	M10	525	648	538	837	690	560	625	710	603,5	65	13	1043	1245	32,5
TCR/R/EW-2271-6T	1173	1375	1095	800	768	575	M10	525	648	538	837	690	560	625	710	603,5	65	13	1043	1245	32,5

* Diâmetro nominal da tubagem recomendada

Boca de impulsão

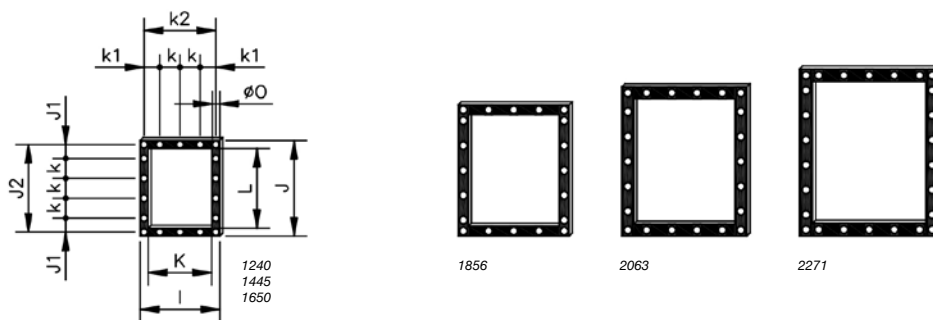

	I	J	J1	J2	K	k3	k1	k2	L	Ø0
TCR/R/EW-1240	395	480	70	440	315	100	77,5	355	400	13
TCR/R/EW-1445	445	540	99	498	355	100	102,5	405	450	11
TCR/R/EW-1650	490	590	87,5	550	400	125	100	450	500	13
TCR/R/EW-1856	550	660	55	610	450	125	125	500	560	13
TCR/R/EW-2063	620	750	95	690	500	125	92,5	560	630	13
TCR/R/EW-2271	690	840	75	778	560	125	62,5	625	710	13

Curvas características

Q= Caudal em m³/h, m³/s e cfm

Pe= Pressão estática em mmH₂O, Pa e inwg

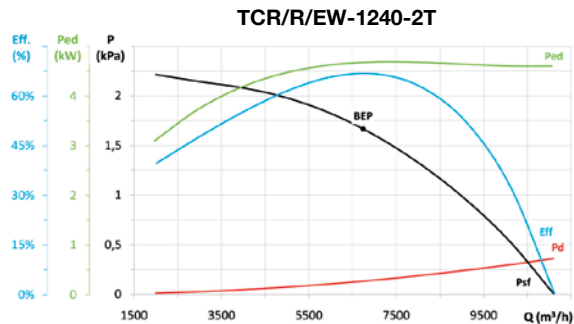

MC	EC	SR	Cc	η_e (%)*	N	[kW]	[m ³ /h]	[Pa]	[rpm]	VSD
A	S	1,02	1,04	69,6%	73,1	4,675	6744	1667,2	2901	NECESSARY

* η_e (%) = Eff. (%) x Cc

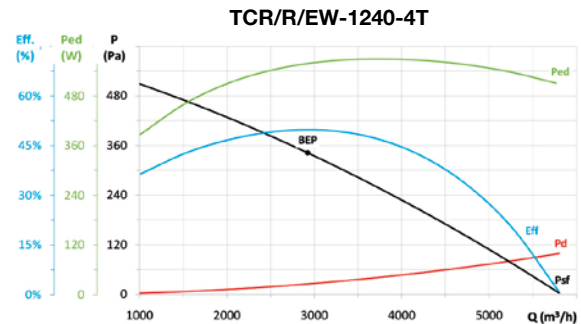

MC	EC	SR	Cc	η_e (%)*	N	[kW]	[m ³ /h]	[Pa]	[rpm]	VSD
A	S	1,00	1,11	55,1%	68,2	0,558	2924	342,3	1453	NECESSARY

* η_e (%) = Eff. (%) x Cc

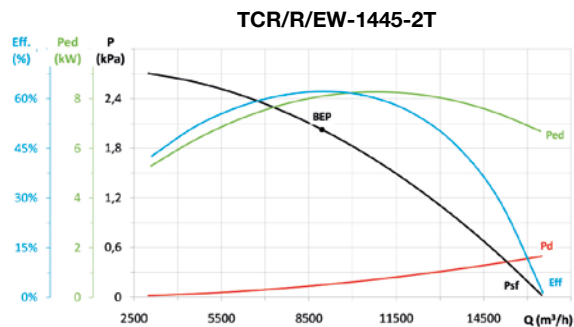

MC	EC	SR	Cc	η_e (%)*	N	[kW]	[m ³ /h]	[Pa]	[rpm]	VSD
A	S	1,02	1,04	64,6%	65,6	8,103	8951	2025,7	2939	NECESSARY

* η_e (%) = Eff. (%) x Cc

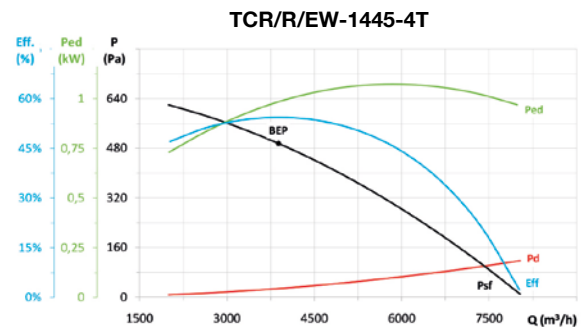

MC	EC	SR	Cc	η_e (%)*	N	[kW]	[m ³ /h]	[Pa]	[rpm]	VSD
A	S	1,01	1,09	59,1%	69,7	0,983	3883	495,3	1468	NECESSARY

* η_e (%) = Eff. (%) x Cc

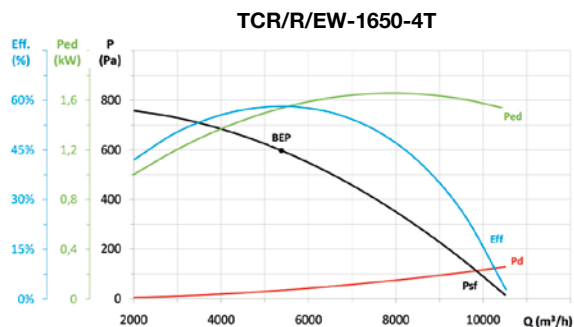

MC	EC	SR	Cc	η_e (%)*	N	[kW]	[m ³ /h]	[Pa]	[rpm]	VSD
A	S	1,01	1,08	62,5%	71,1	1,535	5378	597,4	1449	NECESSARY

* η_e (%) = Eff. (%) x Cc

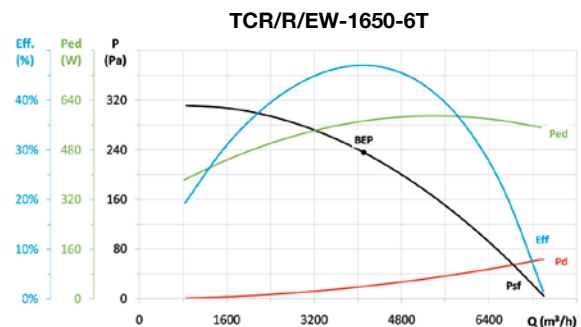

MC	EC	SR	Cc	η_e (%)*	N	[kW]	[m ³ /h]	[Pa]	[rpm]	VSD
A	S	1,00	1,10	52,0%	65,0	0,572	4109	235,7	966	NECESSARY

* η_e (%) = Eff. (%) x Cc

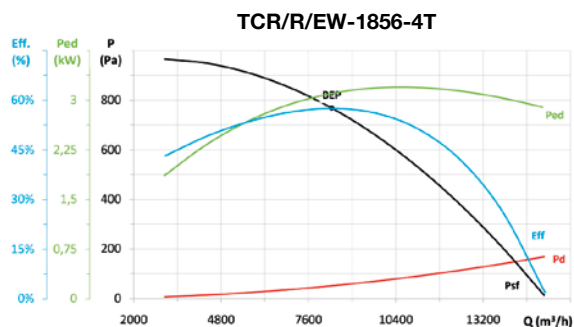

MC	EC	SR	Cc	η_e (%)*	N	[kW]	[m ³ /h]	[Pa]	[rpm]	VSD
A	S	1,01	1,05	60,6%	65,9	3,096	8342	768,0	1448	NECESSARY

* η_e (%) = Eff. (%) x Cc

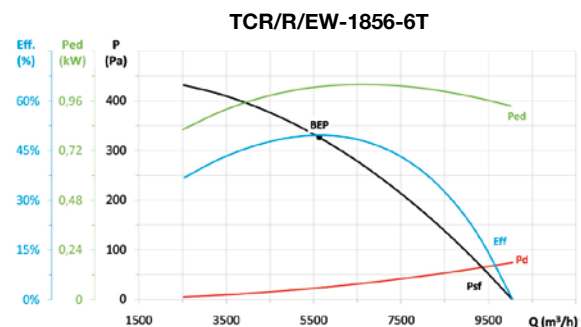

MC	EC	SR	Cc	η_e (%)*	N	[kW]	[m ³ /h]	[Pa]	[rpm]	VSD
A	S	1,00	1,09	53,9%	64,3	1,028	5632	326,1	960	NECESSARY

* η_e (%) = Eff. (%) x Cc

Curvas características

Q= Caudal en m³/h, m³/s e cfm

Pe= Pressão estática em mmH₂O, Pa e inwg

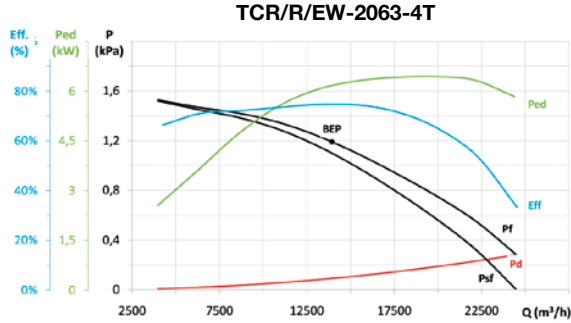

MC	EC	SR	Cc	η_e (%)*	N	[kW]	[m³/h]	[Pa]	[rpm]	VSD
B	T	1,01	1,04	77,8%	80,0	6,161	13932	1190,7	1466	NECESSARY

* η_e (%) = Eff. (%) x Cc

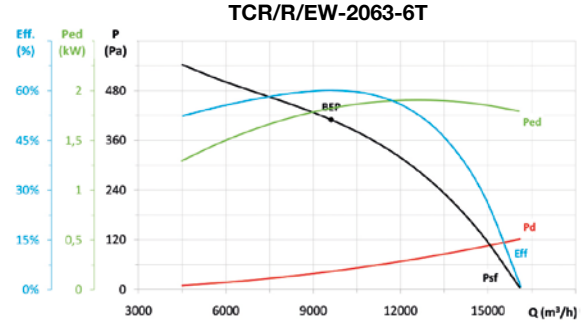

MC	EC	SR	Cc	η_e (%)*	N	[kW]	[m³/h]	[Pa]	[rpm]	VSD
A	S	1,00	1,07	64,3%	72,1	1,822	9620	409,7	952	NECESSARY

* η_e (%) = Eff. (%) x Cc

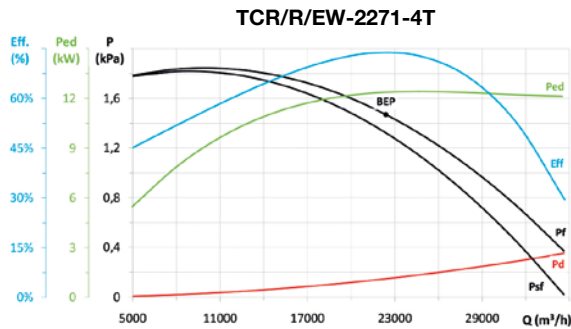

MC	EC	SR	Cc	η_e (%)*	N	[kW]	[m³/h]	[Pa]	[rpm]	VSD
B	T	1,01	1,04	76,8%	76,7	12,369	22380	1469,6	1470	NECESSARY

* η_e (%) = Eff. (%) x Cc

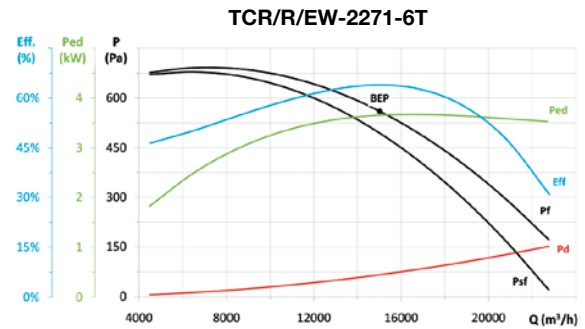

MC	EC	SR	Cc	η_e (%)*	N	[kW]	[m³/h]	[Pa]	[rpm]	VSD
B	T	1,01	1,05	67,1%	71,7	3,654	15016	560,2	970	NECESSARY

* η_e (%) = Eff. (%) x Cc

Acessórios

