

CJBD/EC/CPC



Unidades de ventilação isoladas acusticamente, motor EC Technology IE4 com eletrônica integrada e controle de pressão constante



MOTOR EC TECHNOLOGY com eletrônica integrada

Unidades de ventilação com turbina de pás avançadas, motor EC Technology IE4 com eletrônica integrada e controle de pressão constante, especialmente concebidos para elevada eficiência energética.

Ventilador:

- Envoltivo em chapa de aço galvanizado.
- Turbina com pás avançadas, em chapa de aço galvanizado.

Motor:

- Motores EC de alta eficiência com eletrônica integrada para sinal de 0-10 V.
- Motores de eficiência IE4, classe F e proteção IP54.
- Monofásico 190-250 V 50/60 Hz.
- Temperatura de trabalho: -25 °C +60 °C.

EC CONTROL: Fonecido como acessório opcional. Quadro de controlo para sistemas de ventilação com motores EC Technology com eletrônica integrada no próprio motor. Características:

- CPC: Controle de pressão constante.
- CFC: Controle de caudal constante.
- DIA/NOITE: Ajuste duplo do setpoint de pressão de acordo com a hora do dia.
- Sensor externo: Compatível com sensor de temperatura, humidade, qualidade do ar ou CO.
- Equipamento pré-configurado em modo pressão constante com set point de 100 Pa.

Acabamento:

- Resistente à corrosão em chapa de aço galvanizado.

Código do pedido

CJBD/EC/CPC	—	2525	—	4M	—	3/4	—	IE4
↓		↓		↓		↓		↓
CJBD/EC/CPC: Unidades de ventilação isoladas acusticamente, motor EC Technology IE4 com eletrônica integrada e controle de pressão constante		Tamanho turbina em mm mm pol 1919 7/7 2525 9/9 2828 10/10 3333 12/12		Número de polos motor M = Monofásico 4=1400 r/min 50 Hz 6=900 r/min 50 Hz		Potência motor (CV)		Motor IE4

Características técnicas

Modelo	Equivalência Polegadas	Velocidade máx. (r/min)	Intensidade máx. admissível (A) 230V	Potência elétrica máx. (kW)	Caudal máximo (m³/h)	Nível pressão sonora dB (A)	Peso aprox. (Kg)	According ErP
CJBD/EC/CPC-1919-4M-1/5 IE4	7/7	1400	1,65	0,18	1520	60	21	2018
CJBD/EC/CPC-1919-6M-1/10 IE4	7/7	900	0,98	0,09	1374	55	21	2018
CJBD/EC/CPC-2525-4M-1/2 IE4	9/9	1400	1,64	0,37	2400	68	24	2018
CJBD/EC/CPC-2525-4M-3/4 IE4	9/9	1400	2,37	0,55	3200	72	25	2018
CJBD/EC/CPC-2525-4M-1 IE4	9/9	1400	3,12	0,75	4200	73	26	2018
CJBD/EC/CPC-2525-6M-1/3 IE4	9/9	900	1,07	0,25	2785	63	25	2018
CJBD/EC/CPC-2828-4M-1 IE4	10/10	1400	4,12	0,75	3827	74	30	2018
CJBD/EC/CPC-2828-4M-2 IE4	10/10	1400	11,04	1,50	5915	76	32	2018
CJBD/EC/CPC-2828-6M-1/3 IE4	10/10	900	1,10	0,25	3046	63	31	2018
CJBD/EC/CPC-3333-6M-1 IE4	12/12	900	7,83	1,10	5200	72	45	2018

Características acústicas

Os valores indicados são determinados através de medidas de potência sonora em dB(A) obtidas em campo livre a uma distância equivalente a duas vezes a envergadura do ventilador mais o diâmetro da turbina, com um mínimo de 1,5 m.

Espetro de potência sonora Lw(A) em dB(A) por banda de frequência em Hz

	63	125	250	500	1000	2000	4000	8000
1919-4M-1/5 IE4	45	56	60	64	66	65	64	55
1919-6M-1/10 IE4	40	51	55	59	61	60	59	50
2525-4M-1/2 IE4	53	64	68	72	74	73	72	63
2525-4M-3/4 IE4	57	68	72	76	78	77	76	67
2525-4M-1 IE4	58	69	73	77	79	78	77	68
2525-6M-1/3 IE4	48	59	63	67	69	68	67	58
2828-4M-1 IE4	59	70	74	78	80	79	78	69
2828-4M-2 IE4	61	72	76	80	82	81	80	71
2828-6M-1/3 IE4	48	59	63	67	69	68	67	58
3333-6M-1 IE4	57	68	72	76	78	77	76	67

Dimensões mm

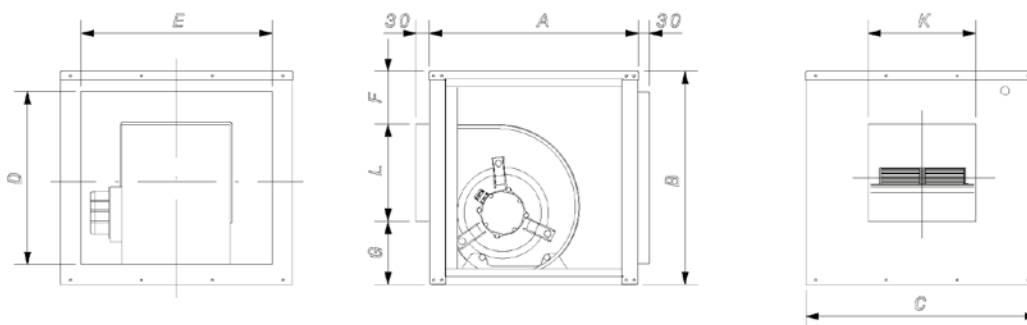

	Equivalência Polegadas	A	B	C	D	E	F	G	K	L
CJBD/EC/CPC-1919	7/7	450	460	500	370	410	115	135	232	210
CJBD/EC/CPC-2525	9/9	500	522	550	426	454	107	147	303	268
CJBD/EC/CPC-2828	10/10	550	575	600	479	504	104	177	330	294
CJBD/EC/CPC-3333	12/12	650	650	700	554	604	105	198	392	347

Acessórios



INT



TEJ



VIS



SI-TEMP IND



SI-MF



SI-CO2 IND



SI-HUMEDAD

Curvas características

Q= Caudal em m³/h, m³/s e cfm

Pe= Pressão estática em mmH₂O, Pa e inwg

CJBD/EC/CPC-1919-4M-1/5

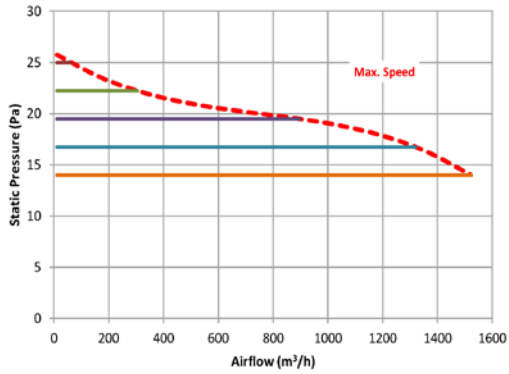

CJBD/EC/CPC-1919-6M-1/10

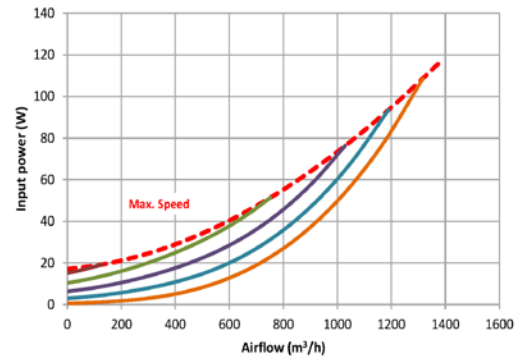
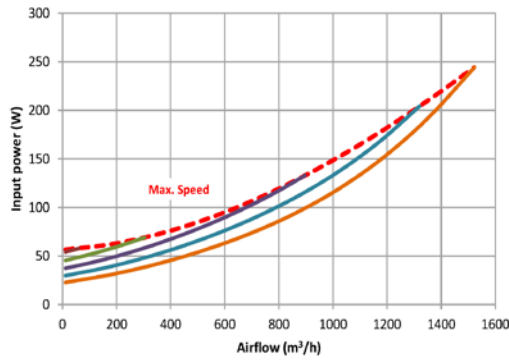
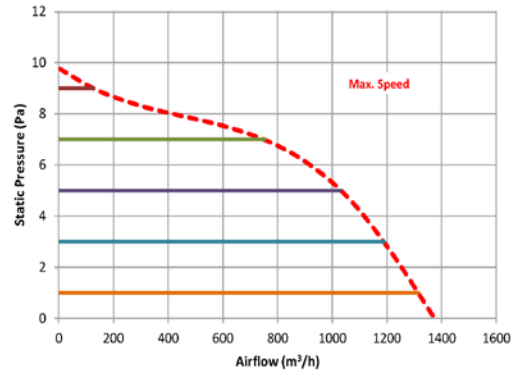

CJBD/EC/CPC-2525-4M-1/2

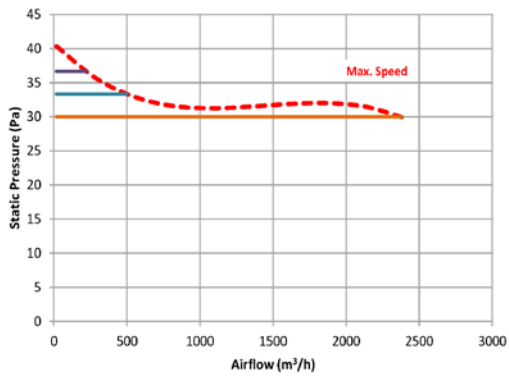

CJBD/EC/CPC-2525-4M-3/4

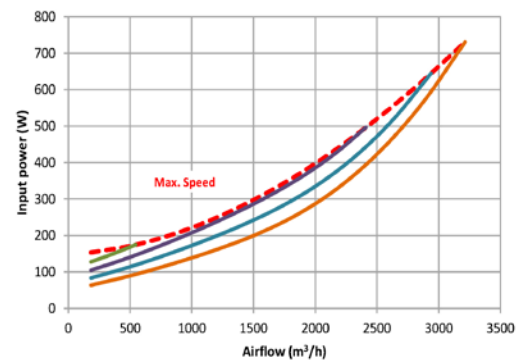
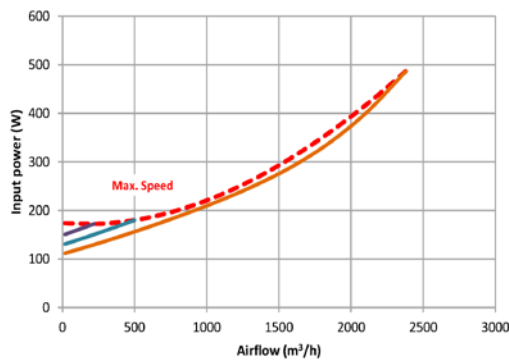
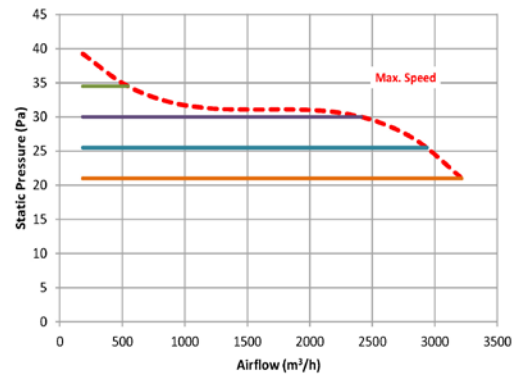

Curvas características

Q= Caudal em m³/h, m³/s e cfm

Pe= Pressão estática em mmH₂O, Pa e inwg

CJBD/EC/CPC-2525-4M-1

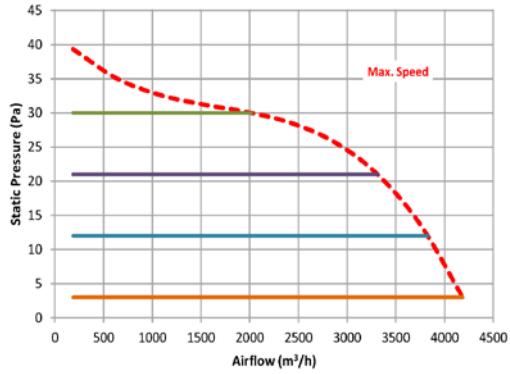

CJBD/EC/CPC-2525-6M-1/3

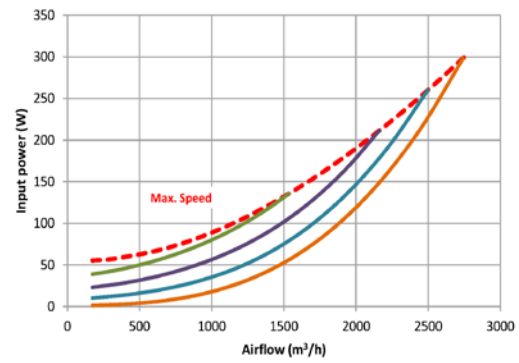
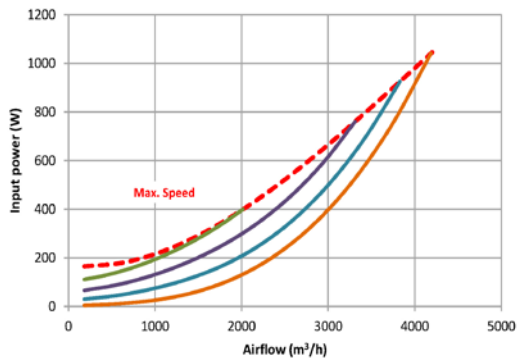
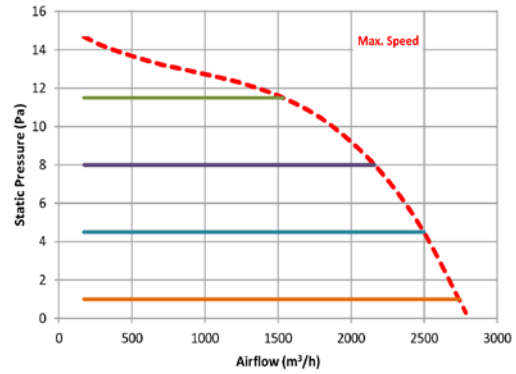

CJBD/EC/CPC-2828-4M-1

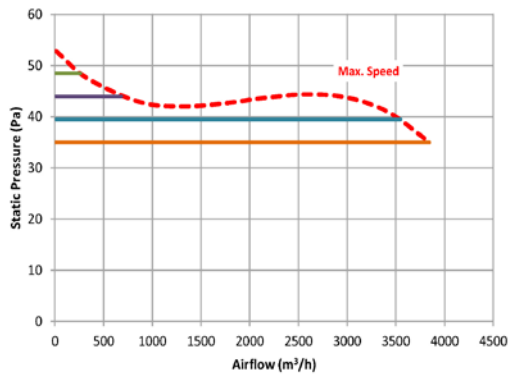

CJBD/EC/CPC-2828-4M-2

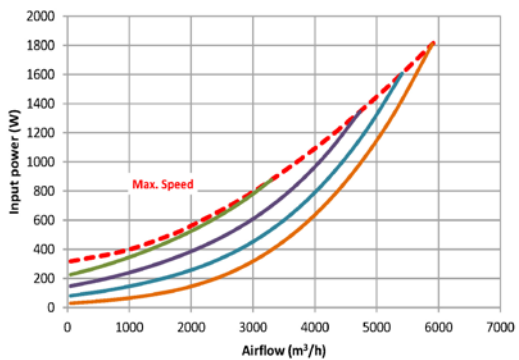
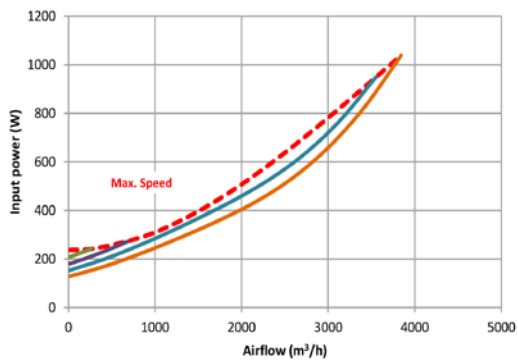
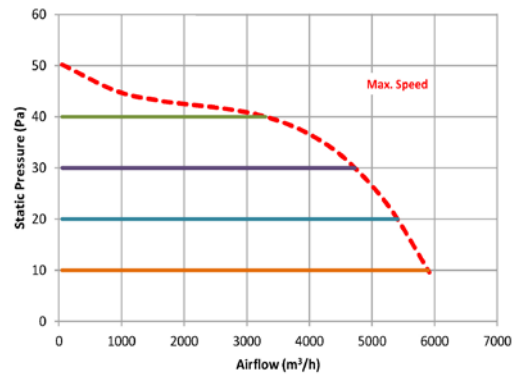

Curvas características

Q= Caudal em m³/h, m³/s e cfm

Pe= Pressão estática em mmH₂O, Pa e inwg

CJBD/EC/CPC-2828-6M-1/3

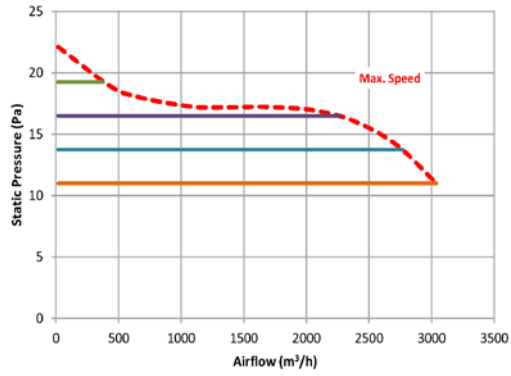

CJBD/EC/CPC-3333-6M-1

