

AIRHOME

Equipamento de ventilação eficiente para moradias com recuperador de calor



AIRHOME-150
AIRHOME-300



AIRHOME-350/V



Equipamento de ventilação eficiente para moradias com recuperador de calor. Baixo consumo eléctrico, conforto acústico e alto rendimento térmico.

Caraterísticas:

- Sistema de VMC baseado na extração do ar viciado e insuflação de ar novo.
- Permutador de calor de placas a contrafluxo.
- Inclui by-pass 100% automático.
- Ventilador centrífugo com controle de caudal constante.
- Filtros facilmente removíveis para limpeza e manutenção.
- Funcionamento compatível 50/60 Hz.
- Filtros incorporados. Qualidade F7.

- Interior em polipropileno expandido de baixo peso e baixas emissões acústicas.
- Baixo perfil para instalação em teto falso (AIRHOME-150 e AIRHOME-300).
- Controlo compatível com MODBUS RTU.

Mediante pedido:

- Outras combinações de filtros.

Código de pedido

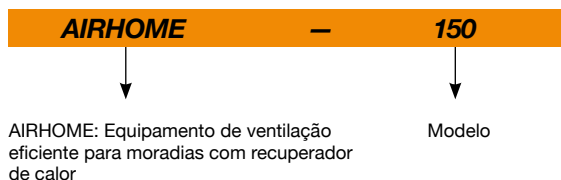

Características técnicas

Características	AIRHOME-150	AIRHOME-300	AIRHOME-350/V	
Caudal @100Pa	150 m³/h	300 m³/h	350 m³/h	
Eficiência térmica	EN 308	81,1 %	83,1 %	87,0 %
	UNE 13141-7	80,2 %	82,6 %	86,0 %
Regulação de caudal constante	SIM	SIM	SIM	
Pressão sonora irradiada a caudal máximo (1,5 m) dB (A)	26	36	38	
Potência eléctrica (W)	60	180	267	
Instalação	Teto falso/Parede	Teto falso/Parede	Parede	
Bocas intermutáveis	SIM	SIM	SIM	
Diâmetro bocas (mm)	125	160	160	
Filtros na alimentação de ar externo	F7	F7	F7	
Controlo remoto	Incluído	Incluído	Incluído	
Compatível com MODBUS RTU	SIM	SIM	SIM	
Sondas na extração de ar viciado	T°, RH, VOC, CO2	T°, RH, VOC, CO2	T°, RH	
Dimensões mm	970 x 600 x 210	1170 x 820 x 270	480 x 595 x 905	
Peso aprox. (Kg)	23	36	40	

Dimensões mm

AIRHOME-150
AIRHOME-300

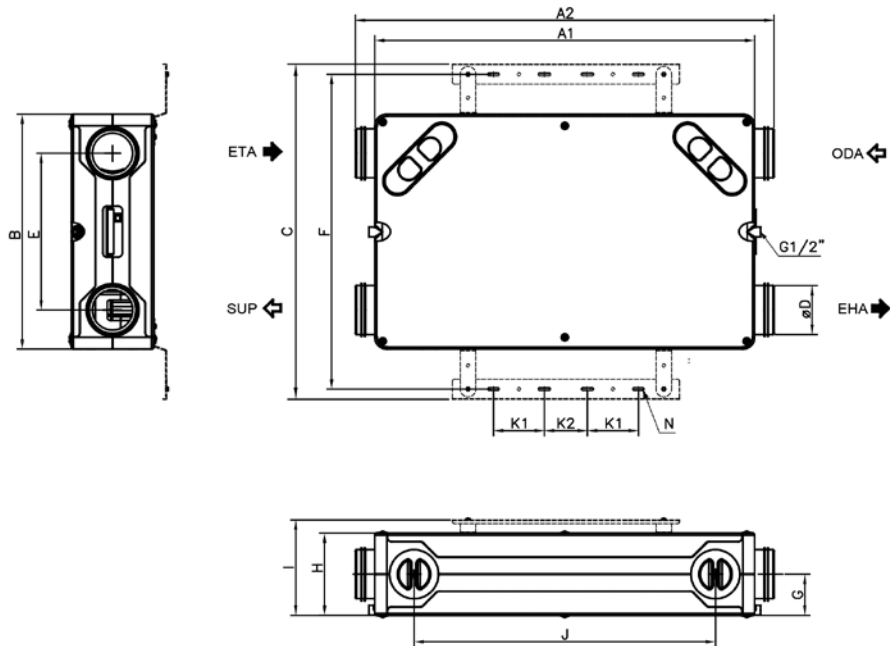

	A1	A2	B	C	D	E	F	G	H	I	J	K1	K2	N
AIRHOME-150	970	1070	600	855	125	400	803,5	105	210	244	770	130	110	8x30
AIRHOME-300	1140	1270	820	1072	160	510	1020	135	270	304	830	130	110	8x30

AIRHOME-350/V

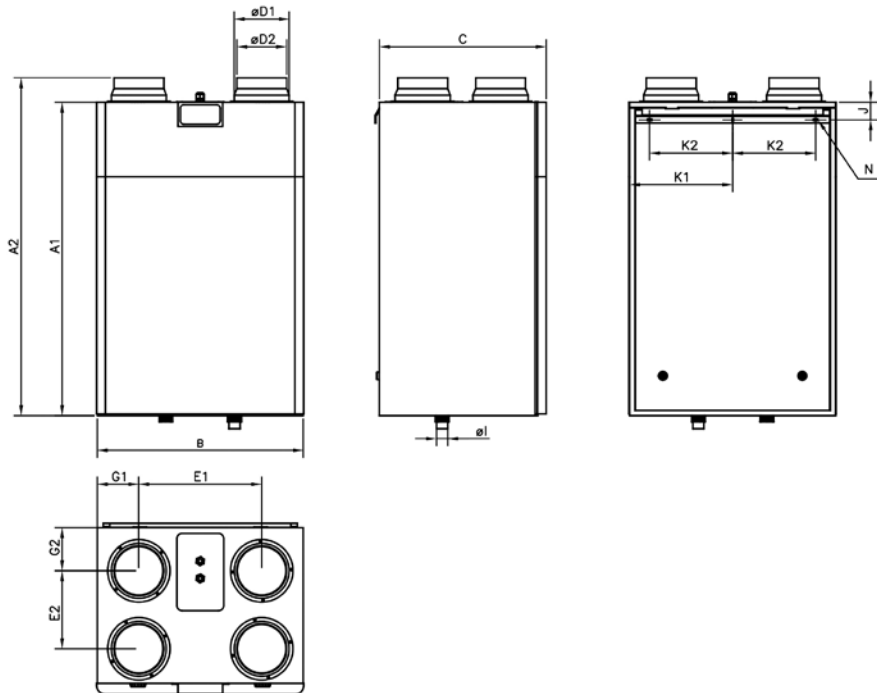

	A1	A2	B	C	D1	D2	E1	E2	G1	G2	I	J	K1	K2	N
AIRHOME-350/V	905	975	595	480	160	144	350	220	122,5	125,5	32	57	297	240	5.2x10

Curvas características

Q= Caudal em m³/h, m³/s e cfm

Pe= Pressão estática em mmH₂O, Pa e inwg

AIRHOME-150

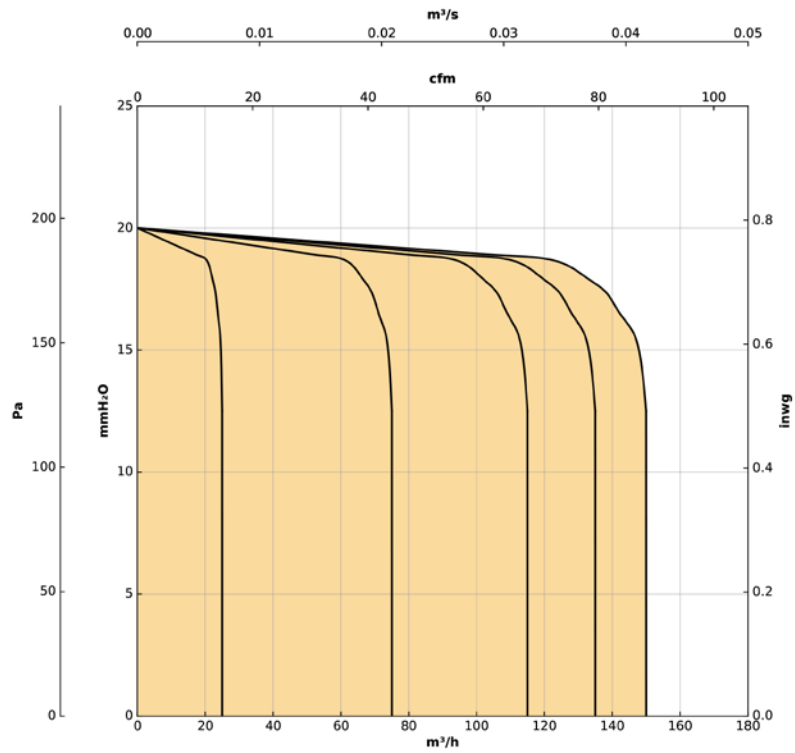

AIRHOME-300

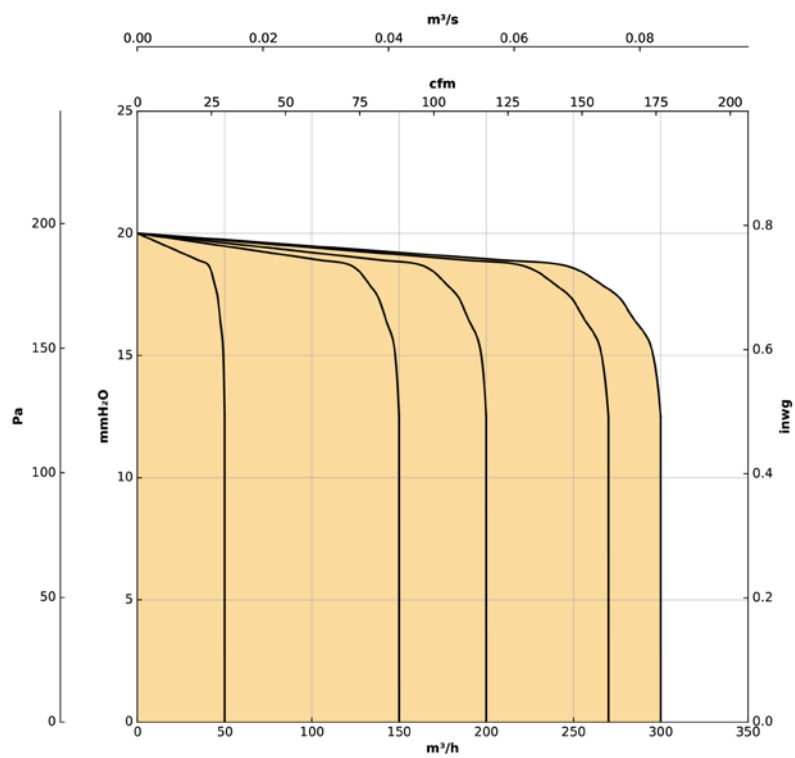

Curvas características

Q= Caudal em m³/h, m³/s e cfm

Pe= Pressão estática em mmH₂O, Pa e inwg

AIRHOME-350/V

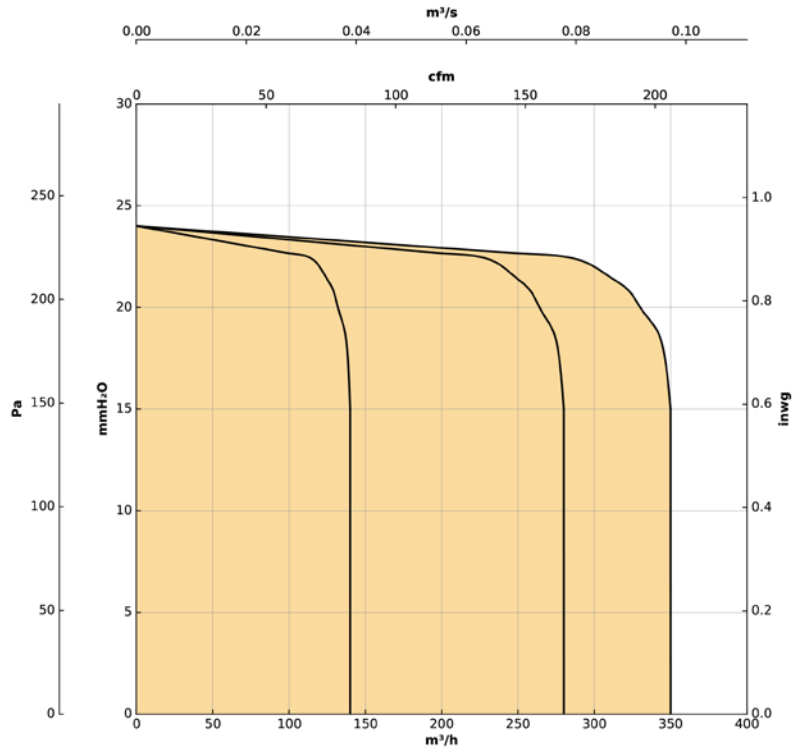

Curvas de eficiência

AIRHOME-150

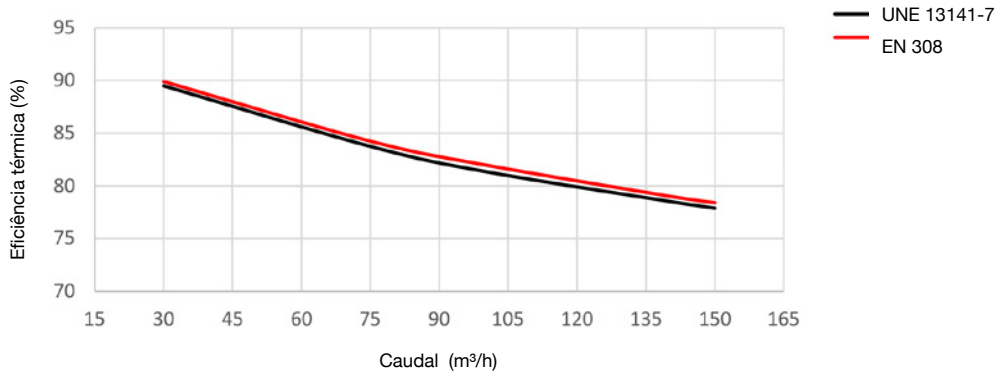

AIRHOME-300

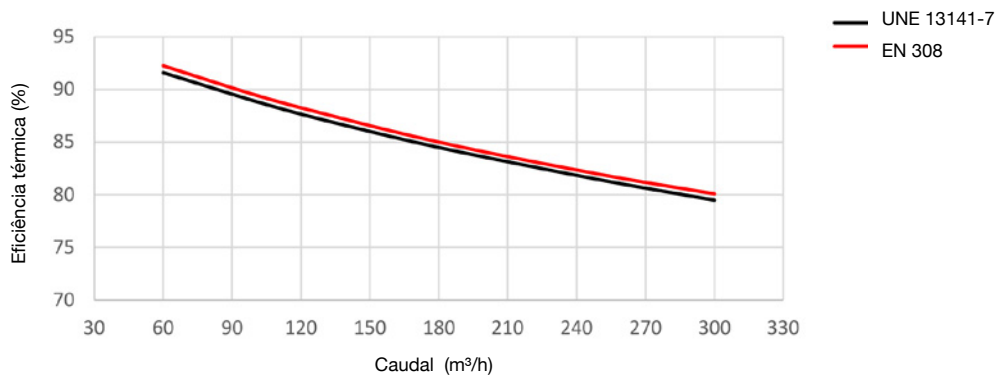

Curvas de eficiência

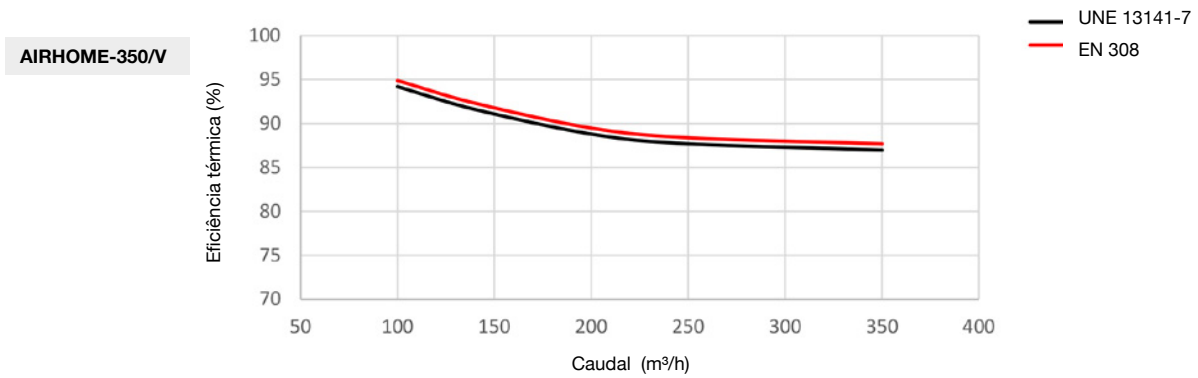

Acessórios

